

RAFALE

araç kullanım kılavuzu



Aracınıza hoş geldiniz

Bu kullanım kılavuzu aşağıdakiler için gerekli bilgileri içerir:

- aracınızı en iyi şekilde kullanmak ve içerdiği tüm işlevlerden ve teknik gelişmelerden tam olarak yararlanmak için aracınızı iyi tanımanız,
- düzenli bakım ile ilgili basit ancak etkili kullanım önerilerine uyararak aracınızın her zaman en iyi performansı sağladığından emin olmanız,
- bir uzmanın müdahalesini gerektirmeyen küçük arızaları giderebilmeniz.

Bu kılavuzu okumak için ayıracağınız kısa bir süre, araç ve işlevleri ile yeni özellikleri hakkında bilgilere ve yönergelere aşina olmanızı sağlayacaktır. Diğer tamamlayıcı bilgiler için Yetkili Servis ve Bakım İstasyonlarımızda bulunan uzmanlarımız size yardımcı olacaktır.

Rehberlik için lütfen aşağıdaki sembolere bakınız:



Araçta görünürler ve aracınızdaki ekipman konusunda detaylı bilgi ve/veya işlemlerdeki sınırlamaları öğrenmek için kullanım kılavuzuna bakmanız gerektiğini gösterirler.

- kullanım kitabının herhangi bir yerinde bir sayfaya aktarma belirtilir.



kullanım kılavuzunun bir risk, tehlike veya güvenlik uyarısı belirttiği her noktada.

Bu kullanım kitabında belirtilen modellerin tanımları, kitabın basım tarihinde geçerli olan teknik özelliklere uygun olarak hazırlanmıştır. **Kılavuz, söz konusu modeller için mevcut tüm ekipmanları (seri veya opsiyonel) içermektedir. Bu ekipmanların araçlarda bulunup bulunmaması versiyona, seçilen opsiyonlara ve satıldığı ülkeye bağlıdır.**

Üretici firmanın önceden haber vermeksizin model, teknik özellik, ekipman ve aksesuar değişikliği yapma hakkı saklıdır.

Kullanım kitabındaki şemalar yalnızca örnek olarak verilmiştir.

Aracınız'la iyi yolculuklar.

Fransızcadan çevrilmiştir. Aracın imalatçısından yazılı izin alınmaksızın bu kullanım kitabının kısmen veya tamamen kopyalanması veya tercüme edilmesi kesinlikle yasaktır.

İÇİNDEKİLER

| | |
|---|-----------|
| Aracınıza hoş geldiniz | 4 |
| Dış | 4 |
| Araç içi | 6 |
| Sürücünün konumu | 8 |
| Sürüş yardımları | 10 |
| Araç güvenliği | 12 |
| Araç tanıtımı - Etiketler | 14 |
| Motor bölümü (rutin bakım) | 16 |
| arıza giderme | 18 |
| E-Tech full hybrid araç | 20 |
| E-Tech plug-in hybrid araç | 22 |
| Otomobilinizle tanışınz..... | 24 |
| E-tech full hybrid araç (HEV) | 24 |
| E-Tech plug-in hybrid araç (PHEV) | 29 |
| Kart..... | 49 |
| Dijital anahtar | 58 |
| Kapılar ve açılır elemanlar | 61 |
| Yüz tanıma | 72 |
| Ön koltuklar | 73 |
| Arka koltuklar | 78 |
| Emniyet kemerleri | 80 |
| İlave güvenlik cihazları | 85 |
| Çocuk güvenliği | 94 |
| Çocuk koltukları | 100 |
| çocukların güvenliği: Ön yolcu koltuğu hava yastığının devre dışı bırakılması, devreye alınması | 119 |
| Sürüş pozisyonu | 122 |
| Yol bilgisayarı | 126 |
| İkaz ışıkları | 141 |
| Direksiyon | 145 |
| Arka görüntü | 147 |

| | |
|---|------------|
| Aydınlatma ve sinyaller | 149 |
| Sesli ve ışıklı ikazlar | 157 |
| Cam sileceği | 158 |
| Yakıt deposu | 161 |
| Sürüş | 165 |
| Rodaj | 165 |
| Motorun çalıştırılması, durdurulması | 166 |
| Vites kumandası | 169 |
| Geril beslemeli fren sistemi | 173 |
| Benzinli modellerin özellikleri | 175 |
| Park freni | 177 |
| Çevre | 182 |
| Bakım ve hava kirliliğini önlemeyle ilgili öneriler | 184 |
| Sürüş önerileri, eko sürüş | 185 |
| Lastik basınç kaybı ikazı | 190 |
| Sürüş destek ve düzeltme sistemleri | 194 |
| Ek sürüş yardımcı fonksiyonları | 202 |
| Hız limitörü | 242 |
| Uyarlamalı hız regülatörü | 246 |
| Aktif sürüş yardımı | 262 |
| Park yardımı | 274 |
| Acil çağrı | 304 |
| Rahatınız için | 307 |
| Multi-Sense | 307 |
| Havalandırma, ısıtma ve klima sistemi | 309 |
| Multimedya ekipmanları | 321 |
| Araç içi ekipmanı | 323 |
| Araç içi eşya, aksesuar gözleri | 328 |
| Eşya taşıma | 335 |
| Bakım | 339 |

İÇİNDEKİLER

| | |
|--|------------|
| Motora erişim, seviyeler | 339 |
| Akü..... | 348 |
| Temizleme | 349 |
| Pratik tavsiyeler | 353 |
| LASTİKLER..... | 353 |
| arıza giderme..... | 366 |
| Farlar, ışıklar: ampullerin değiştirilmesi | 371 |
| Silecek fırçaları: değiştirme | 374 |
| Sigortalar | 375 |
| Aksesuarların takılması ve kullanılması..... | 380 |
| Çalışma arızaları..... | 382 |
| Teknik özellikler | 387 |
| Araç hakkında bilgi | 387 |
| Yedek parçalar ve onarımlar | 393 |
| bakım takip bölümleri..... | 394 |
| Antikorozyon Kontrolü | 400 |

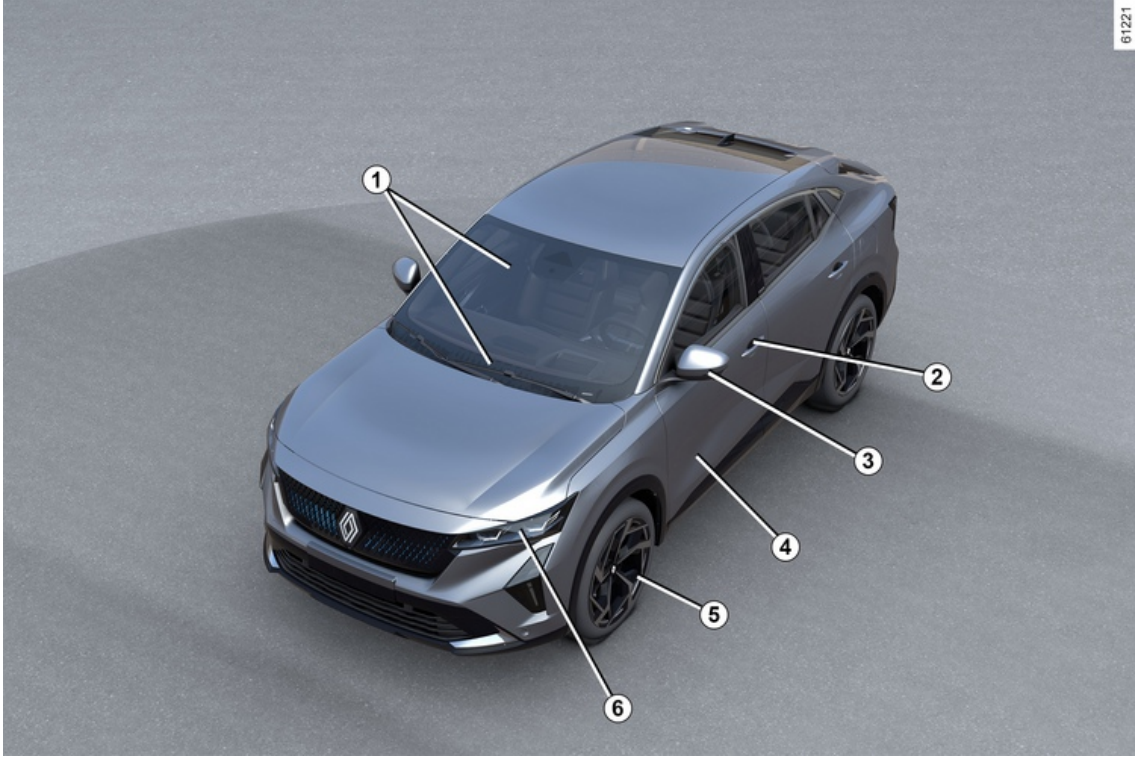

DIŐ

1. Elektrikli camlar → 323

Cam silecekleri → 158

Buđu giderme → 313

2. → 49 kart

Kapıların kilitlenmesi/kilidinin açılması → 62

3. Dikiz aynaları → 147

4. Karoseri bakımı → 349

5. Lastikler → 353

6. Farlar: çalışma → 149

Farlar: deđiŐtirme → 371

ARAÇ İÇİ

1

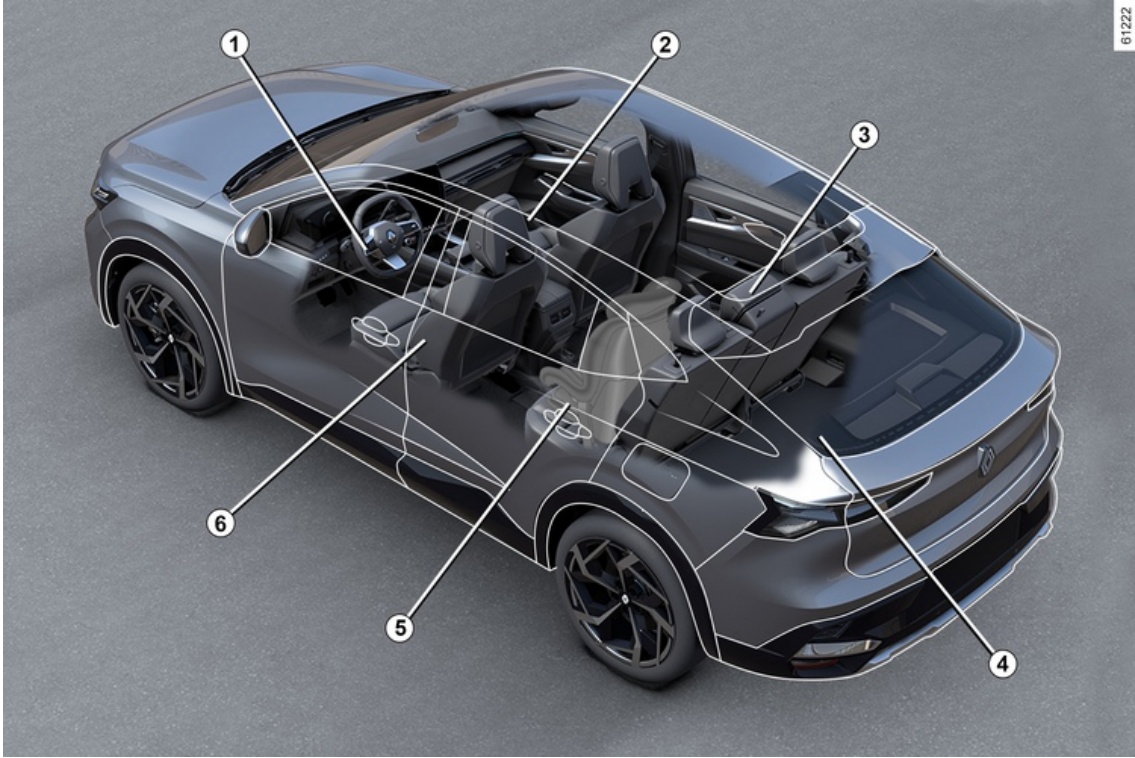

6 - Aracınıza hoş geldiniz

ARAÇ İÇİ

1. Sürüş konumunuzun ayarlanması → 80
2. Araç içi eşya gözleri/aksesuar gözleri → 328
3. Arka baş dayanakları → 78
Arka koltuk → 78
4. Bagaj eşya bölmesi/gözleri → 335
5. Çocuk güvenliği → 94
6. Ön baş dayanakları → 73
Ön koltuklar → 74

SÜRÜCÜNÜN KONUMU

1

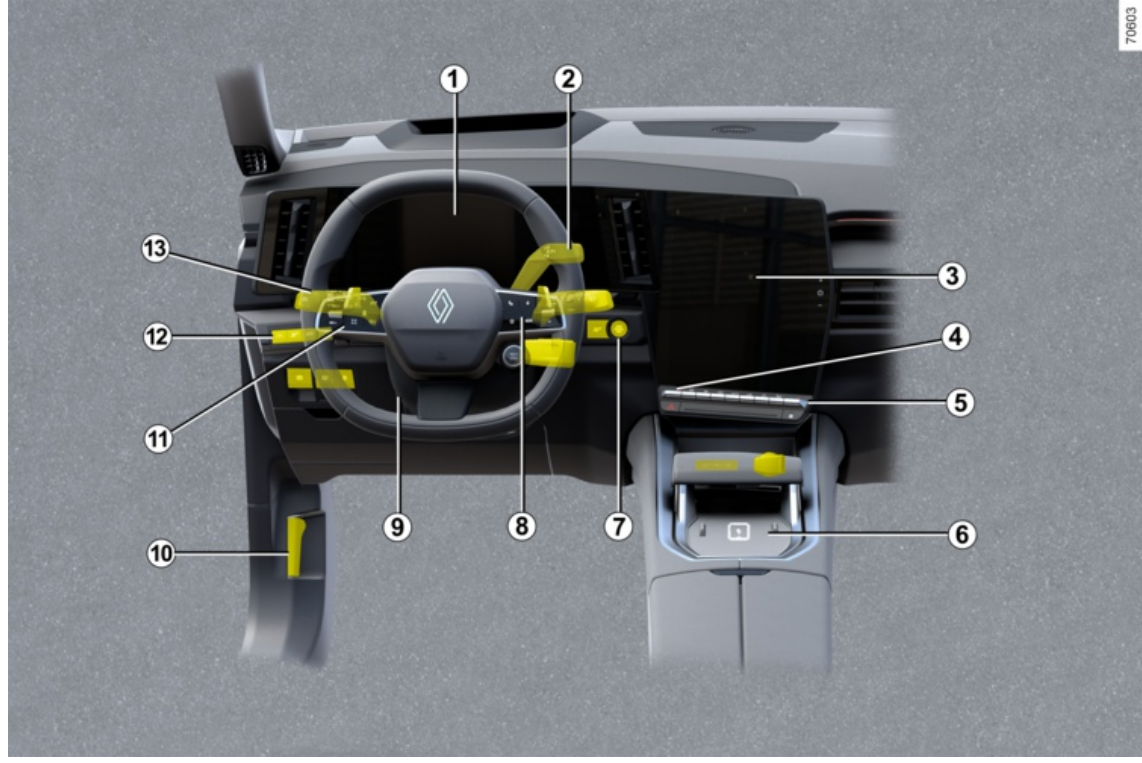

8 - Aracınıza hoş geldiniz

SÜRÜCÜNÜN KONUMU

1. Gösterge tablosu → 141
2. Vites kolu → 169
3. Mültimedya yüz → 321
4. Isıtımal koltuk(lar) → 74 veya → 76
5. Isıtma sistemi/klima → 309
6. Telefon şarj alanı → 328
7. Motoru çalıştırma/durdurma düğmesi → 166
8. Yol bilgisayarı kontrolleri → 126
9. Direksiyon simidi ayarı → 145
10. Kaputun açılması → 339
11. Hız limitörü → 242
- Stop and Go uyarlamalı hız regülatörü → 246
12. Otomatik park freni → 177
13. Dış aydınlatma → 149

SÜRÜŞ YARDIMLARI

1

61224



SÜRÜŞ YARDIMLARI

- ABS (kilitleme engelleyici fren sistemi) → 194
- ESC (dinamik sürüş kontrolü) → 195
- Fren destek sistemi
- Rampada Kalkış Yardımı → 197
- Autohold → 180
- Şerit dışına çıkma önlemi → 203
- Acil şerit dışına çıkma önlemi → 210
- Aktif acil durum freni → 226
- Geri viteste aktif acil durum freni → 238
- Kör nokta uyarısı → 217
- Güvenli mesafe uyarısı → 222
- Yol işareti algılama → 235
- Hız limitörü → 242
- → 246 uyarlamalı hız regülatörü
- Aktif Sürücü Yardımı → 262
- Park Yardımı → 285
- Güvenli yolcu çıkışı → 301
- Geri görüş kamerası → 274
- 360° kamera → 277
- Park çıkış uyarısı → 296
- Park Yardımı → 291
- Lastiklerde basınç kaybı ikazı → 190

ARAÇ GÜVENLİĞİ

1

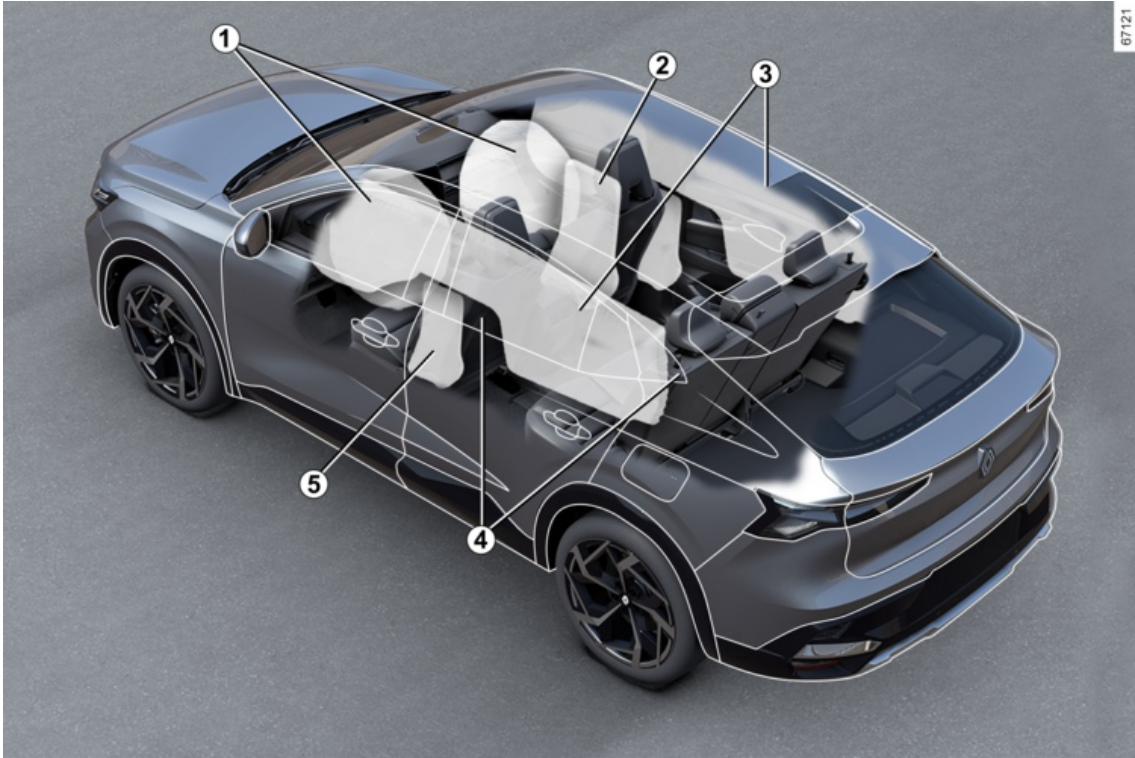

ARAÇ GÜVENLİĞİ

1. Airbags Ön → 85
2. Airbags Orta → 91
3. Airbags tente → 91
4. Emniyet kemerleri → 80
5. Airbags Yan → 91

ARAÇ TANITIMI - ETIKETLER

1

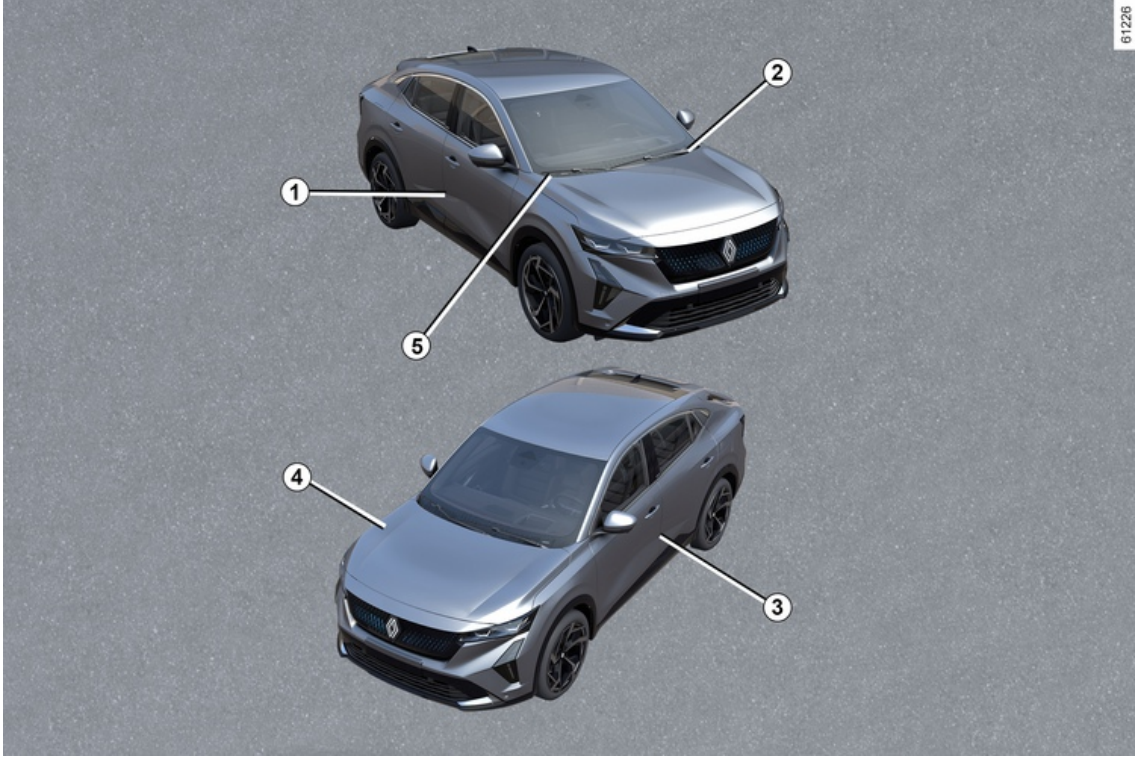

ARAÇ TANITIMI - ETİKETLER

1. Araç kimlik tanıma plaketi → **387**
2. Araç kimlik numarası hatırlatması → **387**
3. Lastik basınç etiketi → **355**
4. Motor tanıtma plaketi → **388**
5. Acil durum servisleri için teknik bilgiler → **387**

MOTOR BÖLMESİ (RUTIN BAKIM)

1

611227

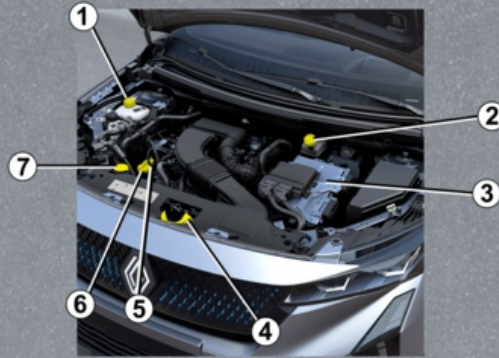

MOTOR BÖLMESİ (RUTIN BAKIM)

1. Soğutma sıvısı → 344
2. Fren hidroliği → 346
3. Uzak akü terminalleri → 348, → 368
4. Kaputun açılması → 339
5. Motor yağ çubuğu → 340
6. Motor yağ deposu kapağı → 340
7. Cam yıkama sıvısı → 347

ARIZA GIDERME

1

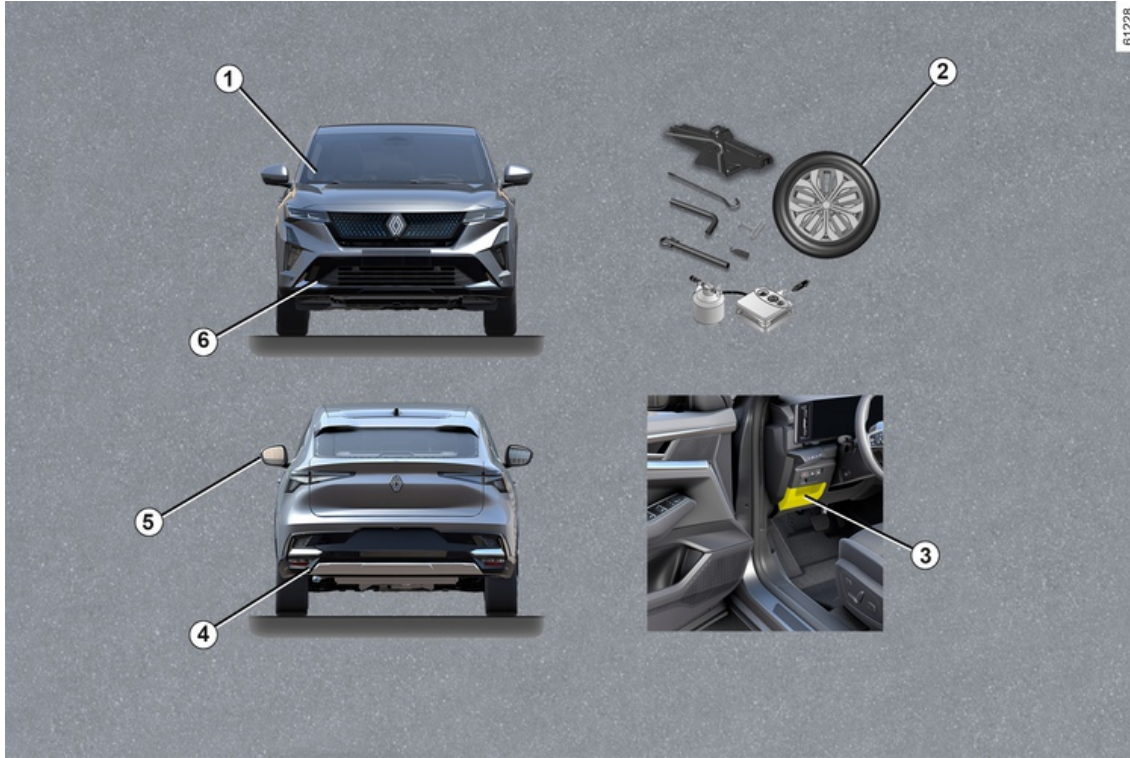

ARIZA GIDERME

1. Ön cam silecek fırçalarının değiştirilmesi → 374
2. Delinme: → 359 aletler, stepne → 362, tekerlek değiştirme → 364, lastik şişirme kiti → 356
3. Sigortalar → 375
4. Arka bağlantı noktası () → 366
5. Sinyal lambalarının değiştirilmesi → 371
6. Ön bağlantı noktası () → 366

E-TECH FULL HYBRID ARAÇ

1

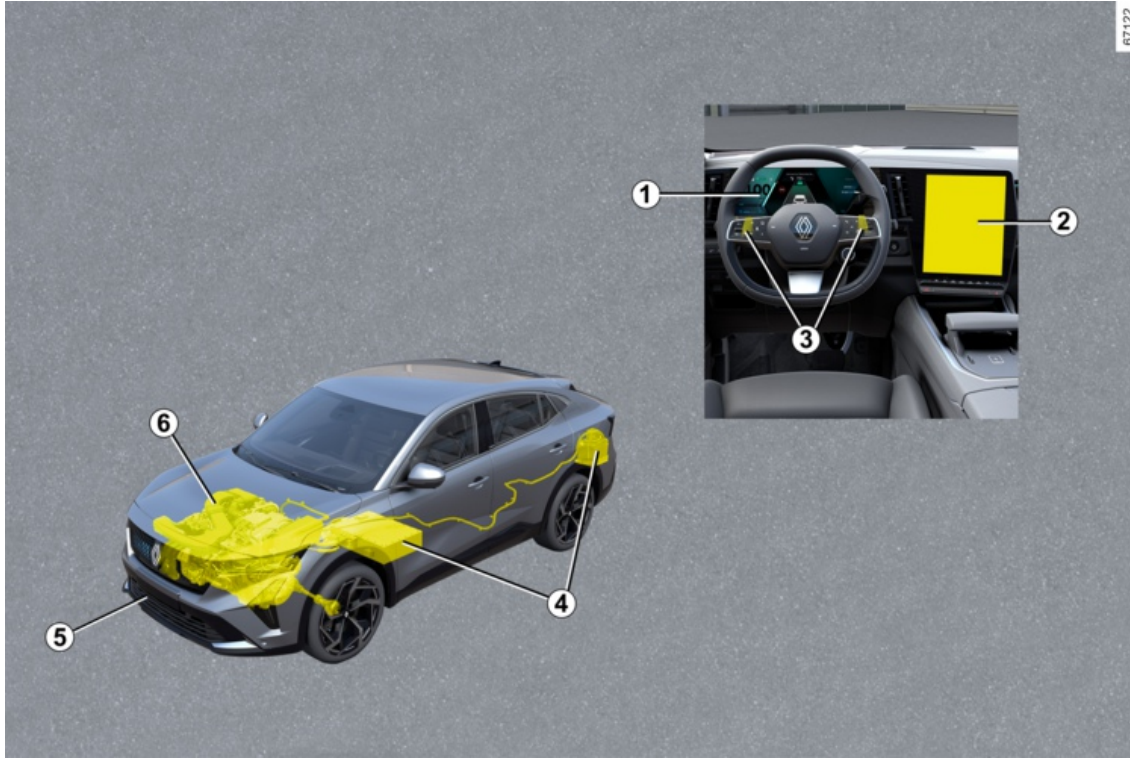

E-TECH FULL HYBRID ARAÇ

E-Tech full hybrid araç sistemi: Giriş → 24

E-Tech full hybrid araç sistemi: önemli tavsiyeler → 28

1. İkaz ışıkları → 141

Ekranlar ve göstergeler → 134

Güç ölçer → 187

2. Park yardımları → 274

3. Rejeneratif fren değiştirme pedalları → 173

4. Aküler → 24

5. Çekme, arıza giderme → 366

6. Soğutma sıvısı → 346

E-TECH PLUG-IN HYBRID ARAÇ

1

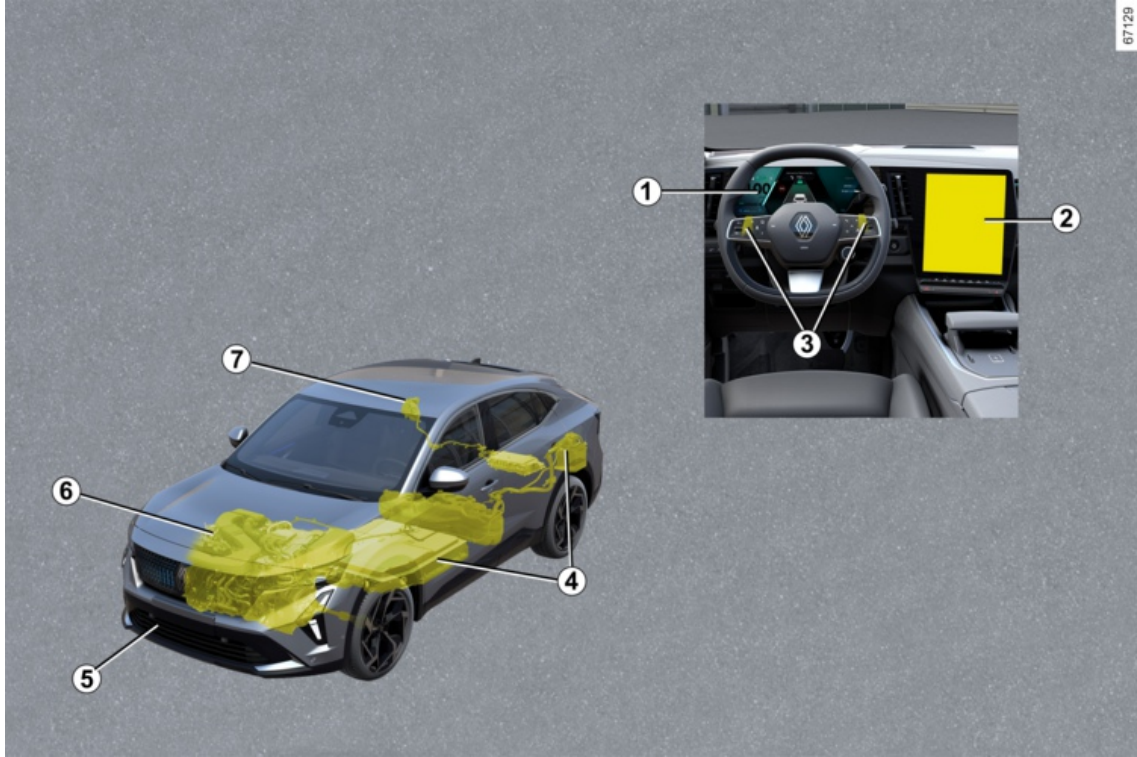

E-TECH PLUG-IN HYBRID ARAÇ

E-Tech plug-in hybrid araç sistemi: Giriş → 29

E-Tech plug-in hybrid araç sistemi: önemli tavsiyeler → 35

E-Tech plug-in hybrid araç sistemi: şarj → 36 → 47

1. İkaz ışıkları → 141

Ekranlar ve göstergeler → 134

Güç ölçer → 187

2. Otomatik park etme → 291

3. Rejeneratif fren değiştirme pedalları → 173

4. Aküler → 29

5. Çekme, arıza giderme → 366

6. Soğutma sıvısı → 339

7. Şarj bağlantısı → 36

E-TECH FULL HYBRID ARAÇ (HEV)

Tanıtım

2



E-TECH FULL HYBRID ARAÇ (HEV)

1. "12 Volt" akü
2. Turuncu elektrik kabloları
3. "400 voltluk" akü
4. Elektrikli motor
5. Yanmalı motor

E-Tech full hybrid araç sistemi, yanmalı motorun performansını artırmak için bir elektrik motoru kullanır (hızlanma, çalıştırma vb.).

Araç daha az yakıt tüketirken daha fazla hızlanma torkuna sahiptir.

Araç, yanmalı motorun yardımı olmadan tamamen elektrikli çalışma modunda da hareket edebilir. Araç "400 V" çekiş aküsünde depolanan enerjiyi kullanır.

Aküler

E-Tech full hybrid araç iki tip akü ile donatılmıştır:

- "400 V" çekiş aküsü;
- ikincil "12 V" akü.

"400 V" çekiş aküsü

Arka tabanın altında bulunan bu akü, elektrik motorunun doğru çalışması için gereken enerjiyi depolar.

Herhangi bir aküde olduğu gibi, kullanıldığında şarjı azalır. Çekiş aküsü şarj edilir:

- Araç yavaşlama aşamaları sırasında;
- Yanmalı motor otomatik olarak çalıştığında jeneratör görevi görür. Elektrikli çalışma modunda aracınızın sürüş mesafesi, çekiş aküsünün şarj seviyesine ve ayrıca sürüş tarzınıza ve enerji tüketen bileşenlere (klima, ısıtma sistemi vb.) bağlıdır. Çekiş aküsünün boşalması durumunda, yanmalı motor, çekiş aküsü yeterince şarj olana kadar aracı tek başına hareket ettirir.

Aracın klima sistemi, çekiş aküsünü soğutmak için kullanılır. Çekiş aküsünün ömrünü korumak için klima sisteminizi profesyonel bir uzmana kontrol ettirin. Özellikle de klima performansında bir düşüş fark ederseniz.

Aracınız uzun süre boyunca park halinde kalırsa motoru düzenli aralıklarla (ayda yaklaşık bir kez) çalıştırınız ve gösterge tablosunda



ikaz ışığının mavi renkte görüntülediğini kontrol ediniz.

Böyle bir durumda akünün yeniden şarj edilmesi gerekir: ikaz ışığı mavi renkte görüntülenene kadar motoru açık bırakınız → 134.

Bunun yapılmaması, çekiş aküsünün hasar görmesine ve aracın çalıştırıl-

masının imkansız hale gelmesine neden olabilir.



E-Tech full hybrid aracın elektrik sistemi yaklaşık 400 V'lik doğru akım kullanır.

Bu sistem kontak açıkken ve kapandıktan sonra sıcak kalabilir. Araçta bulunan etiketler üzerindeki uyarı mesajlarına dikkat ediniz.

Aracın "400 V" elektrik sisteminde (elemanlar, kablolar, socketler, çekiş aküsü) yapılacak tüm işlemler veya değişiklikler, güvenliğinizi için oluşturabileceği riskler nedeniyle kesinlikle yasaktır. Yetkili Servis'e danışınız.

Ağır yanık ve elektrik çarpması riski ölüme neden olabilir.

"12 V" akü

Bagaj bölmesinde bulunan "12 V" akü, aracı açmak/kapatmak ve ekipmanı çalıştırmak için gereken enerjiyi sağlar.

Not: "12 V" akü, içten yanmalı motorun çalıştırılmasına yardımcı olmaz.

E-TECH FULL HYBRID ARAÇ (HEV)

Bu, E-Tech full hybrid sistemi tarafından sağlanır.

2

"400 V" elektrik devresi

A



A sembolü, aracınızın güvenlik riski oluşturabilecek elektrikli elemanlarını gösterir.

61587



61556

"400 V" elektrik devresi, turuncu

kablolarda 6 ve  sembolünü taşıyan parçalarla tanınabilir.

Ses

Bu E-Tech full hybrid araçlar elektrikli çalışma modunda özellikle sessizdir. Aracın sesini ne siz ne de yoldaki diğer kullanıcılar duymayabilir. Aracınız hareket halindeyken sesini duymak son derece zordur.

Elektrik motoru sessiz olduğundan, olağandışı görünebilecek sesler (aerodinamik sesler, lastikler vb.) ve sistemin çalışmasından kaynaklanan sesler E-Tech full hybrid (ör. çe-

kiş aküsünün soğutulması) duyarsınız.



Aracınızın E-Tech full hybrid sessiz olduğu için araçtan ayrılırken mutlaka vites takılı

Pkonumda bırakınız, park freni uygulayıp kontağı kapatınız.

CİDDİ YARALANMA RİSKİ.

Yaya kornası

Yaya kornası, diğer sürücüler ve özellikle yayalar ve bisikletliler tarafından fark edilmenizi sağlar. Elektrikli çalışma modunda, sistem otomatik olarak etkinleştirilir. Ses, aracın hızı yaklaşık 1 ile 30 km/sa. arasında duyulur.

Yaya kornası ile ilgili daha fazla bilgi için multimedya talimatlarına bakınız.

Yaya kornası arızası durumunda,



gösterge panelinde "Dış ses arızası" mesajı eşliğinde ikaz ışığı yanar.

Yetkili Servis'e başvurunuz.

E-TECH FULL HYBRID ARAÇ (HEV)

Çalışma

E-Tech full hybrid sistem, sürüş tarzına (yumuşak, sportif vb.), trafik koşullarına ve seçilen sürüş moduna göre içten yanmalı motoru ve/veya elektrikli motoru seçer → 307.

Kötü hava şartları, su basmış yollar:



Derinliği jantların alt kenarını aşacak derecede su basmış bir yolda aracınızı sürmeyiniz.

Güç akışı



Seçilen sürüş moduna bağlı olarak, gösterge tablosunda çeşitli enerji akışları gösterilir.

Bu enerji akışları şunlar arasındadır:

- **B**: içten yanmalı motor;
- **C**: elektrik grubu (çekiş aküsü ve elektrik motoru).

Akışların rengi değişir:

- mavi: elektrik enerjisi;
- beyaz: yanmalı motor tarafından üretilen enerji.



Rejeneratif frenleme seviyesi ikaz ışığı D

Ayağınızı gaz pedalından kaldırdığınızda veya fren pedalına bastığınızda, elektrik motoru ve/veya rejeneratif fren sistemi, aracın yavaşlamasıyla üretilen enerjiyi elektrik enerjisine dönüştürür. Daha fazla bilgi için → 24.

Bu, aracı frenlemek ve çekiş aküsünü tekrar şarj etmek için kullanılır.

Tamamen elektrikli sürüş modu

Gösterge tablosunda, E-Tech full hybrid sistemin araç hareketine güç vermek için sadece elektrik grubunu

kullandığını bildiren **EV** ikaz ışığı görüntülenir.



Motor freni hiç bir şartta fren pedalına basılmasının yerine geçmez.

Not: Çekiş aküsü seviyesi düşük olduğunda, araç otomatik olarak hibrit moda geçer ve yanmalı motor çalışır.

Gösterge tablosundaki **EV** uyarı ışığı bunu onaylamak üzere söner.

Önemli talimatlar

2



Lütfen bu talimatları dikkatle okuyunuz. Bu talimatlara uyulmaması **yangın riskine, ciddi yaralanmalara ve ya ölümlle sonuçlanabilecek elektrik çarpmalarına yol açabilir.**

Kaza veya darbe anında

Kaza ya da manevra sırasında aracın alt kısmına bir darbe gelmesi durumunda (ör. mantar, yüksek kaldırım şehirlerde bulunan diğer yüksekliklerle temas), elektrik devresi veya çekiş aküsü zarar görebilir.

Aracınızı bir Marka Yetkili Servisi'ne kontrol ettiriniz.

"400 V" bileşenlere veya açıkta ve aracın içinde veya dışında bulunan turuncu kablolara asla dokunmayınız.

Akünün ciddi hasar görmesi halinde, kaçak ortaya çıkabilir:

- Aküden sızan sıvılara asla dokunmayınız;
- cildinize temas ederse bol suyla yıkayınız ve hemen bir doktora başvurunuz.

Yangın halinde

Yangın halinde, aracı hemen terk ediniz ve boşaltınız, ardından acil yardım ekiplerine haber veriniz ve söz konusu olanın bir hibrit araç olduğunu mutlaka belirtiniz.

Müdahale etmeniz gerekiyorsa yalnızca elektrik sistemlerindeki yangınları söndürmek için uygun olan ABC veya BC söndürme maddelerini kullanınız. Su veya başka söndürücü maddeler kullanmayınız.

Elektrik devresinin yıprandığı tüm durumlarda Marka Yetkili Servisi'ni çağırınız.

Tüm çekmeler için

"Çekme, arıza giderme" → **366** başlıklı paragrafa bakınız.

Aracın yıkanması

Motor bölümünü ve "400 V" çekiş aküsünü asla yüksek basınçlı temizleyici kullanarak yıkamayınız.

Elektrik devresinin hasar görme riski.

Elektrik çarpması riski ölüme neden olabilir.

E-TECH PLUG-IN HYBRID ARAÇ (PHEV)

Tanıtım

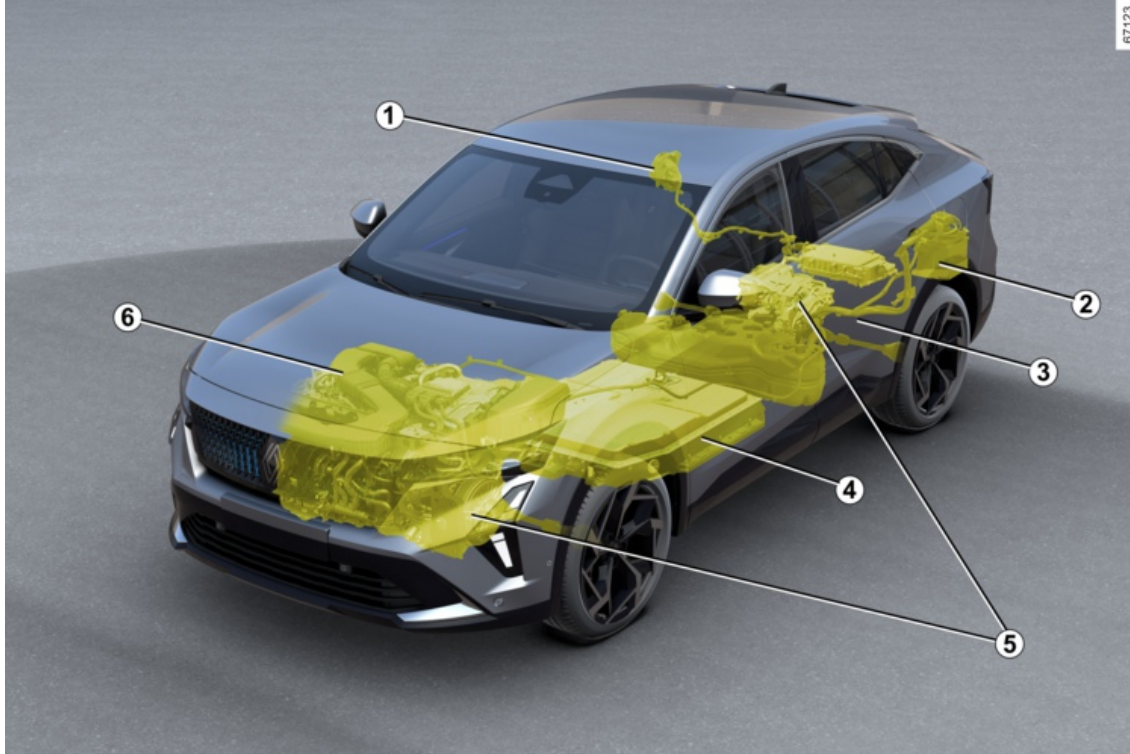

E-TECH PLUG-IN HYBRID ARAÇ (PHEV)

1. Elektrikli şarj prizi
2. İkincil 12 V akü
3. Turuncu elektrik kabloları
4. "400 voltluk" akü
5. Elektrikli motorlar
6. Yanmalı motor

E-Tech plug-in hybrid araç sistemi, aracı sürmek için elektrikli motorları kullanır.

Enerji veya elektrik gücünün yetersiz olması durumunda elektrik motorları içten yanmalı motor tarafından desteklenir.

Araç, yanmalı motorun yardımı olmadan tamamen elektrikli çalışma modunda da hareket edebilir. Araç "400 V" çekiş aküsünde depolanan enerjiyi kullanır.

Çekiş aküsünü şarj etmenin birkaç yolu vardır:

- frenleme veya yavaşlama aşamaları sırasında;
- jeneratör olarak kullanılabilen yanmalı motorunu kullanırken;
- doğrudan bir şarj istasyonunda veya ev tipi bir elektrik prizinde.

Bağlantılı hizmetler

Şarj edilebilir hibrit aracınız, bilgi ve/veya kontrol sağlayan bağlantılı hizmetlerle donatılmıştır:

- düşük akü uyarısı ile aracınızın şarj durumu;
- akü şarj programlamasının önerilen belirli seçimlerinin işlevleri;
- kalan araç sürüş mesafesi;
- ...

Bu hizmetlere şunları kullanarak erişebilirsiniz:

- harici dijital cihazlar (cep telefonları, tabletler vb.);
- araç multimedya ekranı.

Daha fazla bilgi için, multimedya ekipmanı talimatlarına bakınız veya bir Yetkili Bayi ile iletişime geçiniz.



Bağlantılı bir hizmete kaydolmak veya uzatmak her zaman mümkündür, Marka Yetkili Servisi'ne danışınız.

Aküler

Şarj edilebilir hibrit araç iki tip akü ile donatılmıştır:

- "400 V" çekiş aküsü;
- ikincil 12 V akü.

"400 V" çekiş aküsü

Bu akü, elektrikli motorlar çalıştırmak için gereken enerjiyi depolar. Tüm akülerde olduğu gibi kullanıldık-

ça şarjı azalır, bu nedenle düzenli olarak şarj edilmelidir:

- yavaşlama aşamaları sırasında;
- jeneratör görevi görmek ve çekiş aküsü şarj seviyesini korumak üzere rölati devrinde bile otomatik olarak çalışan yanmalı motorla;
- şarj kablosu kullanılarak bir elektrik prizinde veya bir şarj istasyonunda.

Akünüzü şarj etmek için yedek seviyesine kadar azalmasını beklemenize gerek yoktur.

Şarj süresi şarj istasyonlarına veya duvara monte edilen kutulara bağlanırsa göre değişiklik gösterir.

Aracınızın menzili, çekiş aküsünün şarj seviyesinin yanı sıra sürüş tarzınıza ➔ **185** ve enerji tüketen bileşenlere (klima, ısıtma sistemi vb.) bağlıdır.

Çekiş aküsünün boşalması durumunda, yanmalı motor, çekiş aküsü yeterince şarj olana kadar aracı tek başına hareket ettirir.

Aracın klima sistemi, çekiş aküsünün soğutmak için kullanılır. Çekiş aküsünün ömrünü korumak için klima sisteminizi profesyonel bir uzmana kontrol ettirin. Özellikle de klima performansında bir düşüş fark ederseniz.

İkincil 12 V akü

E-TECH PLUG-IN HYBRID ARAÇ (PHEV)

Aracınızdaki ikinci akü, ikincil 12 V aküdür: Araç ekipmanını (farlar, ön cam silecekleri, fren yardımı vb.) çalıştırmak için gereken enerjiyi sağlar.

A

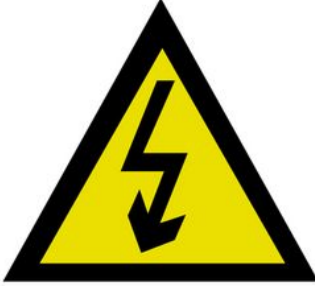

61607

A sembolü, aracınızın güvenlik riski oluşturabilecek elektrikli elemanlarını gösterir.

"400 V" elektrik devresi

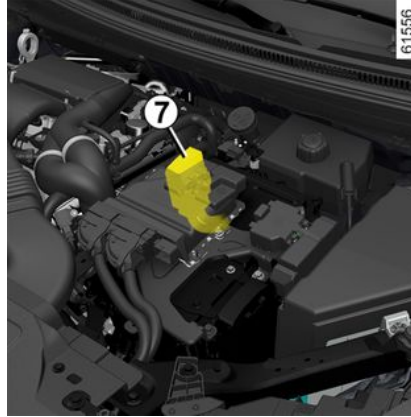

61556

"400 V" elektrik devresi, turuncu

kablolarda 7 ve  sembolünü taşıyan parçalarla tanınabilir.



Şarj edilebilir hibrit aracın tahrik sistemi yaklaşık 400 V'lik doğru akım kullanır.

Bu sistem kontak açıkken ve kapandıktan sonra sıcak kalabilir. Araçta bulunan etiketler üzerindeki uyarı mesajlarına uyunuz. Aracın 400 V elektrik sisteminde (elemanlar, kablolar, soketler, çekiş aküsü) yapılacak tüm işlemler veya değişiklikler, güvenliğinizi için oluşturabileceği riskler nedeniyle kesinlikle yasaktır. Yetkili Servis'e danışınız.

Ağır yanık ve elektrik çarpması riski ölüme neden olabilir.

Sürüş

Otomatik vites kutulu otomobillerde olduğu gibi, sol ayağınızı kullanmaya ve bu ayağınızla fren yapmaya kendinizi alıştırmalısınız.

Hibrit sistem, sürüş koşullarına ve seçilen sürüş moduna bağlı olarak yanmalı motoru ve/veya elektrik motorlarını seçer.

Sürüş sırasında ayağınızı gaz pedalından çekerseniz veya fren pedalına basarsanız motor, yavaşlama sıra-

E-TECH PLUG-IN HYBRID ARAÇ (PHEV)

sında elektrik akımı üretir ve bu enerji aracı frenlemek ve aküyü yeniden şarj etmek için kullanılır → 185.

Kötü hava şartları, su basmış yollar:



Derinliği jantların alt kenarını aşacak derecede su basmış bir yolda aracınızı sürmeyiniz.



Motor freni hiç bir şartta fren pedalına basılmasının yerine geçmez.



Kullanımdaki zorluklar
Sürücü tarafında sadece araca uygun, ön donanımlara yapışan ha-

lılar kullanınız ve sık sık sabit olup olmadıklarını kontrol ediniz. Üst üste çok sayıda halı sermeyin.

Pedalların sıkışma riski mevcuttur

Ses

Şarj edilebilir hibrit araçlar tamamen elektrikli çalışma modunda özellikle sessizdir. Aracın sesini ne siz ne de

yoldaki diğer kullanıcılar duymayabilir. Aracın hareket halindeyken sesini duymak son derece zordur.

Elektrik motorları sessiz olduğundan, duymaya alışık olmadığınız sesler duyacaksınız (aerodinamik sesler, lastik sesi, vb.)

Kontak her kapatıldığında, havalandırma yaklaşık on saniye sonra kapatılır.



Şarj edilebilir hibrit aracınız sessiz olduğundan, aracı terk etmeden önce, fren pedalına basılıyken motoru kapatınız ve otomatik park freninin doğru şekilde çekildiğini kontrol ediniz.
CİDDİ YARALANMA RİSKİ

Yaya kornası

Yaya kornası, diğer sürücüler ve özellikle yayalar ve bisikletliler tarafından fark edilmenizi sağlar.

Motor çalıştığında, yaya kornası otomatik olarak devreye alınır. Ses, araç hızı yaklaşık 30 km/saatin altına düştüğünde tetiklenir.

Yaya kornası ile ilgili daha fazla bilgi için multimedya talimatlarına bakınız.

Yaya kornasında bir arıza meydana

gelmesi durumunda  ikaz ışığı, "Dış ses arızası" mesajı ile birlikte gösterge tablosunda görüntülenir.

Yetkili Servis'e başvurunuz.

Çalışma

E-Tech plug-in hybrid sistem, sürüş tarzına (yumuşak, sportif vb.), trafik koşullarına ve seçilen sürüş moduna → 307 göre içten yanmalı motoru ve/veya elektrikli motorları seçer.

Güç akışı



E-TECH PLUG-IN HYBRID ARAÇ (PHEV)

Seçilen sürüş moduna bağlı olarak, gösterge tablosunda çeşitli enerji akışları gösterilir.

Bu enerji akışları şunlar arasındadır:

- **B**: içten yanmalı motor;
- **C**: elektrik grubu (çekiş aküsü ve elektrik motorları).

Akışların rengi değişir:

- mavi: elektrik enerjisi;
- beyaz: yanmalı motor tarafından üretilen enerji.



Rejeneratif frenleme seviyesi ikaz ışığı **D**

Ayağınızı gaz pedalından kaldırdığınızda veya fren pedalına bastığınızda elektrik motorları ve/veya rejeneratif fren sistemi, aracın yavaşlama-

sıyla üretilen enerjiyi elektrik enerjisine dönüştürür.

Bu, aracı frenlemek ve çekiş aküsünü tekrar şarj etmek için kullanılır.

Tamamen elektrikli sürüş modu

Gösterge tablosunda, E-Tech plug-in hybrid sistemin araç hareketine güç vermek için sadece elektrik grubunu

kullandığını bildiren **EV** ikaz ışığı görüntülenir.

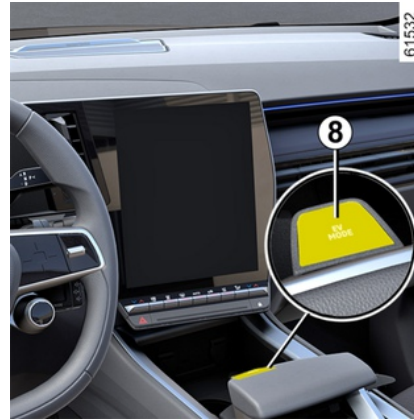

Hibrit sistem, araç hareketine güç sağlamak için elektrik motoruyla veya elektrik motoru olmadan içten yanmalı motor kullandığında, tamamen elektrikli moda manuel olarak geçmek mümkündür.

Düğmeye **8** gerektiği kadar basınız.

Gösterge tablosunda **EV** ikaz ışığı ile birlikte "Elektrikli" mesajı görüntülenir.

Aksi takdirde "EV kullanılmıyor" mesajı, gösterge tablosunda görüntülenir.

Not: Tamamen elektrikli modunda, maksimum hız sınırlıdır.

"Elektrikli" modundan çıkmak için düğmeye **8** gerektiği kadar basınız. "Elektrikli" mesajı, gösterge tablo-

sundaki **EV** ikaz ışığı ile birlikte kaybolur.

Not: Çekiş aküsü seviyesi düşük olduğunda, araç otomatik olarak hibrit moda geçer ve yanmalı motor çalış-

tır. Gösterge tablosundaki **EV** uyarı ışığı bunu onaylamak üzere söner.



Motor freni hiç bir şartta fren pedalına basılmasının yerine geçmez.

E-TECH PLUG-IN HYBRID ARAÇ (PHEV)

Çekiş aküsü şarj seviyesinin korunması "E-kayıt"

2

Bu mod, belirli yol türlerinde (örneğin dağ yolu, otoyolun uzun yokuş yukarı bölümü vb.) çekiş aküsünde yeterli şarj seviyesini korumanızı sağlar. Ayrıca, tamamen elektrikli modda gelecekteki yolculuklar için menzili korumaya da hizmet eder.

Not: Bir römork çekiyorsanız özellikle bozuk bir yol yüzeyi olması durumunda, çekiş aküsünü şarj etmeniz ve "E-Save" modunu en baştan devreye sokmanız şiddetle tavsiye edilir.

"E-Save" modunun etkinleştirilmesi, devre dışı bırakılması



Bu modu etkinleştirmek için, motor çalıştırıldığında butona **8** gerektiği kadar basınız.

"E-Save" mesajı, gösterge tablosunda görüntülenir.

Aksi takdirde "Pil Tasarruf mod uygun değil" mesajı, gösterge tablosunda görüntülenir.

Modu devre dışı bırakmak için, "E-Save" modundan çıkmak için butona **8** gerektiği kadar basınız. "E-Save" mesajı gösterge tablosundan kaybolur.

Önemli talimatlar



Lütfen bu talimatları dikkatle okuyunuz. Bu talimatlara uyulmaması **yangın riskine, ciddi yaralanmalara ve ya ölümlle sonuçlanabilecek elektrik çarpmalarına yol açabilir.**

Kaza veya darbe anında

Kaza ya da manevra sırasında aracın alt kısmına bir darbe gelmesi durumunda (ör. mantar, yüksek kaldırım şehirlerde bulunan diğer yüksekliklerle temas), elektrik devresi veya çekiş aküsü zarar görebilir.

Aracınızı bir Marka Yetkili Servisi'ne kontrol ettiriniz.

"400 V" bileşenlere veya açıkta ve aracın içinde veya dışında bulunan turuncu kablolara asla dokunmayınız.

Akünün ciddi hasar görmesi halinde, kaçak ortaya çıkabilir:

- Aküden sızan sıvılara asla dokunmayınız;
- cildinize temas ederse bol suyla yıkayınız ve hemen bir doktora başvurunuz.

Şarj kapağına veya klapeye en ufak bir darbeye bile, hemen bir Marka Yetkili Servisi'ne kontrol ettirin.

Yangın halinde

Yangın halinde, aracı hemen terkediniz ve boşaltınız, acil yardım ekiplerine haber veriniz ve söz konusu olanın bir elektrikli araç olduğunu mutlaka belirtiniz.

Müdahale etmeniz gerekiyorsa yalnızca elektrik sistemlerindeki yangınları söndürmek için uygun olan ABC veya BC söndürme maddelerini kullanınız. Su veya başka söndürücü maddeler kullanmayınız.

Elektrik devresinin yıprandığı tüm durumlarda Marka Yetkili Servisi'ni çağırınız.

Tüm çekmeler için → 366

Aracın yıkanması

Motor bölümünü, şarj prizini ve aküyü yüksek basınçlı temizleyicilerle asla yıkamayınız.

Elektrik devresinin hasar görme riski.

Araç şarjdayken kesinlikle yıkamayınız. Araç şarj olurken şarj kablosunu kesinlikle yıkamayınız. Şarj pimlerinin paslanmasını önlemek için, kablo bağlı değilken şarj kablosunu ve şarj kablosu fişini asla yıkamayınız.

Elektrik çarpması riski ölüme neden olabilir.

E-TECH PLUG-IN HYBRID ARAÇ (PHEV)

Şarj Etme

2

Devre şeması



E-TECH PLUG-IN HYBRID ARAÇ (PHEV)

1 Duvara monte edilebilen kutu veya şarj istasyonu

2 Şarj kablosu

3 Elektrikli şarj prizi (yolcu tarafı)



Şarj için gerekli ekipmanlarla ilgili tüm sorularınız için, Marka Yetkili Servisi'ne başvurunuz.

Şarj için önemli tavsiyeler

2



Aracınızın şarjı için önemli tavsiyeler

Lütfen bu talimatları dikkatle okuyunuz. Bu talimatlara uyulmaması **yangın riskine, ciddi yaralanmalara ve ya ölümlle sonuçlanabilecek elektrik çarpmalarına yol açabilir.**

Şarj Etme

Şarj halinde araca müdahale etmeyiniz (yıkama, motor bölümünde müdahale...).

Şarj kablosunun fişinde veya aracın şarj prizinde ıslaklık, paslanma işaretleri veya yabancı maddeler varsa, aracı şarj etmeyiniz. **Yangın tehlikesi.**

Kablonun uçlarına veya aracın şarj prizine dokunmayı denemeyiniz veya içine bir şey sokmayınız.

Şarj kablosunu asla adaptöre, çoklu prize takmayınız veya uzatma kablosuna bağlamayınız.

Jeneratör kullanımı kesinlikle yasaktır.

Aracın şarj prizini veya şarj kablosunu sökmeyiniz veya değiştirmeyiniz. **Yangın tehlikesi.**

Şarj halinde elektrik kurulumunu değiştirmeyin veya kesintiye uğratmayın.

Şarj kapağına veya klapeye en ufak bir darbeye bile, hemen bir Marka Yetkili Servisi'ne kontrol ettiriniz.

Kabloya dikkat ediniz: Üzerine basmayınız, suya sokmayınız, üstten çekmeyiniz ya da darbe almasına engel olunuz.

Şarj kablosunun iyi durumda olduğunu düzenli aralıklarla kontrol ediniz.

Şarj kablosunda (korozyon, kararma, kesik vb.), ünitede veya aracın elektrik şarj prizinde hasar olması durumunda, bunları kullanmayınız. Değiştirilmeleri için bir Marka Yetkili Servisi'ne başvurunuz.

Şarj kapağı kilitleme mekanizmasının etkinleştirilmemesi ve/veya aracın elektrikli şarj socketinin kilidinin açılması durumunda, lütfen yetkili bir bayi ile iletişime geçiniz.

E-TECH PLUG-IN HYBRID ARAÇ (PHEV)

Şarj kabloları

Şarj kablosu A

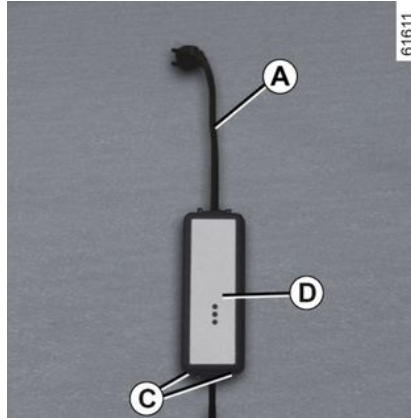

(14/16 amper)

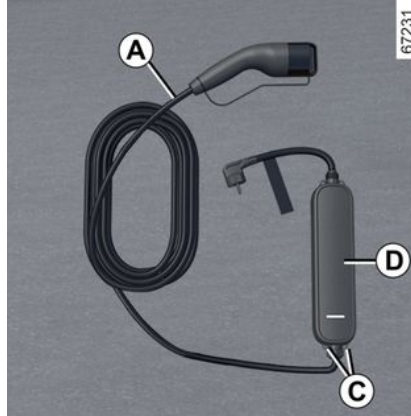

(10 amper)

Araca bağlı olarak, 10 A veya 16 A kablo aşağıdakiler için kullanılabilir:

- normal kullanımda, yalnızca araç için kullanılan bir soket üzerinde (14 A/16 A şarj etme);
- Örneğin evde olmadığınız zamanlarda ev tipi bir priz (8 A şarj) kullanarak ara sıra şarj etme.

Her durumda, prizler şarj kablosuyla **A** birlikte verilen talimatlarda belirtildiği gibi takılmalıdır.

Her durumda, şarj kablosu kullanım kılavuzunu **A dikkatlice** okuyunuz.

i Prizi asla kablodan sarkar şekilde bırakmayınız. Asmak için kancaları **C** kullanınız.

i Şarj esnasında bir arıza meydana gelirse (ünite **D** üzerindeki kırmızı ikaz ışığı yanar) şarjı hemen durdurunuz. Kablo kullanım talimatlarına bakın.

E-TECH PLUG-IN HYBRID ARAÇ (PHEV)

Şarj kablosu B

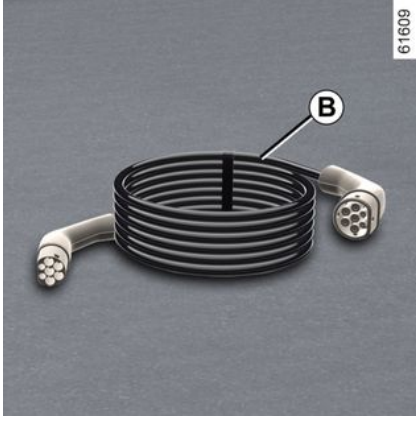

Bu kablo aracınıza özeldir ve standart kullanımda çekiş aküsü şarj etmek için duvara monte edilen kutuya veya şarj istasyonuna bağlanmak üzere tasarlanmıştır.

i Akü ilk kez şarj edilirken standart kullanım için sağlanan şarj kablosunun kullanılması tavsiye edilmektedir.

i Şarj kablosunu temizlemeden önce bağlantısının kesildiğinden emin olunuz. Kabloyu suyla hafifçe nemlendirilmiş bir bezle temizleyiniz. Temizlerken, korozyon riskini önlemek için bezin kablounun uçlarıyla (soketler, şarj pimleri) temas etmediğinden emin olunuz.

i Her şarj kablosu aracınızın bagaj bölmesine yerleştirilmiştir → 335.

Önemli talimatlar



Aracınızın şarjı için önemli tavsiyeler

Lütfen bu talimatları dikkatle okuyunuz. Bu talimatlara uyulmaması **yangın riskine, ciddi yaralanmalara ve ya ölümlle sonuçlanabilecek elektrik çarpmalarına yol açabilir.**

Şarj kablosu seçimi

Aracınızla birlikte sağlanan standart şarj kabloları sadece bu araç için özel olarak üretilmiştir. Ölüme neden olabilecek elektrik çarpması riskine veya yangına karşı sizi korumak için dizayn edilmişlerdir.

Önceki araçların şarj kabloları uyumlu olmadığından onlarla kullanmayın.

Güvenliğiniz için, üretici tarafından önerilmeyen şarj kablosu kullanmak kesinlikle yasaktır. Bu talimata uyulmaması ölümlle sonuçlanabilecek yangın veya elektrik çarpmasına neden olabilir. Aracınıza uygun şarj kablosu hakkında bilgi için lütfen bir marka yetkili servisine danışınız.

Şarj kablusunun kullanımı A

Ürünü kullanırken alınması gereken önlemleri ve soketin takılması için gerekli teknik özellikleri öğrenmek üzere şarj kablosuyla birlikte verilen talimatları dikkatle okuyunuz.

Yerleştirme prensibi

Duvar prizi

Duvara monte edilebilen kutuyu bir profesyonele kurdurunuz.

Ev içi şarj durumunda

Şarj kablосunu bağlayacağınız her bir soketin, ülkenizde yürürlükte olan standartlara ve düzenlemelere uygun olduğunu ve "Güç kaynağı sistemleri" bilgilerinde açıklanan teknik özelliklere uygun olduğunu profesyonel bir uzmana kontrol ettiriniz.

Güç kaynağı sistemleri

Yalnızca IEC 61851-1 standardına uygun şarj istasyonlarını ve aşağıdakilerle korunan bağlantı noktalarını kullanınız:

- Kullanılan prize özel Tip A 30 mA artık akım cihazı;
- Bir aşırı akım koruma cihazı;
- açıkta kalan alanlarda şimşek çakmasıyla bağlantılı aşırı gerilime karşı koruma (IEC 62305-4);
- ilgili ülkedeki standartlara uygun bir şase bağlantısı.

E-TECH PLUG-IN HYBRID ARAÇ (PHEV)

Avrupa standartlarına uygun şarj türleri

Alternatif akım (AC)

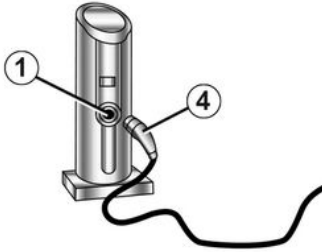

62364

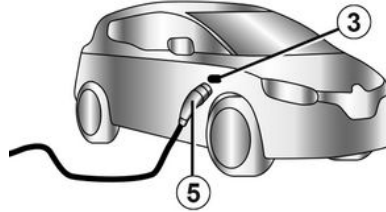
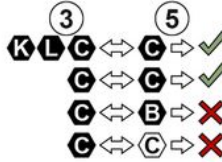





Bilgiler araç şarj kapağında görülüyorsa, aşağıdaki talimatları izleyiniz. Şarj kablosunu takmadan önce aşağıdakileri kontrol ediniz:

- Giriş prizinin **1** rengi ve harflerinden biri, kablonun rengine ve ucundaki harflerden birine **4** karşılık geliyor;
- Giriş prizinin **3** rengi ve harflerinden biri, kablonun rengine ve ucundaki harflerden birine **5** karşılık geliyor.

E-TECH PLUG-IN HYBRID ARAÇ (PHEV)

Etiketler

| Şarj türü | Alternatif akım (AC) | | | |
|---|---|---|---|---|
| | Şarj istasyonu 1 /Şarj kablosu 4 | | Araç 3 /Şarj kablosu 5 | |
| Avrupa standartlarına uygun şarj türleri (diğer tüm durumlar için lütfen Yetkili Servise danışınız). |  |  |  |  |

2

E-TECH PLUG-IN HYBRID ARAÇ (PHEV)

Elektrikli şarj soketi 3

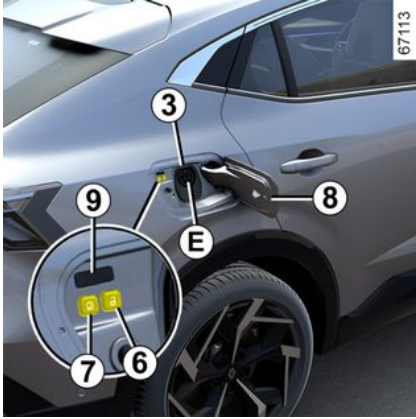

Not: Kar durumunda, kablo bağlamadan veya çıkartmadan önce aracın yolcu tarafındaki şarj priz yuvası bulunan bölgeyi kardan temizleyiniz.

Prize kar girmesi durumunda şarj kablosunun prize girmesini engelleyebilir.

Araç, 7 kW'ye kadar şarj etmek için aracın sağ arka tarafında bulunan bir şarj soketi **E** ile donatılmıştır.

Ayrıca şarj kapağının içinde iki düğme bulunur:

- **OFF** butonu, **6** şarj kablosunun kilidini açar;

- **OFF** butonu, **7** aracın anında şarj edilme işlemini başlatır;

Önlemler

Aracı aşırı sıcaklık şartlarında şarj etmekten veya park etmekten kaçınınız (sıcak veya soğuk).

Aşırı kullanım durumları altında şarj, aracı çalıştırmadan önce birkaç dakika (çekiş aküsünün soğuması veya ısınması için gereken zaman) alabilir.

Araç yedi günden daha fazla süre boyunca yaklaşık -25 °C'den daha düşük sıcaklıklarda park edildiğinde, çekiş aküsünün şarj edilmesi mümkün olmayabilir.

Araç 3 aydan daha fazla süre sıfırlanmaya yakın şarj seviyesinde park halindeyse, akünün şarj edilmesi mümkün olmayabilir.

Kullanılabilir enerji seviyesi, akünün sıcaklığına bağlıdır. Bu nedenle, aracın durdurulması ve yeniden çalıştırılması akünün soğuk veya sıcak olmasına göre değişiklik gösterebilir.

Akünüzün yaşam süresini korumak için, boşalmaya yakın akü seviyesinde özellikle yüksek sıcaklıkların görüldüğü zamanlarda bir aydan daha fazla park halinde tutmaktan kaçınınız.

Aküyü, sürüşten sonra ve/veya makul sıcaklıklarda şarj ediniz. Aksi hal-

de, şarj daha uzun sürebilir veya hiç mümkün olmayabilir.

Şarj seviyesi düşük (< %25) olduğunda ve eksiye düşen sıcaklıklarda aracı sürüşten sonra şarj etmeniz tavsiye edilir.

Tavsiye

- Sıcak havalarda aracı mümkünse gölge/üzeri örtülü bir yerde park ediniz ve şarj ediniz.
- yağmur veya kar yağarken şarj edilebilir.

Çekiş aküsünün yeniden şarj edilmesi

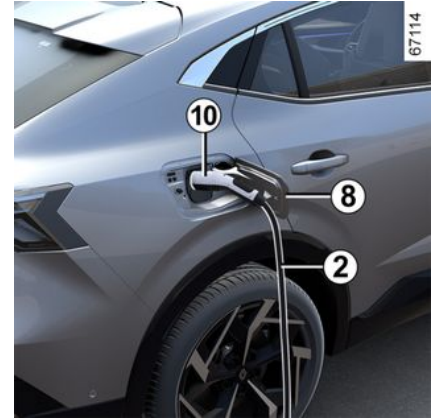

Araç hareketsiz, kontak kapalı:

E-TECH PLUG-IN HYBRID ARAÇ (PHEV)

- aracınızın bagaj bölmesindeki saklama rafında yer alan şarj kablosunu **2** alınız;
- şarj kapağına **8** basarak kilidini açınız. İkaz ışığı **9** beyaz renkte yanar;
- kablonun ucunu güç kaynağına takınız;
- tutamağı **10** tutunuz;
- güç kablosunu araca takınız. İkaz ışığı **9** sarı renkte yanar;



Aracı şarj ederken şarj kablosunu **2** asmak için şarj kapağını **8** kullanmanızdır.

- yerine oturma sesini duyduktan sonra şarj kablosunun doğru bir şekilde takıldığından emin olunuz. Kilidi kontrol etmek için tutamağı **10** yavaşça çekiniz;
 - ertelenmiş bir şarj programladıysanız ve şarj işlemine hemen başlamak istiyorsanız şarj işlemine başlamak için düğmeye **7** basınız → **47**.
- Şarj kablosu otomatik olarak aracı kilitlenir. Bunu yaparsanız, güç kablosunu aracınızdan çıkarmak imkânsiz hale gelir.



Multimedya sistemi üzerinden bir sistem güncellemesini kabul ettiyseniz çekiş aküsü şarjı ertelenir veya iptal edilir. Şarj kablosunu araca bağlamadan önce güncelleme tamamlanmasını bekleyiniz. Sistem güncellemeleri hakkında daha fazla bilgi için, lütfen multimedya sistemi kullanım kılavuzuna bakınız.



Sıcaklık artışını engellemek için şarj kablosunu yerleştirmeniz gereklidir.



Uzatma kablosu, çoklu priz veya adaptör priz kullanmayınız.
Yangın tehlikesi.

67293



Şarj esnasında ikaz ışığı **9** mavi renkte yanıp söner.

Şarj başladığında, aşağıdaki bilgiler **12** gösterge tablosunda görülür:

- akü gösterge ışığındaki güç seviyesi;
- akü doldurma oranı;
- kalan tahmini şarj süresi (akü yaklaşık %95 oranında şarj edildikten sonra görüntülenmez);
- ikaz ışığı **11**, aracın bir güç kaynağına bağlı olduğunu gösterir;
- aracınızın menzili, şarj seviyesine göre değişecektir.

Gösterge tablosu ekranı birkaç saniye sonra kapanır. Bir kapının açılmasıyla birlikte gösterge tablosunda yeniden görünür.

E-TECH PLUG-IN HYBRID ARAÇ (PHEV)

2

i Akü şarj süresi kalan enerji miktarına ve şarj kaynağına göre değişir. Bilgiler şarj sırasında gösterge tablosunda görüntülenir → 134.

Not: Belirli koşullar altında, gerçek şarj süresi gösterge tablosunda görüntülenen şarj süresinden daha uzun olabilir. Bu, şunlara bağlıdır:

- Elektrik şebekesinin kalitesi;
- Başlangıç şarj seviyesi;
- dış hava sıcaklığı çok soğuk;
- ...

Şarj kablosuyla ilgili bir sorun olması durumunda, orijinali ile aynı olan bir kabloyla değiştirmeniz tavsiye edilir. Yetkili Servis'e başvurunuz.

Şarj tamamlandığında ikaz ışığı **9** sürekli olarak yeşil renkte yanar. Aracınızı şarj etmek için yakıt göstergesinin yedek seviyesine kadar azalmasını beklemenize gerek yoktur.

Çalışma arızaları

İkaz ışığı **9** sürekli olarak kırmızı renkte yanıyorsa lütfen bir yetkili servis ile iletişime geçiniz.

Kabloyu çıkarırken alınacak önlemler

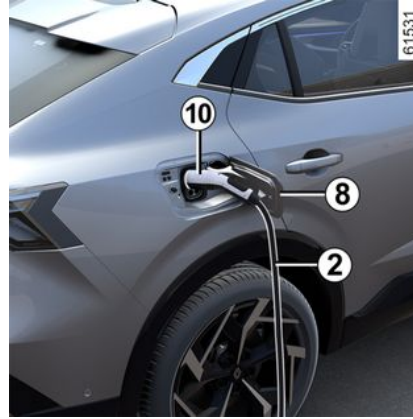

i Çıkarma esnasında verilen uygulama talimatlarına mutlaka uyunuz.

- Araç şarj kablosunu serbest bırakmak için düğmeye **6** basınız veya karttaki kapı kilit açma düğmesini **basılı tutunuz;**

- tutamağı **10** tutunuz;
- şarj kablosunu **2** araçtan sökünüz;
- şarj kapağını **8** kapatmalı ve kilitlemek için üzerine bastırılmalıdır;
- kabloyu **2** güç kaynağından **1** sökünüz;
- kabloyu **2** bagaj bölmesinin eşya gözünde saklayınız.

Not: Çekiş aküsünün uzun süre şarj edilmesinden hemen sonra kablo sıcak olabilir. Kolları kullanınız.

i Şarj işleminden sonra, şarj kapağının düzgün şekilde kapatıldığından ve kilitlendiğinden emin olunuz.

i Şarj kablosu serbest bırakma düğmesine bastıktan sonra, kablo tekrar kilitlenmeden önce fişini çekmek için yaklaşık 30 saniyeniz olacaktır.

E-TECH PLUG-IN HYBRID ARAÇ (PHEV)

2

Araç şarj programınızı ayarlamak için, araç hareketsiz ve motor çalışır durumdayken, multimedya ekranınızdaki **1**, "Araç" **2** dünyasından "Programlar" sekmesini ve ardından herhangi bir program kaydedilmemişse "Programlarım" veya "Ekle" ögesini seçiniz.

Çeşitli şarj modları arasından seçim yapabilirsiniz:

- "Anında şarj";
- "Program".

Daha fazla bilgi için, multimedya sistemi kullanım talimatlarına bakınız.



Güvenlik nedeniyle, bu işlemleri araç duruyorken yapınız.

Programlama onaylandığında, gös-

terge ışığı  gösterge tablosunda yanar.

Not: Şarj işlemi motor kapalı, araç bir güç kaynağına bağlı ve erişim izni verilmiş olduğunda başlar.



Multimedya sistemi üzerinden bir sistem güncellemesini kabul ettiyseniz çekiş aküsü şarjı ertelenir veya iptal edilir.

Şarj kablosunu araca bağlamadan önce güncelleme tamamlandığını bekleyiniz.

Sistem güncellemeleri hakkında daha fazla bilgi için, lütfen multimedya sistemi kullanım kılavuzuna bakınız.

KART

Genel bilgiler

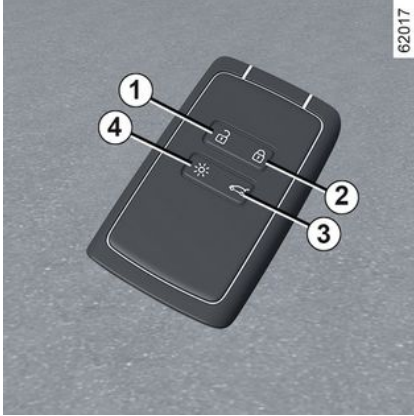

1. Açılır mekanizmaların (kapılar, bagaj kapağı) kilitlerinin açılması.
2. Tüm açılır mekanizmaların kilitlenmesi.
3. Bagaj bölmesinin kilitlenmesi/kilidinin açılması ve araca bağlı olarak bagaj kapağının otomatik olarak açılması/kapatılması.
4. Aydınlatmanın uzaktan yakılması.

Kart şunlar için kullanılır:

- açılır elemanların (kapılar, bagaj bölmesi ve yakıt deposu kapağı) kilitlenmesi/kilidinin açılması;

- araç aydınlatmasının uzaktan açılması;
- elektrikli camların uzaktan otomatik olarak açılması/kapatılması
→ 323.



Araca bağlı olarak, kartın tüm işlevlerini sunan bir dijital anahtarınız bulunabilir. Ancak, kart aracın içinde kalmışsa ve kapılar dijital bir anahtarla kilitlenmiş ise kartın tüm işlevleri engellenir. Daha fazla bilgi için lütfen "Dijital anahtar" bölümüne başvurunuz → 58.

Aralık

Pilin iyi durumda ve doğru modelde olduğundan ve düzgün takıldığından emin olunuz. Kullanım ömrü yaklaşık iki yıldır: gösterge tablosunda "Kart pili düşük" mesajı çıktığında değiştirilmelidir → 55.

kart çalışma alanı

Bu, çevreye göre değişiklik gösterir: kart üzerindeki düğmelere istem dışı basarak, aracı kazara kilitlememeye veya kilidini açmamaya özen gösteriniz.

Not: Bir kapı veya bagaj bölmesi kapağı açıksa veya düzgün bir şekilde kapatılmamışsa, araç kilitlenmez. Bip sesi duyulur ancak dörtlü flaşörler ve yan sinyal lambaları yanıp sönmez.



Akü bitse de yine aracı kilitleyebilir/kilidini açabilir ve çalıştırabilirsiniz → 62
→ 166.

"Uzaktan aydınlatma" işlevi



Kısa farlar ve dış aydınlatmayı yaklaşık 20 saniye boyunca yanacak şekilde açmak için 4 düğmesine bası-

KART

nız. Bu, park edilmiş aracın yerinin uzaktan bulunmasına yardımcı olur.

Dış aydınlatmayı açmak ve bir ses çıkmasını sağlamak için **4** düğmesini yaklaşık 2 saniye boyunca basılı tutunuz.

Not: Aydınlatmayı kapatmak için tekrar **4** düğmesine basınız.



Tavsiyeler

Kartı sıcak, soğuk veya nemli bir kaynağa yaklaştırmayınız.

Kartı, arka cebiniz gibi, istem dışı bükülebileceği ve hatta bozulabileceği bir yere koymayınız.



Değişirme: ek bir kart gereksinimi

Kartınızı kaybettiyseniz veya başka bir kart istiyorsanız, yalnızca bir marka yetkili servisine başvurunuz.

Bir kartın değiştirilmesi durumunda, aracınızı **ve bütün kartlarını**, sistemin yeniden başlatılması için Yetkili Servise götürmeniz gereklidir.

Bir araç için en fazla dört tane kart kullanabilirsiniz.

Frekans karışmaları

Yakın çevredeki unsurların yarattığı parazit (harici donanımlar veya kart ile aynı frekansta çalışan cihazların kullanılması) çalışmasına zarar verebilir.



Aracın park edilmesi veya durdurulması sırasında sürücünün sorumluluğu

Araçta bir çocuk, engelli bir kişi veya bir hayvan varken, kısa süreliğine de olsa asla aracınızdan çıkmayınız.

Bu tehlikeli olabilir; motoru çalıştırarak örneğin cam krikoları gibi ekipmanları çalıştırarak veya kapıları kilitleyerek kendi veya diğer kişiler için tehlikeli olabilir. Ayrıca sıcak ve/veya güneşli havalarda, araç içindeki sıcaklığın çok hızlı bir şekilde arttığını unutmayınız.

ÖLÜM VEYA AĞIR YARALANMA RİSKİ.

KART

El kayışının takılması 7

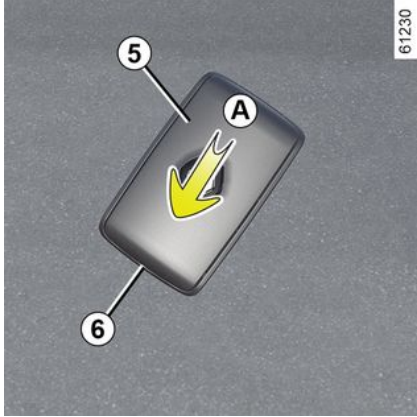

Arka kasayı **5** aşağı doğru kaydırınız ve bunu yaparken **A** bölgesine bastırınız.

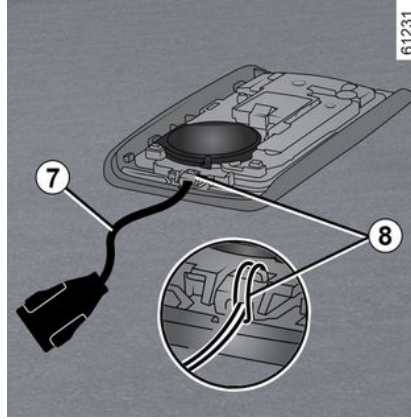

El kayışını **8** bileşenine yerleştiriniz ve kayışın ucunu tokenin içinden geçiriniz.

Kayışı **6** açıklığında konumlandırıp kasayı kapatınız.

Not: El kayışı kordonunun çapının **7** açıklığına uyduğundan emin olunuz.

Direksiyon kolunu üzerindeki

Aracın kilidinin açılması/kilitlenmesi için üç yol bulunur:

- "eller serbest" modunda, araca yaklaşılırken veya araçtan uzaklaşılırken;
- kartın uzaktan kumanda modunda kullanılmasıyla;
- dijital anahtarı uzaktan kumanda olarak kullanarak (araca göre). Daha

fazla bilgi için lütfen "Dijital anahtar" bölümüne başvurunuz → **58**.



Kartı, çalışmasına zarar verebilecek diğer elektronik ekipmanlarla (bilgisayar, telefon vb.) temas halinde olabileceği bir yere koymayınız.

2

"Eller serbest" modunun devre dışı bırakılması/etkinleştirilmesi

Araca bağlı olarak, araca yaklaşırken kilit açmayı ve uzaklaşırken kilitlemeyi devre dışı bırakabilir/etkinleştirebilirsiniz.

Ayrıca, araçtan uzaklaşılırken kilitleme sırasında duyulan ses sinyalinin de devre dışı bırakabilirsiniz/etkinleştirilebilirsiniz → **137**.



Kartı içeride bırakarak asla aracınızdan çıkmayınız.



Araçın park edilmesi veya durdurulması sırasında sürücünün sorumluluğu

Araçta bir çocuk, engelli bir kişi veya bir hayvan varken, kısa süreliğine de olsa asla aracınızdan çıkmayınız.

Bu tehlikeli olabilir; motoru çalıştırarak örneğin cam krikoları gibi ekipmanları çalıştırarak veya kapıları kilitleyerek kendi veya diğer kişiler için tehlikeli olabilir. Ayrıca sıcak ve/veya güneşli havalarda, araç içindeki sıcaklığın çok hızlı bir şekilde arttığını unutmayınız.

ÖLÜM VEYA AĞIR YARALANMA RİSKİ.

Araça yaklaşıldığında "Eller serbest" modunda kilit açma



61232

Kart **1** ile belirtilen erişim bölgesindeyse aracın kilidi açılır. Kilidin açıldığı, dörtlü flaşörlerin ve yan sinyal lambalarının bir defa **yanıp sönməsi** ile anlaşılır.



Araça bağlı olarak, araç kilitlendiğinde/kilidi açıldığında dış dikiz aynaları otomatik olarak katlanır/açılır
→ 147.

Araçtan uzaklaşılırken "Eller serbest" modunda kilitleme



61233

Kart üzerinizdeyken ve kapılar ve bagaj kapağı kapalı haldeyken araçtan uzaklaşınız: **1** ile belirtilen erişim bölgesinden çıktığınız anda araç otomatik olarak kilitlenir.

Not: Aracınızın kilitlenmesi için gereken mesafe ortama bağlı olarak değişir.

Aracın kilitlendiğini onaylamak amacıyla **dörtlü flaşörler iki kez yanıp söner ve ardından yaklaşık dört saniye boyunca yanar**, ayrıca bir bip sesi duyulur.

KART



Kart yaklaşık 15 dakika boyunca **1** ile belirtilen algılama alanı içinde kaldığında uzaktan kilitleme devre dışı kalır. Aracı kilitlemek için, kart üzerindeki **3** düğmesine basınız.

Kart **2** ile belirtilen alan içindeyse araç uzaktan kilitlelenemez.

Bagaj bölmesini açarak "eller serbest" kilit açma

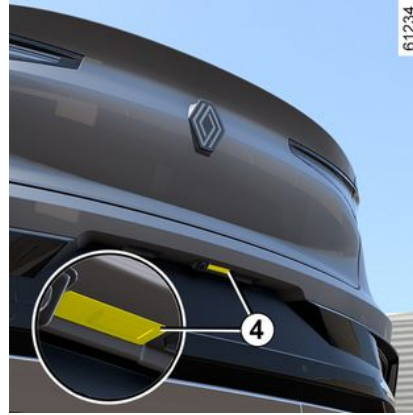

Kart **1** alanındayken ve araç kilitliyken, tüm aracın kilidini açmak için **4** düğmesine basınız.

Dörtlü flaşörler, aracın kilidinin açıldığını ve araca bağlı olarak kapı ay-nalarının otomatik olarak açıldığını göstermek için **iki kez yanıp söner**.

Kilit açma sisteminin özellikleri

Belirli koşullar altında araca yaklaşırken kilit açma işlevi devre dışı bırakılır:

- Araç sekiz gündür kullanılmıyorsa;
- Kart, **aracın kilidi açıldıktan sonra** yaklaşık beş dakika boyunca **2** ile

belirtilen araç alanının yakınında kalırsa;

- **kapılar açılmadan 2** ile belirtilen bölge civarında birkaç geçişten sonra.

Aracın kilidini açmak ve "eller serbest" modunu yeniden etkinleştirmek için bagaj bölmesi kapağı açma düğmesine **4** basınız veya kartı uzaktan kumanda olarak kullanınız.

"Eller serbest" modunda kilitleme ile ilgili özellikler

"Eller serbest" modunda kilitlemeden sonra, aracın kilidini tekrar açabilmek için yaklaşık üç saniye beklemeniz gerekir. Bu üç saniye sırasında, aracın gereken şekilde kilitlenmiş olup olmadığını kontrol etmek için kapı kolları denenebilir.

Not: Bir kapı veya bagaj bölmesi kapısı açıksa veya düzgün bir şekilde kapatılmamışsa, araç kilitlemez. Bip sesi duyulur ancak dörtlü flaşörler ve yan sinyal lambaları yanıp sönmez.

KART

Uzaktan kumandalı kartın kullanılması

2

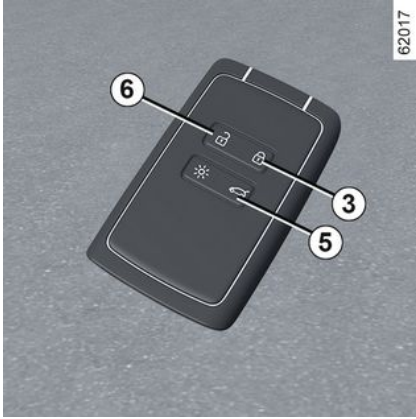

Kart ile kilidi açma

Butona **6** basınız. Kapıların kilidinin açıldığını onaylamak için dörtlü flaşörler ve yan sinyal lambaları **bir kez yanıp söner** ve bazı araçlarda dış dikiz aynaları otomatik olarak açılır.

Aracın kilidini açıp ön ve arka camları açmak için **6** düğmesini basılı tutunuz (araca bağlı olarak). Otomatik bagaj kapağı olan bir araçta, aracın kilidini ve bagaj kapağını açmak için **5** düğmesine bir kez basınız.

Yeniden **5** düğmesine basıldığında otomatik bagaj kapağı kapanır ancak araç kilitlemez. Aracı kilitlemek için **3** düğmesine basınız.

Kart ile kilitleme

Kapılar ve bagaj kapağı kapalıyken **3** düğmesine basınız: Araç kilitletir.

Dörtlü flaşörler, kapıların kilitlendiğini ve bazı araçlarda kapı aynalarının otomatik olarak kapandığını göstermek için **iki kez yanıp söner**.

Araca bağlı olarak, aracı kilitleyip ön ve arka camları kapatmak için **3** düğmesini basılı tutunuz.

Not:

- aracın kilitlemesi için gereken maksimum mesafe ortama bağlı olarak değişir;
- Bir kapı veya bagaj açıksa veya uygun şekilde kapatılmamışsa, kilitleme yapılmaz. Bip sesi duyulur ancak dörtlü flaşörler ve yan sinyal lambaları yanıp sönmeyiz.



Motor çalışırken, kartın butonları aktif değildir.



61233

Motor çalışırken bir kapı açılıp kapandıktan sonra, kart artık **2** ile belirtilen bölgede değilse, "Kart algılanmadı" mesajı çıkararak kartın artık araçta olmadığını konusunda sizi uyarır. Bu, örneğin üzerinde kart bulunan bir yolcu bırakarak devam etmenizi engeller.

İkaz, kart yeniden algılandığında sili-

Yalnızca bagaj kapağının kilitlemesi/kilidinin açılması

Manuel (otomatik olmayan) bagaj kapağı bulunan araçta yalnızca bagaj bölmesini kilitlemek/kilidini açmak için **5** düğmesine basınız.

KART

Not: Diğer açılır elemanların kilidini açmak için **5** düğmesini kullanarak bagaj bölmesinin kilidini açtıktan sonra, şunların yapılması gereklidir:

- **6** düğmesine basmak
- veya araçtan uzaklaşırken kilitlemeyi etkinleştirmek için araçtan uzaklaşmak.

Bu durumda, araca yaklaşırken kilit açma tekrar işlevsel olacaktır.

Süper kilitleme

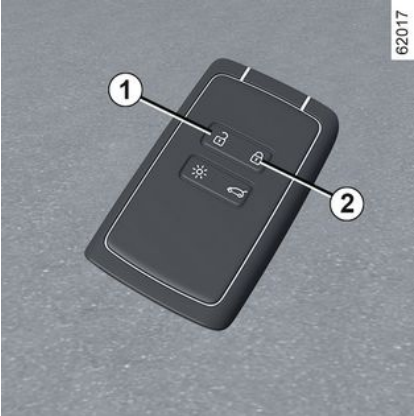

Araçta süper kilitleme bulunması durumunda bu işlev, açılır elemanları kilitlemenizi ve kapıların iç kollardan açılmasını engellemenizi sağlar (örneğin, camları kırarak kapıyı içerden açma durumunda).



Araçın içinde birisi varken süper kilitlemeyi asla kullanmayınız.

Süper kilitlemeyi devreye sokmak için

2 düğmesine hızlıca art arda iki defa basınız.

Dörtlü flaşörler ve yan sinyal lambaları **iki defa yavaş bir biçimde ve üç defa hızlı bir biçimde yanıp sönerek** kilitlemeyi onaylar.

Araça bağlı olarak, araç kilitlendiğinde dış dikiz aynaları otomatik olarak katlanabilir → **147**.

Süper kilitlemeyi devre dışı bırakmak için

1 düğmesine bir kez basınız.

Kapı kilitlerinin açıldığı, dörtlü flaşörün **bir defa yanıp sönmesi** ile anlaşılır.



Araça bağlı olarak, kartın tüm işlevlerini sunan bir dijital anahtarınız bulunabilir. Ancak, kart araca bağlı olarak dijital bir anahtarla kilitlenmiş ise kartın tüm işlevleri engellenir. Daha fazla bilgi için lütfen "Dijital anahtar" bölümüne başvurunuz → **58**.

"Eller serbest" kartı: akü

Pil değiştirilmesi

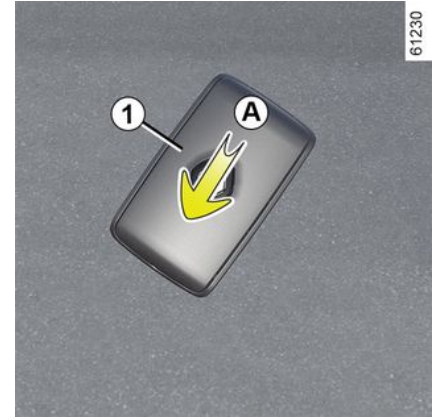

KART

"Kart pili düşük" mesajı gösterge tablosunda görüntülendiğinde, karttaki pili değiştiriniz:

- Arka kasayı **1** aşağı doğru kaydırınız ve bunu yaparken **A** bölgesine bastırınız;
- pil muhafazasını **2** sökünüz;
- Pili bir tarafından bastırıp diğer tarafından kaldırarak çıkarınız;
- kapak içinde belirtilen yöne ve şablona göre değiştiriniz.



Takma sırasında işlemin tersini uygulayınız, sonra aracın yakınındayken kartın üzerindeki butonlardan birine dört defa basınız: Bir sonraki marşta mesaj kaybolur.

Kapağın tam olarak kliplendiğinden emin olunuz.

Not: Pili değiştirirken, kartın içinde bulunan elektronik devreye veya bağlantılara dokunmayınız.



Pilleri, Marka Yetkili Servislerinden temin edebilirsiniz, kullanım ömürleri yaklaşık iki senedir. Pil üzerinde mürekkep lekesi olmamasına dikkat ediniz: Yanlış elektrik bağlantısı riski.



Pillerin değiştirilmesi gerekiyorsa, aynı veya eşdeğer türde bir pil kullandığınızdan emin olunuz (Yetkili Bayiye danışınız).



Değiştirme sırasında:

- pillerin doğru yerleştirildiğinden emin olunuz.

Patlama tehlikesi.

- kapak doğru şekilde kapanmıyorsa kullanmayınız ve çocukların erişemeyeceği yerde saklayınız.

Çalışma arızaları

Pil doğru çalışmayı sağlayamayacak kadar zayıfsa yine de aracı çalıştırma ve kilitleme/kilidini açma işlemlerini yapabilirsiniz → **62**.



Kullanılmış pillerinizi çöp olarak atmayınız. Bunları yetkili servise götürünüz veya uygun geri dönüşüm tesisleri hakkında bilgi için yerel yetkili kurumlara danışınız.



Piller ile ilgili önlemler:

- pilleri (yeni veya kullanılmış) çocukların erişmeyeceği yerde saklayınız;
- pilleri yutmayınız;

Can kaybına yol açabilecek kimyasal yanık riski.

- Eğer yutulursa veya vücudun herhangi bir kısmına yerleştirilirse en kısa zamanda doktora danışınız.

DIJİTAL ANAHTAR

Ülkeye ve aboneliğe bağlı olarak akıllı telefonunuza aracınız için bir dijital anahtar yükleyebilirsiniz.

Dijital anahtar, aracınızı bir akıllı telefon ile kilitlemek/kilidini açmak ve çalıştırmak için gereken hakları içerir. Böylece akıllı telefonunuz kartınızın yerini alır.

Genel bilgiler

Dijital anahtarların kurulumu, yönetimi ve iletimi, üreticinin uygulaması kullanılarak gerçekleştirilir.

Üretici uygulaması akıllı telefonunuza yükledikten ve abonelik etkinleştirildikten sonra dijital anahtarın üretici uygulamasından etkinleştirilmesi gerekir.



Aracınızı bir başkasına emanet etmeniz gerekiyorsa araca erişimi garanti altına almak için araç kartınızın yanınızda olduğundan emin olunuz (örneğin araca yapılacak bir müdahale, onaylı bir bayi veya yetkili bir uzmanla randevu vb. bağlamında).



Akıllı telefondaki dijital anahtara güvenli erişim

Akıllı telefondaki dijital anahtara erişimi korumak ve güvenli hale getirmek dijital anahtarın sahibinin ve belirlenen kullanıcıların sorumluluğundadır.

Akıllı telefonunuza gerekli güvenlik ve koruma araçlarını yüklediğinizden emin olun (ekranın güvenliğini parolayla sağlamak gibi).

Devrede olma koşulları

Akıllı telefonunuzda Bluetooth® özelliğini etkinleştiriniz, ardından çeşitli dijital anahtar işlevlerine erişmek için üretici uygulamasını açınız.

Not: Dijital anahtarın kullanılabilmesi için akıllı telefonun yeterince şarj edilmiş olması gerekir. Şarj seviyesi düşükse, gösterge tablosunda "Akıllı telefon pili düşük" mesajı görüntülenir.



Dijital anahtarın operasyonel erişimi, akıllı telefonunuzun Bluetooth® bağlantısına bağlıdır.

Dijital anahtar ödünç verme

Üreticinin uygulamasından "Share Virtual Key " menüsüne girerek geçici kullanıcı için bilgileri doldurunuz. Doğrulamadan sonra, kullanıcıya bir ona e-postası gönderilir.



Bir ödünç verme durumunda, dijital anahtarın sahibi, güvenilir bir kişiyi aracın bir kullanıcısı olarak belirlemekten sorumludur.

Dijital anahtarın ara sıra bir kullanıcıya iletilmesinde herhangi bir hatayı önlemek için (örneğin: Wi-Fi veya mobil ağ eksikliği, vb.), ödünç verme prosedürünü önceden planladığınızdan emin olunuz.

Bunu yapmak için şunlardan emin olunuz:

– üreticinin uygulaması daha önce geçici kullanıcı tarafından indirilmiş ve kurulmuştur.

DIJİTAL ANAHTAR

- akıllı telefonunuz ve geçici kullanıcının akıllı telefonu süreç boyunca internete bağlıdır (Wi-Fi veya mobil ağlar aracılığıyla);
- geçici kullanıcının dijital anahtarı prosedür tamamlandığında etkinleştirilir.

Dijital anahtarı iptal etme

Kullanıcı, dijital anahtarları bireysel olarak iptal edebilir. Bir dijital anahtar iptal edildikten sonra kullanıcı, yeni bir anahtarı etkinleştirebilir. Daha fazla bilgi için lütfen üretici uygulamasına bakın.

Multimedya ekranından devreye alma/devre dışı bırakma

Aracın herhangi bir dijital anahtarla iletişim kurmaması için "Dijital anahtar" işlevini devre dışı bırakmak ve yeniden etkinleştirmek mümkündür. Multimedya talimatlarına bakınız.

Not: İşlevin devre dışı bırakılması, mevcut dijital anahtarları silmez. Yalnızca aracın onlarla iletişim kurma kapasitesini devre dışı bırakır.

Kapılar ve bagaj bölmesini kilitleme/kilitlerini açma, süper kilitleme, uzaktan aydınlatma

Araç, yeni bir dijital anahtar veya yeni bir akıllı telefon kullanılarak açıldığında ya da çalıştırıldığında, aracın akıllı telefonunuzda yüklü olan dijital anahtarı tanınması birkaç saniye sürer.

Bluetooth® etkin durumdayken akıllı telefonunuzdan üretici uygulamasını açın ve dijital anahtarınız ile ulaşabileceğiniz çeşitli işlevleri keşfedin. Kartınızla kullanabileceğiniz işlevlerle aynıdır.

Açılır elemanlarının kilidini açmayla ilgili özellikler

Belirli koşullar altında (örneğin, araç sekiz gün kullanılmadıktan sonra), dijital anahtar kullanarak aracın kilidini açamaz: bagaj bölmesi açma düğmesine basınız, ardından dijital anahtarınızı kullanarak aracınızın kilidini açınız.

Bu işlevler şunlardır:

- tüm açılır elemanları kilitleme/kilidini açma → 51;
- bagaj bölmesini kilitleme/kilidini açma (araca bağlı olarak) → 51;
- süper kilitleme (araca bağlı olarak) → 55;
- aydınlatmayı uzaktan etkinleştirme → 49;

- uzaktan korna çalma (örneğin, aracı kalabalık bir otoparka park ettiğinizde veya uzaktayken tanınmasını sağlar);
- motoru çalıştırma/durdurma → 166.

Motorun çalıştırılması, durdurulması



İlk kullanımda veya sonraki her yeni akıllı telefon kullanımında dijital anahtarın aracınıza kalibre edilmesi gerekir.

Bunu yapmak için akıllı telefonunuzda Bluetooth® özelliğini etkinleştirin ve üretici uygulamasında belirtilen prosedürü takip edin.

DIJİTAL ANAHTAR

Kalibrasyon sırasında akıllı telefon yerleştirme alanına **1** yerleştirilmelidir.

2 Motor çalıştırılırken/durdurulurken sistem, motorun çalıştırılmasına izin vermeden önce akıllı telefonun **1** yerleştirme alanında olup olmadığını kontrol eder.

Daha fazla bilgi için lütfen "Motorun çalıştırılması, durdurulması" → **166** bölümüne bakınız

Akıllı telefonun yolculuk boyunca araçta kalması gerekir.

Not:

Bir dijital anahtar ödünç veriliyorsa, yerleştirme alanı **1** konumuna yerleştirilirken akıllı telefon kullanarak iptal etme prosedürünü uygulayıp silebilirsiniz.

Aksi takdirde, silme isteği beklemede kalır ve yalnızca motor başka bir dijital anahtar veya kart kullanılarak başlatıldığında onaylanır.



Motoru çalıştırmak ve durdurmak için ve kalibrasyon yaparken akıllı telefonun yerleştirme alanında bulunması gerekir.



Motoru kapatmaya çalıştığınızda akıllı telefon araç içinde değilse gösterge tablosunda bir mesaj görüntülenir: Motor çalıştırma/durdurma düğmesini **2** en az iki saniye basılı tutunuz.

Akıllı artık araç içinde değilse düğmeyi basılı tutmadan önce geri alabileceğinizden emin olunuz. Akıllı telefon veya kart olmadan aracı tekrar çalıştıramazsınız.

Dijital anahtarın özellikleri

- Dijital anahtarın etkin kalması için ilgili akıllı telefonun en az 48 saatte bir internete bağlı olması gerekir (Wi-Fi veya mobil ağ aracılığıyla). Bağlı değil ise dijital anahtarın yeniden et-

kinleştirilebilmesi için akıllı telefonunuzu birkaç dakika internete bağlayın.

- Kart aracın içinde kalmışsa ve kapılar dijital anahtarla kilitlemiş ise kartın tüm işlevleri engellenir. Kart işlevleri, motor yeniden çalıştırılana kadar devre dışı kalır.

Bu durumda, motoru çalıştırmak için dijital anahtar veya aracın içinde bırakılan kart harici bir kart kullanmanız gerekir.



Motor çalıştırılırken veya durdurulurken dijital anahtarın kullanılabilmesi için akıllı telefonun her zaman yeterince şarj edilmiş olması gerekir.

KAPILAR VE AÇILIR ELEMANLAR

Kapıların açılması ve kapanması

Dışarıdan açma



Ön kapılar

Kapıların kilidi açıkken veya kart üzerinizdeyken, kolu **1** tutunuz ve kendinize doğru çekiniz.

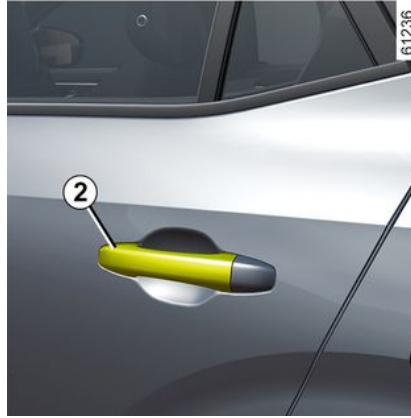

Arka kapılar

Kapıların kilidi açıkken veya kart üzerinizdeyken, kolu **2** tutunuz ve kendinize doğru çekiniz.

İÇERİDEN açma



Tutamağı **3** çekiniz.

Araca bağlı olarak, kolu **3** art arda iki defa çekmek gerekebilir: İlki kapı kilidini, ikincisi ise kapıyı açmak içindir.



Güvenlik önlemi olarak, açma/kapama işlemleri sadece araç dururken yapılmalıdır.

Far açık ikazı

Kapılardan biri açıldığında, kontak kapatıldığı halde farların açık kaldı-

KAPILAR VE AÇILIR ELEMANLAR

ğını belirten sesli bir ikaz devreye girer.

2 Kapı veya bagaj bölmesi kapağı açık sesli ikazı

Araç duruyorken ve kontak açıkken

 gösterge tablosunda yanan ikaz ışığına, hangi açılır elemanların (kapılar, bagaj bölmesi) açık veya yanlış kapatılmış olduğunu gösteren bir ikaz ışığı eşlik eder.

Araç yaklaşık 10 km/sa. hıza eriştiğinde, bir ikaz ışığı kapının/kapıların veya bagaj bölmesinin açık veya iyi kapanmamış olduğunu gösterir ve "Bagaj bölmesi açık" veya "Kapı açık" mesajı görülür ve 40 saniye süreyle ya da kapı/bagaj bölmesi kapanana kadar bir bip sesi duyulur.

Çocuk güvenliği



Arka kapıların içeriden açılmasını önlemek için kolu 4 hareket ettirerek kapıların güvenli bir şekilde kilitlendiğini içeriden kontrol ediniz.



Aracın park edilmesi veya durdurulması sırasında sürücünün sorumluluğu

Araçta bir çocuk, engelli bir kişi veya bir hayvan varken, kısa süreliğine de olsa asla aracınızdan çıkmayınız.

Bu tehlikeli olabilir veya motoru çalıştırarak örneğin cam kriko-ları gibi ekipmanları çalıştırarak veya kapıları kilitleyerek diğer kişiler için tehlikeli olabilir.

Ayrıca sıcak ve/veya güneşli havalarda, araç içindeki sıcaklığın çok hızlı bir şekilde arttığını unutmayınız.

ÖLÜM VEYA AĞIR YARALANMA RİSKİ.

Açılır elemanların ve kapıların kilitlenmesi, kilidinin açılması

Kart çalışmazsa

Bazı durumlarda, kart çalışmayabilir:

- kartın pili bittiğinde veya araç aküsü boşaldığında vb.
- kartla aynı frekansta çalışan cihazların kullanılması (cep telefonu vs.);

KAPILAR VE AÇILIR ELEMANLAR

- aracın çok güçlü bir elektromanyetik yayınım bulunan bir bölgede bulunması;
- araç dijital anahtar → 58 kullanılarak kilitlemesi.

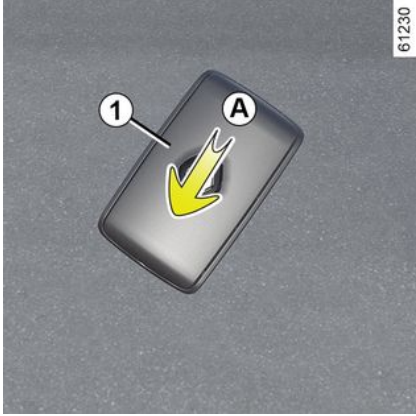

Bu durumda aşağıdakilerden biri uygulanabilir:

- sürücü kapısının kilidini açmak için, radyofrekanslı uzaktan kumandaya entegre anahtarı veya karta entegre acil durum anahtarını (araca bağlı olarak) kullanma;
- iç kapı kilitleme/kilit açma kumandasını kullanma;
- araca bağlı olarak → 58 dijital anahtarı kullanma.

Kartın dahili anahtarı

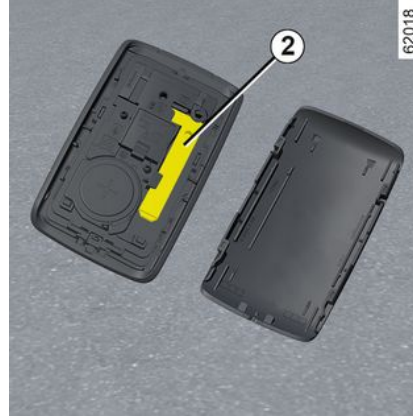

Entegre anahtar **2**, kartın çalışması halinde sürücü kapısının kilitlemesi veya kilidinin açılması için kullanılabilir.

Anahtara erişim 2

Arka kasayı **1** aşağı doğru kaydırınız ve bunu yaparken **A** bölgesine bastırınız.

Karta entegre anahtarın kullanılması

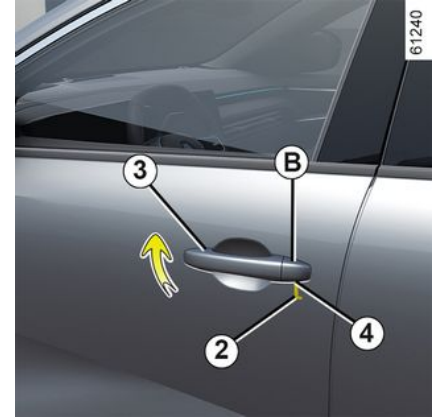

- Kolu **3** çekiniz;
- Sürücü kapısındaki kapıyı **B** aşağı doğru bastırınız;
- anahtarın **2** ucunu kapağın **B** alt kısmındaki çentiğe **4** yerleştiriniz;
- kapağı **B** çıkarmak için yukarıya doğru döndürünüz;
- anahtarı **2** sürücü kapısının kilidine yerleştirdikten sonra kilitleyiniz veya kilidi açınız.

Araca girdikten sonra, anahtarı kartın içerisindeki yuvasına yeniden yerleştiriniz.

KAPILAR VE AÇILIR ELEMANLAR

Kapıların elle kilitlemesi



Kapı açıkken vidayı **5** (anahtarın ucuyla) döndürüp kapıyı kapatınız.

Bu durum kapının artık dışarıdan kilitlemediği anlamına gelir.

Kapı, yalnızca araç içinden veya sürücü kapısı için ise sadece anahtarla açılabilir.

İçeriden kilitleme / kilitleri açma butonu



6 düğmesi kapıları, bagaj bölmesi kapağını ve yakıt deposu kapağını aynı anda kontrol eder.

Açılır elemanlardan biri (kapı veya bagaj kapağı) açık kalmışsa veya iyi kapanmamışsa, açılır elemanlar hızla kilitletir/ kilitleri açılır.

Bagaj bölmesi açıkken eşya taşınması durumunda, diğer kapıları kilitleyebilirsiniz: motor duruyorken, diğer kapıları kilitlemek için düğmeye **6** beş saniyeden daha uzun süre basınız.

Açılır elemanlar (kapı ya da bagaj kapağı) durumu ikaz ışığı

Kontakt açıkken, düğme **6** ikaz ışığı, açılır elemanların kilitleme durumunu gösterir:

- ikaz ışığı yandığında kapılar ve bagaj bölmesi kapağı kilitletir;
- gösterge ışığı sönükken, kapılar ve bagaj kapağının kilidi açıktır.

Kapıları kilitletiğinizde, ikaz ışığı yanık kalır sonra söner.



Sürücünün sorumluluğu

Aracınızı kapılar kilitli olarak kullandığınız

takdirde, acil bir durum ortaya çıktığı zaman yardım ekibinin aracın içine ulaşmasının daha zor olacağını unutmayınız.

Açılır elemanların kartsız veya anahtarsız kilitlemesi

Örneğin; akü boşalması-pil bitmesi veya kartın veya anahtarın geçici olarak çalışmaması vb.

Kontakt kapalıyken ve bir kapı veya bagaj bölmesi açıkken, **6** numaralı düğmeyi basılı tutun.

KAPILAR VE AÇILIR ELEMANLAR

Kapının kapanmasıyla, tüm kapılar ve bagaj kapağı kilitlenmiş olacaktır.

Not: Kart aracın erişim bölgesindeyken veya anahtar kullanılırken aracı yalnızca dışarıdan kilidi açılabilir.



Aracınızı hiçbir zaman anahtar veya kart içeri-deyken bırakmayınız.

Araç hareket halindeyken açılır elemanların otomatik kilitlenmesi

Çalışma prensibi



Araç hareket ettikten sonra yaklaşık 10 km/sa. hıza ulaştığınızda sistem açılır mekanizmaları otomatik olarak kilitlet.

Kilitler aşağıdaki durumlarda açılır:

- kapı kilit açma kontaktörüne **1** basıldığında;
- araç dururken, ön kapılardan biri açıldığında.

Not: kapılardan biri açıksa/kapalıysa, araç yaklaşık 10 km/sa. hıza ulaştığında kapı otomatik olarak yeniden kilitlenir.

İşlevin etkinleştirilmesi/devre dışı bırakılması

Etkinleştirmek için: Araç hareketsiz ve motor çalışır haldeyken bir bip sesi duyulana kadar en az 5 saniye kontaktöre **1** basılı tutunuz.

Devre dışı bırakmak için: Araç hareketsiz ve motor çalışır haldeyken iki bip sesi duyulana kadar en az 5 saniye kontaktöre **1** basılı tutunuz.

Bu işlev ayrıca multimedya ekranı aracılığıyla → **137** (araca bağlı olarak) etkinleştirilebilir veya devre dışı bırakılabilir.

Çalışma arızaları

Çalışma arızası durumunda (merkezi kilitleme çalışmıyor, kapılar ve bagaj bölmesi kilitlenirken **1** düğme işiği

yanmıyor vb.) merkezi kilitlemenin yanlışlıkla devre dışı bırakılmadığından ve kapıların ve bagaj bölmesinin gerektiği şekilde kapatılmış olduğundan emin olunuz. Düzgün bir şekilde kapatılmışlarsa, bu durumda Yetkili Servise başvurunuz.



Sürücünün sorumluluğu

Aracınızı kapılar kilitli olarak kullandığınız takdirde, acil bir durum ortaya çıktığı zaman yardım ekibinin aracın içine ulaşmasının daha zor olacağını unutmayınız.

KAPILAR VE AÇILIR ELEMANLAR

BAGAJ BÖLMESİ

Aralamak için



1 butonuna basınız ve kapağı açınız.

Kapatmak için

iç kolları 2 kullanarak bagaj kapağını indiriniz.



Bagaj kapağını kapatmak için asla çubukları kullanmayınız.

İç taraftan manüel açma

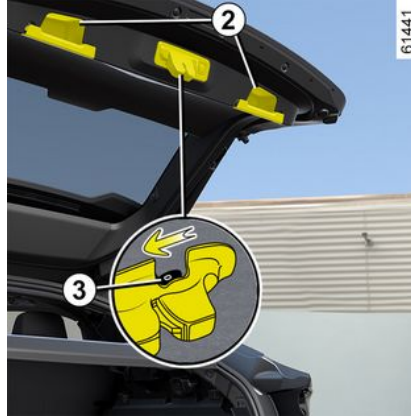

Bagaj bölmesi kilidinin açılmadığı durumlarda, kilit açma işlemini içeriden manuel olarak gerçekleştirebilirsiniz:

- arka koltuğun sırtıklarını yatırmak bagaja erişiniz;
- girintiye 3 bir kalem veya benzeri bir nesne yerleştiriniz ve şekilde gösterildiği gibi grubu kaydırınız;
- bagaj kapağını açmak için itin.



Herhangi bir taşıma ekipmanının (bisiklet taşıyıcısı, bagaj kutusu, vb.) bagaj kapağı üzerine bağlanması yasaktır. Aracınıza bir taşıma ekipmanı yerleştirmek için bir yetkili bayiye başvurunuz.

Otomatik bagaj kapağı

Kullanım şartları

- Aracı durdurun.
- Bagaj kapağının açılmasını engelleyebilecek buz veya kar varsa, bagaj kapağını serbest bırakmak için bu buz veya kar kaldırılmalıdır.
- Akü boşalmışsa veya değiştirilmişse bagaj kapağı motorunu tekrar başlatmak için bagaj kapağının kapatılması (gerekirse elle) gerekir.

KAPILAR VE AÇILIR ELEMANLAR



Aracın park edilmesi veya durdurulması sırasında sürücünün sorumluluğu

Araçta veya bagajın arka kısmında çocuklar, engelli yetişkinler veya evcil hayvanlar varken kısa bir süre için bile olsa araçtan ayrılmayınız.

Bu tehlikeli olabilir veya motoru çalıştırarak, örneğin cam kırıkları veya otomatik bagaj kapağı gibi ekipmanları çalıştırarak veya kapıları kilitleyerek diğer kişiler için tehlike yaratabilir.

ÖLÜM VEYA AĞIR YARALANMA RİSKİ.



Bagaj kapağının üstüne denk gelen herhangi bir taşıma tertibatının (bisiklet rafı, kargo kutusu vb.) takılması yasaktır. Aracınıza bir taşıma ekipmanı yerleştirmek için bir yetkili bayiye başvurunuz.

Açma/Kapama

Otomatik bagaj kapağının açılması veya kapanması **üç ses sinyali** ile belirtilir.



Bagaj kapağının açılması/kapanması sırasında hareketli parçaların yakınında kimse bulunmadığından emin olun.

Yaralanma tehlikesi

Donanıma bağlı olarak bagaj kapağı, kapılarla aynı anda kilitletir ve açılır.

Bagaj kapağını kullanmanın çeşitli yolları vardır:

- uzaktan kumandalı kartın kullanılması;
- tampondaki kumandaları kullanarak;
- gösterge panosu kumandasını kullanarak;
- araca bağlı olarak "eller serbest" işlevinin kullanılması.



Bagaj kapağı sisteminin zarar görmesini engellemek için, kapak hareket ederken kapağı el ile açmaya veya kapamaya zorlamayınız.



Güvenlik önlemi olarak, açma/kapama işlemleri sadece araç duruyorken yapılmalıdır.

Yaralanma tehlikesi

uzaktan kumanda kartını kullanarak



81444

KAPILAR VE AÇILIR ELEMANLAR

Motor kapalıyken, bagaj bölmesinin yakınındayken kart üzerindeki **1** düğmesini basılı tutunuz.

2

Bagaj kapağı harici açma kumandasının kullanılması



Kumanda **2**'e basınız.

Bagaj kapağı iç açma kumandasını kullanarak



Kumanda **3**'e basınız.

Gösterge tablosu kumandasını kullanarak



Bagaj kapağını açmak için sinyal sesini duyana kadar **4** düğmesine basılı tutunuz, ardından hemen kontak-törü serbest bırakınız.

Not: Bip sesinden sonra kontaktör yeterince hızlı (yaklaşık bir saniye içinde) serbest bırakılmazsa, bagaj kapağı açılmaz. Bu durumda, işlem sırasını tekrarlayınız.

Bagaj kapağını kapatmak için bagaj kapağı tamamen kapanana kadar **4** numaralı düğmeye basılı tutunuz. İşlem boyunca bir bip sesi duyulur.

Not: Bagaj kapağı tamamen kapanmadan önce **4** numaralı anahtarı bı-

KAPILAR VE AÇILIR ELEMANLAR

rakırsanız kapatma işlemi kesintiye uğrar.

"Eller serbest" fonksiyonunu kullanarak

(araca bağlı olarak)



"Eller serbest" fonksiyonu, elleriniz doluyken bagaj bölmesine erişmenizi sağlar. Kartın aracın arka bölgesinde (alan **B**) bulunduğundan emin olunuz. Aracın arka tamponuna yaklaşık 45 santimetre mesafede durunuz ve ayağınızı **A** bölgesinde öne/arkaya hareket ettiriniz.

Sensör ayağınızın yaklaştığını ve yer değiştirdiğini algılar ve bagaj kapağının açılmasını veya kapanmasını tetikler.

Ayağınızı havada tutmayın. Durmazsınız ve tampona dokunmadan harekete devam ediniz.

Not: bagaj kapağı açıkken, kapatma kumandası tespit edildikten sonra, kapanışı tetiklemeden önce yaklaşık üç saniye bekler (saniyede bir bip sesi duyulur).

"Eller serbest" fonksiyonunun etkinleştirilmesi/devre dışı bırakılması

(multimedya sistemine bağlı olarak)

Multimedya ekranından, "Araç" dünyasında "Araç" menüsünü, "Dışarı" sekmesini ve ardından "Giriş" öğesini seçiniz. "Eller serbest kilitleme/kilit açma" öğesini devreye alınız veya devre dışı bırakınız.

"Eller serbest" işlevinin özellikleri

- "Eller serbest" fonksiyonu, araç birkaç gün kullanılmadıktan sonra veya araç kilitli değilse yaklaşık 10 dakika sonra devre dışı kalır. Yeniden etkinleştirmek için karttaki kilit açma düğmesini kullanınız.
- "Eller serbest" fonksiyonu, sadece araç duruyorken ve kontak kapalıyken ("Stop and Start" işlevi ile rölan-tide değilken) kullanılabilir.
- Araç römork bağlantısıyla donatılmışsa veya çok güçlü elektromanyetik radyasyon olan bir bölgedeyse "eller serbest" işlevi çalışmayabilir.



Aşağıdakileri yapmadan önce "eller serbest" işlevini devre dışı bırakınız:

- aracı otomatik yıkamadan geçirmek;
- aracı elle yıkamak;
- stepne veya römork ekipmanını kaldırılması;
- ...

Bagajın zamansız açılması ya da kapanma tehlikesine yol açabilir.

Bagaj kapağı hareketinin durdurulması

Motorlu bagaj kapağının hareketi, istenildiğinde açma/kapama kumandalarından birine kısa bir süre basılarak durdurulabilir.

Bagaj kapağı ara bir konumda hareketsiz ise bir sonraki basmanız ile durdurmadan önceki yönünün tersine hareket etmeye başlar.

Manüel Mod

Bagaj kapağı durdurulduktan sonra işlemi isterseniz manüel olarak gerçekleştirebilirsiniz.

KAPILAR VE AÇILIR ELEMANLAR

Kumandaların birine basarak her zaman otomatik manevraya geçebilirsiniz.

2

Engel algılama

Bagaj kapağı manevrası sırasında bir engel algılırsa duracaktır. Daha ters yönde yapılacak küçük bir hareketin ardından sonra tamamen durmadan önce engelden kurtulacaktır. Bagaj kapağı çalışmasına devam etmek için bagaj kapağı açma/kapama kumandasına basınız.



Engeli algılama, bagaj kapağının açılıp kapatılmasına yardımcı olur; hiçbir durumda kullanıcı dikkatinin ve sorumluluğunun yerini almaz.

Bagaj kapağının açılması/kapanması sırasında hareketli parçaların yakınında kimsenin bulunmadığından emin olun. Bagaj kapağını açarken/kapatırken küçük nesnelere algılanmayabilir.

Hareket eden bagaj kapağı parçalarının yakınında hiç kimsenin (birinin kolu, eli, parmağı vb.) olmadığından emin olunuz.

Engellerin algılanması, bagaj kapağı tamamen kapanmadan önce, yani kapak hareketinin sonunda devre dışı bırakılır. Bir şeyin sıkışması halinde açma/kapama kumandalarından birine kısaca basarak hareketi durdurunuz.

Ağır yaralanma riski.

Bagaj kapağı açılma açısının sınırlanması



61445

Bagaj kapağının maksimum açılma açısını ayarlayabilirsiniz. Her zaman seçilen noktada duracaktır:

- bagaj kapağını ara bir konuma açınız;
- bagaj kapağını seçilen konuma manuel olarak ayarlayınız;
- konumu kaydetmek için otomatik bagaj kapağı kumandasına **3** üç saniyeden fazla süreyle basınız.

Ayarın hafızaya alındığını belirten **iki bip** sesi duyulur.

KAPILAR VE AÇILIR ELEMANLAR

Kullanım ile ilgili tedbirler

- Bagaj kapağını açmadan/kapatmadan önce kapağın etrafında, hareket edebileceği yeterli alan olduğundan emin olunuz.
- Otomatik bagaj hareketi sırasında elle çok sayıda durdurmadan kaçınınız (bagaj kapağı sistem hasar riski).
- Araca bağlı olarak, arka tampon kirliyse (kir, çamur, kar, kum taşı tuzu vb.) "eller serbest" sistemi geçici olarak kesintiye uğrayabilir. Arka tamponu temizleyiniz. Sorun devam ederse, Marka Yetkili Servisi'ne başvurunuz.

Çalışma arızaları

Otomatik bagaj kapağını yaklaşık bir dakika boyunca sürekli olarak çalıştırırsanız (tekrarlanan açma ve kapama hareketiyle) aşırı ısınmayı önlemek için kilitlenir. Sistem yaklaşık bir dakika sonra tekrar çalışır hâle gelir.

Akünün şarjının düşük olması durumunda otomatik bagaj çalışmaz. Bu durumda, otomatik bagaj kapağını motor açıkken çalıştırın.

Not: çok soğuk havalarda, bagaj kapağı fitilleri donarsa otomatik açılma çalışmayabilir.

YÜZ TANIMA

2



Multimedya sisteminden profilinizi kaydettikten sonra araca girerken kamerayı **A** kullanarak sürücünün kullanıcı ayarlarını (sürüş konumu vb.) geri çağırarak mümkündür.

Yüz tanıma özelliğini kullanarak bir profili kaydetme hakkında daha fazla bilgi için lütfen multimedya kullanım kılavuzuna bakınız.

Sistem, sürücü kapısı kapatıldığında devreye girer. Yüz tanıma ile ilgili kaydedilmiş bir profili algıladığında, önceden yapılandırılmış ayarlar etkinleştirilir (sürüş konumu, telefon bağlantısı, takvim vb.).

Yüz görüntüsü kamera tarafından tanınmazsa (bir kısmı görünmeyen

yüz, yetersiz aydınlatma vb.) sistem, en son kullanılan profili önerir.

Not: Kameranın temiz olmasına dikkat ediniz (kirlilik, çamur vb.).



Bir konumu geri çağırırken (ezberleme, profil değiştirme), hareketli parçaların yakınında (özellikle arka koltuklarda) kimse olmadığını emin olunuz. Güvenlik nedeniyle bu ayarları araç duruyorken yapın.

ÖN KOLTUKLAR

Ön baş dayanağı

Baş dayanağını yükseltmek için



Baş dayanağını, istenilen yüksekliğe kadar yukarıya doğru çekiniz. İyi kilitlendiğinden emin olunuz.

Baş dayanağını indirmek için

1 düğmesine basınız ve baş dayanağını istenilen yüksekliğe kadar elle tutarak indiriniz. İyi kilitlendiğinden emin olunuz.



61287

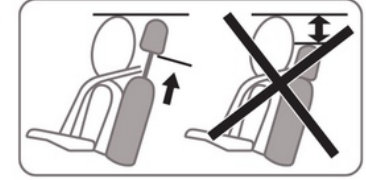

61287

Baş dayanağını öne/arkaya hareket ettirmek için

Araca bağlı olarak baş dayanağını öne hareket ettirmek için öne doğru çekiniz. Arkaya hareket ettirmek için 1 düğmesine basıp arkaya doğru itiniz.

Not: ön koltuk baş dayanakları çıkarılamaz.



Koltuk başlığı önemli bir güvenlik bileşenidir: yerinde ve doğru konumda olduğundan emin olunuz. dayanağın üst kısmı başın üst kısmına mümkün olduğunca yakın olmalıdır. Başınız ve A bölümünün arasındaki mesafe olabildiğince kısa olmalıdır.

ÖN KOLTUKLAR

Ön koltuklar

Manüel kumandalı ön koltuklar

Koltukları öne veya arkaya hareket ettirmek için



Kilidini açmak için kolu **1** kaldırırsınız. Seçtiğiniz konuma gelince tutamağı bırakınız ve iyi kilitlendiğinden emin olunuz.



Ayarlamaları yaptıktan sonra koltuk sırtlıklarının doğru şekilde yerine kilitlendiğinden emin

olun.

Minderi yükseltmek veya indirmek için

(araca göre)

2 kolunu gerektiği kadar yukarı veya aşağı doğru hareket ettiriniz.

Sırtlığı yatırmak için

Kolu **3** kaldırınız ve sırtlığı istenilen konuma gelinceye kadar yatırınız. Seçtiğiniz konuma gelince tutamağı bırakınız ve iyi kilitlendiğinden emin olunuz.



Güvenlik nedeniyle bu ayarları araç dururken yapınız.

Emniyet kemerlerinin etkinliğinin azalmaması için koltuk sırtlıklarını arkaya doğru fazla yatırmamanızı öneririz. Aracın zemininde (sürücünün önünde bulunan yer) hiçbir nesne bulunmamalıdır; zira ani fren yapılması durumunda bu nesnelere pedalların altına kayabilir ve bunların kullanılmasını engelleyebilir.

Isıtmalı koltuklar

(araca göre)

Kontak açıkken multimedya ekranı aracılığıyla ısıtmalı koltukları etkinleştirebilirsiniz:

- İstenilen koltuk sembolüne ilk basışta  ısıtma sistemini maksimum güçte etkinleştirilir. Düşmeye entegre üç adet ikaz ışığı yanar;
- ikinci kez basıldığında ısıtma orta seviye güce düşürülür. İki adet entegre ikaz ışığı yanar;
- üçüncü kez basıldığında ısıtma asgari güce düşürülür. Bir adet entegre ikaz ışığı yanar;
- dördüncü kez basıldığında ısıtma kapatılır.

Gereksiz enerji tüketimini önlemek için, ısıtmalı yolcu koltuğu yolcu olmadığında otomatik olarak devre dışı bırakılabilir.

Çalışma arızaları

Bir çalışma arızası algılandığında, ilgili koltuğun sembolündeki ikaz ışıkları yanıp söner.

Yetkili Servis'e başvurunuz.

ÖN KOLTUKLAR

Elektrik kumandalı ön koltuklar



Donanımlı araçlarda, **1** düğmesi multimedya ekranındaki "Koltuklar" menüsüne doğrudan erişim için kullanılabilir.

Sırtlığın ayarlanması

Sırtlığı yatırmak için 2 düğmesinin üst kısmını öne veya arkaya doğru hareket ettiriniz.

Sürücü koltuğunun bel kısmını ayarlamak

3 ile belirtilen düğmeyi ileri, geri, yukarı veya aşağı doğru hareket ettiriniz.

Minderin ayarlanması



Koltukları öne veya arkaya hareket ETTİRMEK İÇİN

4 anahtarını öne veya arkaya alın.

Minderi yükseltmek veya indirmek için

4 anahtarının arka kısmını yukarı veya aşağı doğru hareket ettiriniz.



Güvenlik nedeniyle bu ayarları araç duruyorken yapınız.

Emniyet kemerlerinin etkinliğinin azalmaması için koltuk sırtlıklarını arkaya doğru fazla yatırmamanızı öneririz. Aracın zemininde (sürücünün önünde bulunan yer) hiçbir nesne bulunmamalıdır; zira ani fren yapılması durumunda bu nesneler pedalların altına kayabilir ve bunların kullanılmasını engelleyebilir.

ÖN KOLTUKLAR

Isıtmalı koltuklar



Kontak açıkken multimedia ekranı **5** aracılığıyla ısıtmalı koltukları etkinleştirebilirsiniz:

- İstenen koltukta  sembolüne ilk kez basılması, ısıtma sistemini azami güçte çalıştırır. Sembolün bir parçası olarak üç ikaz ışığı görünür;
- ikinci kez basıldığında ısıtma orta seviye güce düşürülür. İki adet entegre ikaz ışığı yanar;



- üçüncü kez basıldığında ısıtma asgari güce düşürülür. Bir adet entegre ikaz ışığı yanar;
- dördüncü kez basıldığında ısıtma kapatılır.

Gereksiz enerji tüketimini önlemek için, ısıtmalı yolcu koltuğu yolcu olmadığında otomatik olarak devre dışı bırakılabilir.

"Favoriler" işlevi

Araca bağlı olarak, direksiyon simidi kumandasına **6** basarak daha önce tanımladığınız kayıtlı kullanıcı ayarlarına göre ısıtmalı koltukları etkinleştirebilirsiniz.

Bu işlevin programlanması hakkında daha fazla bilgi için lütfen için multimedia talimatlarına bakın.

Çalışma arızaları

Bir çalışma arızası algılanırsa multimedia ekranında **5** ilgili koltuğun sembolündeki ikaz ışıkları yanıp söner.

Yetkili Servis'e başvurunuz.

İşlevler



Çok fonksiyonlu ekrandan araca bağlı olarak bir dizi koltuk fonksiyonuna erişebilirsiniz.

Donanımlı araçlarda, **7** düğmesi multimedia ekranındaki "Koltuklar" menüsüne doğrudan erişim sağlar.

Masaj koltukları

(araca bağlı olarak)

ÖN KOLTUKLAR

"Masaj" işlevini (Etkin Bel Bölgesi) sürücü koltuğunda veya araca bağlı olarak ön yolcu koltuğunda etkinleştirebilirsiniz.



Kontak açıkken, multimedya ekranından "Araç" dünyası 2 seçeneği ve "Koltuklar"ı ve ardından "Masaj" öğesini seçiniz.

Şunlar için "Sürücü" menüsüne göz atınız:

- Etkin Bel Bölgesi masaj türünü seçiniz:
 - "Düşük";
 - "Gelişmiş";
 - "Alternatif";
- masaj yoğunluğu ayarlama;
- masaj koltuğunu etkinleştirme/ devre dışı bırakma.

Tanımlanan parametrelere göre "Masaj" işlevini etkinleştirmek istediğiniz koltuğun düğmesini 7 basılı tutunuz.

Ayarlar

Ayarlara erişim hakkında bilgiler için multimedya talimatlarına bakınız.

Aşağıdaki öğeleri etkinleştirebilir ya da devre dışı bırakabilirsiniz:

- kolay sürücü/yolcu erişimi;
- geçerli hareketin görsel geribildirimi.

Not: Kullanıcı profili "Misafir" ise otomatik ayar işlevleri kullanılamaz.

Kolay Koltuk Erişimi

Bu işlev etkinken, sürücü ve/veya yolcu araçtan çıkarsa koltuk otomatik olarak geri gider ve aracın çalıştırıldığı bir sonraki anda eski konumuna geri döner.

Not: Koltuk hareket halindeyken ayar düğmelerinden birine basılırsa işlev devre dışı kalır.



Ön yolcu koltuğuna ve/veya arka koltuklara bir çocuk koltuğu takmadan önce "Kolay Erişimli Koltuk" işlevini devre dışı bırakınız.

Yaralanma tehlikesi

Sürüş konumu: saklama

Sürücü koltuğu ve/veya yolcu koltuğu için sürüş konumunu hafızaya almak mümkündür → 138.

ARKA KOLTUKLAR

Arka baş dayanağı

Kullanım konumu



Yan koltuk başlıkları ve orta koltuk başlığı ayarlanabilir değildir.

Not: Orta koltuk başlığı sabittir.

Baş dayanağını çıkarmak için



Arka koltuk sırtlığını öne doğru eğmek için **1** numaralı kayışı çekiniz, ardından koltuk başlığını çıkarınız.

Baş dayanağını YERİNE takmak için

Arka koltuk sırtlığını öne doğru eğmek için kayışı **1** çekiniz, ardından çubukları deliklere yerleştiriniz ve koltuk başlığını kilitlenene dek aşağı doğru itiniz. İyi kilitlendiğinden emin olunuz.

Arka koltuk

işlevler



Sırtlığı yatırmak için

Ön koltukların yeterince ileri itilmiş olmalarına dikkat ediniz.

Bir koltuk sırtlığını katlamadan önce, arka yan emniyet kemerini bağlayınız. Bu, koltuk sırtlığı tekrar kaldırıldığında emniyet kemerinin kilitlenmesini önler.

Kayışı **1** çekiniz ve sırtlığı **A** yatırınız.

Sırtlığı kaldırmak için

Yaptığınız işlemleri ters yönde gerçekleştiriniz.

ARKA KOLTUKLAR

Sırtlığı, sırtlığın kilitleme birleşim noktasına ulaşana kadar tekrar kaldırınız. Emniyet kemerinin koltuk sırtlığı ve bagaj rafı arasına sıkışmamasına dikkat ediniz.

Emniyet kemerinin çalışmasını kontrol ediniz.



Sırtlığın yerine tekrar yerleştirilmesi sırasında, sırtlığın yerine tam oturduğundan emin

olunuz.

Koltuk kılıflarının kullanılması durumunda, sırtlığın doğru şekilde kilitlemesini engellemediğini kontrol ediniz.

Kemerlerin gerektiği gibi yerleştirilmesine dikkat ediniz.

Baş dayanağını konumuna getirin.



Orta koltuk indirilmişken, bir yan koltuğu indirmeden önce hiçbir vücut parçasının (kollar, eller, parmaklar vb.) sarkmadığından ve/veya kilitleme sisteminin **2** yakınında olmadığından emin olunuz.
Sıkışma tehlikesi vardır.

Arka orta kolçak



Kayışı **2** çekiniz.

Arka orta kolçakta **3** iki bardak tutucu **4** bulunur.

Not:

Orta kolçak indirilmişken orta arka koltuğu kullanmayınız.



2

EMNİYET KEMERLERİ

Emniyet kemerleri

2

Güvenliğiniz için, seyir halindeyken emniyet kemerlerini daima takınız. Ayrıca, bulunduğunuz ülkenin yasalarına uyunuz.

Aracı çalıştırmadan önce ilk olarak sürüş konumunuzu ayarlayınız, ardından en iyi korumayı sağlayabilmesi için tüm yolculardan emniyet kemerlerini ayarlamalarını isteyiniz.

Sürüş konumunuzun ayarlanması

- **Koltuğunuza iyice yerleşiniz** (paltونuzu, ceketinizi vb. çıkardıktan sonra). Bu, sırtınızın doğru konumda olması için gereklidir;
- **pedallara rahatça ulaşabilecek şekilde koltuğunuzu ayarlayınız.** Koltuğunuzu, en fazla, pedallara sonuna kadar rahatça basabileceğiniz mesafede olacak kadar geriye alabilirsiniz. Sırtlık konumu ayarını kollarınız dirsekten hafifçe bükülmüş olarak oturabilecek şekilde yapmalısınız;
- **baş dayanağınızın konumunu ayarlayınız.** Maksimum güvenlik için, başınız ile baş dayanağı arasındaki mesafe çok az olmalıdır;
- **Minder yüksekliğini ayarlayınız.** Bu ayar, mümkün olan en iyi görüşü sunan koltuk konumunu seçmenizi sağlar;

80 - Otomobilinizle tanışınız

- **Direksiyon simidinin konumunu ayarlayınız.**

 Arka emniyet kemerlerinin düzgün şekilde çalışmasını sağlamak için arka koltuğun **78** doğru kilitlendiğinden emin olunuz.



Yanlış ayarlanmış veya bükülmüş emniyet kemerleri kaza anında yaralanmalara neden olabilir.

Emniyet kemerini, sadece bir kişi, çocuk veya yetişkin için kullanınız. Hamile kadınlar da emniyet kemeri takmalıdır. Bu durumda, fazla boşluk bırakmadan, kemerin alt kısmının karnın alt bölümüne aşırı basınç uygulamamasına dikkat ediniz.

Emniyet kemerlerinin ayarlanması



Tüm koltuklarda emniyet kemerlerinin doğru ayarlanması ve konumlandırılmasını sağlamak için:

- Koltukları ayarlayınız (koltuk konumunu ve varsa koltuk sırtlığı açısını);
- Sırtınızı koltuk sırtlığına iyice dayayınız;
- göğüs kayışını **1** kişinin boynuna dayamadan boyunla omzun birleştiği yere mümkün olduğunca yaklaştırınız (gerekirse mümkün olan ölçüde emniyet kemerinin yüksekliğini ayarlayınız) ve göğüs kayışının **1**, kişinin omzuyla temas halinde olduğundan emin olunuz;

61247

EMNİYET KEMERLERİ

– kemerin alt kısmını **2** kalça ve karının üzerinden düz şekilde geçecek şekilde konumlandırınız.

Emniyet kemeri gövdeye mümkün olduğunca yakın takılmalıdır. örn. ağır kıyafetler giymekten, kemerlerin altında hacimli nesnelere tutmaktan kaçınınız vb.

Kilitleme

Emniyet kemerini **yavaşça ve sert hareketlerden kaçınarak** çekiniz ve toka dilinin **3** kilit kutusunun **5** içinde kilitlemesini sağlayınız (toka dilini **3** çekerek kilitlemeyi kontrol ediniz). Sıkışması durumunda, geri bırakın ve tekrar çekin.

Emniyet kemeriniz tamamen sıkışmışsa, kemeri yaklaşık 3 cm kadar dışarı çıkacak şekilde yavaş fakat kuvvetli çekiniz. Kemeri geri sarması için bırakınız sonra tekrar çekiniz.

Sorun devam ederse, Marka Yetkili Servisi'ne başvurunuz.

Kilidin Açılması

Düğmeye **4** basınız, emniyet kemeri sargı mekanizması ile makaraya çekilecektir. Kemeri yönlendiriniz.



Emniyet kemeri hatırlatıcı ikaz ışığı

Bu ikaz ışığı, araç kontağı açıldığında ve sürücü ve/veya ön yolcu emniyet kemerleri (yolcu koltuğu dolu ise) takılı değilse orta ekranda **A** belirir.



Ön emniyet kemeri takılı değil ikazı



Kapılar kapalıyken, aracın kontağı açıldığında gösterge tablosunda yaklaşık 60 saniye boyunca **6** grafiği görüntülenir. Bu, sürücüye şu durumlarda ön emniyet kemerlerinin her birinin takılma durumu hakkında bilgi verir:

- sürüş (araç hızı sıfırın üzerinde) sırasında kapılar açıldığında;
- ön emniyet kemeri takıldığında/çıkarıldığında.

Grafik 6 açıklaması:

- yeşil simge: emniyet kemeri takılı;
- kırmızı simge: koltuk dolu ve emniyet kemeri takılı değil;

EMNİYET KEMERLERİ

– gri simge: koltukta oturan kimse yok.

Kapılar kapalıyken sürücü ve/veya ön yolcunun (bu koltuk doluyorsa) emniyet kemeri takılı değilse aracın kontağı açıldığında merkezi ekranda



ikaz ışığı yanar.

Araç hızı yaklaşık 20 km/saatten az olduğunda ön koltukta yolcu varsa ve emniyet kemeri takılı değilse mer-

kezi ekranda



ikaz ışığı yanar.

Buna, ön emniyet kemerlerinden biri her takıldığında veya çıkarıldığında yaklaşık 60 saniye boyunca ekranda görünen grafik 6 eşlik eder.

Araç hızı yaklaşık 20 km/sa. hızı aştığında ön emniyet kemerlerinden biri açıksa veya yolculuk sırasında açılırsa:

–  ikaz ışığı orta ekranda yanıp söner;

ve

– yaklaşık 120 saniye boyunca bir bip sesi duyulur;

ve

– Grafik 6 yaklaşık 180 saniyelğine görüntülenir ve ilgili koltuğun sembolü kırmızıya dönüşür.

Ön koltuklardaki yolcuların emniyet kemerlerinin düzgün şekilde takılı olduğundan ve gösterilen takılı emniyet kemeri sayısının ön koltukta oturan yolcu sayısına eşit olduğundan emin olunuz.

Not: Yolcu koltuğu üzerine konulmuş bir nesne bazı durumlarda ikaz ışığını çalıştırabilir.

Arka emniyet kemeri takılı değil ikazı

Kapılar kapalıyken, aracın kontağı açıldığında gösterge tablosunda yaklaşık 60 saniye boyunca 6 grafiği görüntülenir. Bu, sürücüye her seferinde arka emniyet kemerlerinin her birinin takılma durumu hakkında bilgi verir:

- sürüş (araç hızı sıfırın üzerinde) sırasında kapılar açıldığında;
- ön emniyet kemeri takıldığında/çıkarıldığında.

Grafik 6 açıklaması:

- yeşil simge: emniyet kemeri takılı;
- kırmızı simge: koltuk dolu ve emniyet kemeri takılı değil;
- gri simge: koltukta oturan kimse yok.

Araca bağlı olarak kapılar kapalıyken, arka koltuk doluyorsa ve emniyet kemeri takılı değilse kontak açıldı-

ğında orta ekranda  ikaz ışığı da belirir.

Araç hızı yaklaşık 20 km/sa. değerinden az olduğunda, arka emniyet kemeri takılı değilse orta ekranda



ikaz ışığı belirir.

Buna, arka emniyet kemerlerinden biri her takıldığında veya açıldığında yaklaşık 60 saniye boyunca ekranda görünen 6 grafiği eşlik eder.

Araç hızı yaklaşık 20 km/sa. hızı aştığında arka emniyet kemerlerinden biri açıksa veya yolculuk sırasında açılırsa:

–  ikaz ışığı orta ekranda yanıp söner;

ve

– yaklaşık 30 veya 120 saniye boyunca bir bip sesi duyulur;

ve

– Grafik 6 en az 60 saniye veya araca bağlı olarak yaklaşık 180 saniye boyunca görüntülenir ve ilgili koltuğun sembolü kırmızıya dönüşür.

Arka koltuklardaki yolcuların emniyet kemerlerinin düzgün şekilde takılı olduğundan ve gösterilen takılı emniyet kemeri sayısının arka koltukta oturan yolcu sayısına uyduğundan emin olunuz.

EMNİYET KEMERLERİ

Not: arka yolcu koltuğu minderlerinden birinin üzerine konulan bir nesne bazı durumlarda ikaz ışığını çalıştırabilir.

Ön emniyet kemerlerinin yükseklik ayarı



Göğüs kayışının daha önce açıklanmış gibi geçmesini sağlayacak şekilde emniyet kemerinin yükseklik ayarını yapmak için düğmeyi **7** kullanınız. Düğmeye **7** basınız ve emniyet kemerini yükseltiniz veya indiriniz. Ayar yapıldıktan sonra, kemerin iyice kilitlendiğinden emin olunuz.

Arka emniyet kemerleri

Arka yan emniyet kemerleri 8



Kemerler, ön emniyet kemerlerinde olduğu gibi bağlanır, çıkarılır ve ayarlanır.



Arka koltuğa yapılan her işlem sonrasında, arka emniyet kemerlerinin işlevlerini yerine getirip, doğru konumda olduklarını kontrol ediniz.

Arka orta koltuk emniyet kemeri 9

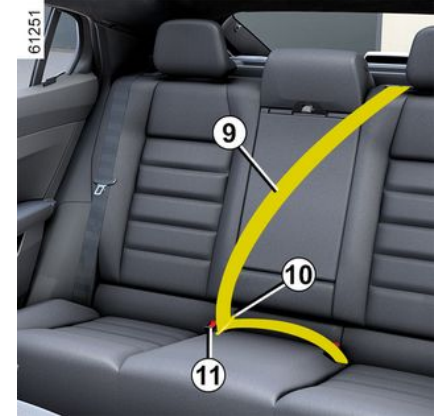

Kayışı **9** yavaşça çekiniz.

Tokayı **10** kırmızı kilit kutusuna **11** takınız.



Orta koltukta yolcu olmasa bile, tokayı **10** her zaman kilide **11** takılı şekilde bıraktığınızdan emin olunuz.

EMNİYET KEMERLERİ

Uyarı

Aşağıdaki bilgiler araçtaki ön ve arka emniyet kemerleriyle ilgilidir.



- Aracın üretimi sırasında takılan emniyet sistemi bileşenlerinde (emniyet kemerleri, koltuklar ve bunların bağlantıları) hiçbir değişiklik yapılmamalıdır. Özel işlemler için (ör. çocuk koltuğu takılması) lütfen marka yetkili servisine başvurunuz.

- Çok gevşek bırakılmış bir emniyet kemeri, kaza durumunda yaralanmaya sebep olabileceği için kemerlerde boşluk yaratacak tertibatlar (örn.: mandal, klips, vs.) kullanmayınız.
- Göğüs kayışını asla kolunuzun altından veya sırtınızın arkasından geçirmeyin.
- Aynı kemeri birden fazla kişi için kullanmayın ve kucağınızda bir bebek veya çocuk taşıyarak kendi kemerinizle bağlamayın.
- Kemer kıvrılmış olmamalıdır.
- Herhangi bir kazadan sonra emniyet kemerlerini kontrol ettirin ve gerekiyorsa değiştirin. Aynı şekilde, kemerde bir yıpranma söz konusu olduğunda da kemeri değiştirtiniz.
- Arka sıra koltuğun tekrar konulması esnasında, emniyet kemerleri ve tokalarının doğru kullanılacak şekilde yerleştirilmesine özen gösteriniz.
- Kemerin toka dilini ait olduğu kutuya takmaya özen gösteriniz.
- Emniyet kemerinin kilit kutusu bölgesine düzgün çalışmasını engelleyebilecek nesne koymamaya dikkat ediniz.
- Kilit kutusunun yerinin iyi olduğundan emin olunuz (kişiler ve nesnelere tarafından saklanmamalı, ezilmemeli, düşürülmemelidir...).

İLAVE GÜVENLİK CİHAZLARI

ÖN EMNİYET KEMERİNİ TAMAMLAYICI SİSTEMLER

Araça bağlı olarak, aşağıdakilerden oluşurlar:

- **emniyet kemeri sargı mekanizması öngergileri;**
- **karın kemeri ön gergileri;**
- **göğüs kemeri gerilme sınırlayıcıları;**
- **airbags sürücü ve yolcu ön**

Bu sistemler, önden darbede ayrı ayrı veya beraber çalışacak şekilde öngörülmüştür.

Darbenin şiddetine bağlı olarak sistem:

- emniyet kemerinin sıkışmasına;
- kemer boşluğunu düzeltmek için devreye giren emniyet kemeri sargı mekanizması öngergisi;
- Sürücünün koltuk sırtlığına iyice dayanmasını sağlamak için karın kemeri öngergileri;
- ön airbag.

Öngergiler

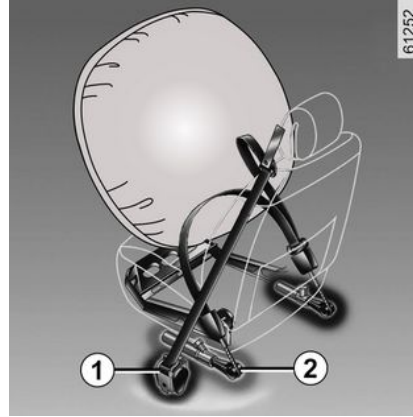

Öngergiler, kemerin vücudu sıkıca sarmasını, yolcunun koltuk sırtlığına iyice dayanmasını ve kemerin koruyucu etkisinin artmasını sağlar.

Kontakt açıkken, önden şiddetli darbe durumunda ve darbenin şiddetine bağlı olarak sistem aşağıdakileri çalıştırabilir:

- emniyet kemerini anında geri çeken emniyet kemeri sargı mekanizması öngergisi **1**;
- ön koltuklardaki karın kemeri sargı mekanizması öngergisi **2**.



- Herhangi bir kazadan sonra, bağlama tertibatı grubunu kontrol

ettirin.

- Sistemin bütünü (öngergiler, airbags, beyinler, kablolar) üzerinde yapılacak her türlü müdahale veya bunların, tamamen aynı model olsa bile, başka bir araçta yeniden kullanılması kesinlikle yasaktır.

- Yaralanmaya neden olabilecek her tür zamansız çalışmayı önlemek amacıyla öngergiler ve airbags üzerinde yapılacak çalışmalar için yalnızca Yetkili Servis'in bu konuda eğitim görmüş personeli yetkilidir.

- Ateşleme sistemi sadece özel eğitimli bir teknisyen tarafından özel ekipman kullanılarak test edilebilir.

- Araç hurdaya ayrılırken öngergiler ve airbags gaz üreteçlerinin imha edilmesi için Yetkili Servis'e başvurunuz.

İLAVE GÜVENLİK CİHAZLARI

Gerilme sınırlayıcısı

Bu sistem, belli bir darbe şiddetinin üzerinde emniyet kemerinin vücut üzerindeki baskısını, vücudun dayabileceği bir düzeyde sınırlamak için açılır.

Sürücü ve yolcu ön hava yastıkları

Hava yastıkları önde, sürücü ve yolcu tarafında bulunmaktadır.

Ön camın alt kısmında bir simge bu ekipmanın bulunup bulunmadığını gösterir (araca bağlı olarak).

Her airbag sistemi aşağıdakilerden oluşur:

- sürücü için direksiyon simidinin üzerine, yolcu için torpidoya monte edilmiş bir airbag ile gaz üretici;
- gaz üretici ateşleyicisine kumanda eden kontrol sistemi beyni;
- harici algılayıcılar;

- gösterge tablosunda tek bir uyarı ışığı.



airbag sistemi piroteknik prensiple çalışır. Bu, hava yastığı şiştiğinde neden ısı üreteceğini, duman çıkaracağını (bu, bir yangının başlamaya üzere olduğu anlamına gelmez) ve patlama gibi ses çıkaracağını açıklar. airbag, açılmasının gerekli olduğu bir durumda hemen şişecektir ve bu, ciltte bazı küçük, yüzeysel aşınmalara veya başka sorunlara neden olabilir.



Çalışma

Sistem ancak kontak açıldıktan sonra devreye girer.

Aracın önden şiddetli bir darbe alması halinde, airbags sürücünün başının ve göğsünün direksiyon simidine, yolcunun başının ve göğsünün ise torpidoya çarpmasını engelleyecek kadar hızlı bir biçimde şişer. Ardından hava yastıkları, yolcuların araçtan inmelerini hiçbir şekilde engellemek için hemen söner.

Çalışma arızaları



Bu ikaz lambası motor çalıştırıldığında yanar ve yaklaşık üç saniye sonra söner.

İkaz ışığının kontak açıldığında yanmaması veya yanık kalması, sistemdeki bir arızanın işaretidir.

Vakit geçirmeden Marka Yetkili Servisi'ne başvurunuz;

Bu arıza giderilene kadar korumanız azalacaktır.

İLAVE GÜVENLİK CİHAZLARI

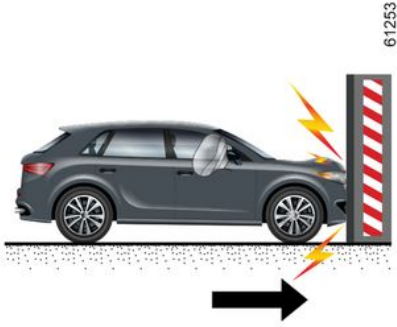

Aşağıdaki durumlarda öngergiler veya airbags tetiklenir.
Sert (deforme olmayan) bir yüzeye karşı 25 km/sa yüksek hızla alınan ön darbede.

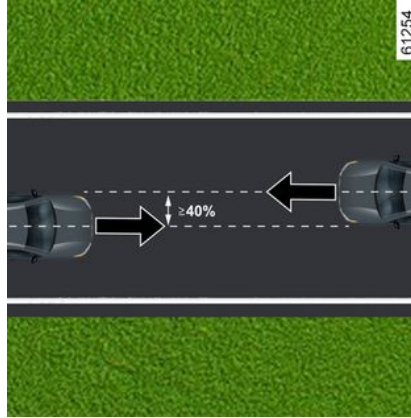

Aynı veya daha üst kategoriden bir araçla, %40 veya üstü bir etki alanıyla, her iki aracın hızı 40 km/h veya daha yüksekken alınan ön darbe durumunda.

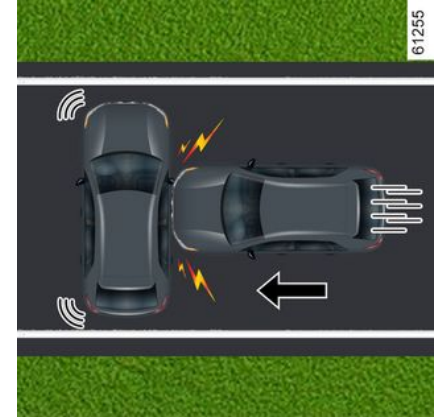

Aynı veya daha üst kategoriden bir araçla, 50 km/sa. veya daha yüksek bir hızla alınan yan darbede

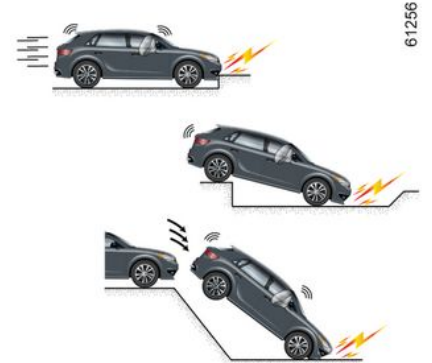

İLAVE GÜVENLİK CİHAZLARI

Öngergiler veya airbags aşağıdaki durumlarda tetiklenebilir:

- aracın altındaki bir darbe (örneğin kaldırım kenarı);
- çukurlar;
- düşme veya sert iniş;
- taşlar;
- ...



- aracın ön veya arka tarafına gelen yan darbe;
- bir kamyonun arka kısmından gelen ön darbe;
- keskin kenarlı bir engelden alınan ön darbe;
- ...

Aşağıdaki durumlarda, öngergiler veya airbags tetiklenmeyebilir:

- ne kadar şiddetli olursa olsun bir arka darbe;
- aracın devrilme durumunda;

İLAVE GÜVENLİK CİHAZLARI

Uyarılar

Aşağıdaki uyarıların tümü, airbag şişirildiğinde hiçbir şekilde engellenmemesini sağlamak ve ayrıca şiştiğinde fırlayabilecek nesnelerin neden olabileceği ciddi yaralanma riskini önlemek amacıyla verilmiştir.

2



Şununla ilgili uyarılar: Sürücü airbag

- Ne direksiyon simidi ne de hava yastığı üzerinde değişiklik yapmayınız.
- Hava yastığının üzerini herhangi bir şeyle kaplamak yasaktır.
- Direksiyon simidinin orta kısmına hiçbir şey (iğne, logo, saat, telefon tutacağı vb.) takmayınız.
- Direksiyon simidinin sökülmesi (bu konuda eğitim görmüş Marka Yetkili Servisimizin personeli hariç) yasaktır.
- Direksiyon simidine çok yakın oturmayınız: Kollarınız hafifçe bükülmüş biçimde oturunuz (bkz. "Sürüş konumuzun ayarlanması" → 80). Bu, hava yastığının doğru açılması için uygun mesafenin oluşmasını sağlayacaktır.

Şununla ilgili uyarılar: Yolcu airbag

- airbag üzerindeki veya yakınındaki torpidoya hiçbir eşya (iğne, logo, saat, telefon kiti vb.) yapıştırmayınız veya koymayınız.
- Torpido ile yolcu koltuğu arasına hiçbir şey koymayınız (hayvan, şemsiye, baston, paket vb.).
- Ciddi yaralanmalara yol açabileceğinden ayaklarınızı torpido üzerine veya koltuğa koymayınız. Genel bir kural olarak vücut uzuvları torpidodan uzak tutulmalıdır (dizler, eller, baş, vb.).
- darbe halinde yolcu korumasını sağlamak için çocuk koltuğunu çıkarır çıkarmaz ön yolcu emniyet kemerini tamamlayıcı cihazlarını tekrar devreye sokunuz.

EK SINIRLAMA SİSTEMLERİ DEVRE DIŞI BIRAKILMADIĞI TAKDİRDE ÖN YOLCU KOLTUĞUNA ARKAYA BAKAN ÇOCUK KOLTUĞU YERLEŞTİRİLMEMELİDİR → 119.

İLAVE GÜVENLİK CİHAZLARI

2

Arka emniyet kemerlerini tamamlayıcı sistemler

Araca bağlı olarak, aşağıdakilerden oluşurlar:

- yan emniyet kemeri sargı mekanizması öngergileri;
- göğüs kemeri gerilme sınırlayıcıları.

Bu sistemler, önden darbeye ayrı ayrı veya beraber çalışacak şekilde öngörülmüştür.

Darbenin şiddetine bağlı olarak sistem:

- emniyet kemerinin sıkışmasına;
- emniyet kemeri sargı mekanizması öngergisi (kemer boşluğunu ayarlamak üzere devreye girer).

Gerilme sınırlayıcısı

Bu sistem, belli bir darbe şiddetinin üzerinde emniyet kemerinin vücut üzerindeki baskısını, vücudun dayanabileceği bir düzeyde sınırlamak için açılır.

Yan emniyet kemerleri öngergileri

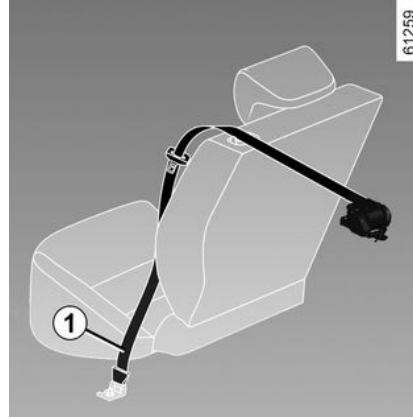

Öngergiler, kemerin vücudu sıkıca sarmasını, yolcunun koltuk sırtlığına iyice dayanmasını ve kemerin koruyucu etkisinin artmasını sağlar.

Kontak açıkken, önden şiddetli darbe durumunda ve darbenin şiddetine bağlı olarak sistem emniyet kemerini anında geren öngergili emniyet kemerini 1 çalıştırabilir.



- Herhangi bir kazadan sonra, bağlama tertibatı grubunu kontrol

ettirin.

- Sistemin bütünü (öngergiler, airbags, beyinler, kablolar) üzerinde yapılacak her türlü müdahale veya bunların, tamamen aynı model olsa bile, başka bir araçta yeniden kullanılması kesinlikle yasaktır.

- Yaralanmaya neden olabilecek her tür zamansız çalışmayı önlemek amacıyla öngergiler ve airbags üzerinde yapılacak çalışmalar için yalnızca Yetkili Servis'in bu konuda eğitim görmüş personeli yetkilidir.

- Ateşleme sistemi sadece özel eğitimli bir teknisyen tarafından özel ekipman kullanılarak test edilebilir.

- Araç hurdaya ayrılırken öngergiler ve airbags gaz üreteçlerinin imha edilmesi için Yetkili Servis'e başvurunuz.

İLAVE GÜVENLİK CİHAZLARI

Yan koruma cihazları

Yan hava yastığı

Bu, airbag ön koltukların her birine takılabilir ve yolcuları yandan gelebilecek şiddetli darbelerden korumak için koltukların kapı tarafında etkinleştirilir.

Perde hava yastığı

Bu, airbag aracın üst kısımlarında takılıdır (araca bağlı olarak) ve ciddi bir yan darbe durumunda yolcuları korumak için ön ve arka kapı camları boyunca açılır.

Merkezi hava yastığı

Bu, airbag sürücü koltuğunda bulunur ve sürücüyü ve yolcuları yandan gelebilecek şiddetli darbelerden korumak için sürücü koltuğu ve yolcu koltuğunun arasında açılır.

Ayrıca, yandan gelebilecek şiddetli darbe durumunda sürücüyü, öndeki tek kişi olması durumunda yayılarak korur.

Uyarılar

2



Yolcuairbag Yan hava yastığı veairbagmerkezi hava yastığı

- **Kapaklarla donatılmıştır:** koltuklarda bir adet şu bulunur:airbag araca özel kapaklar gerektirir. Bu kılıfların mevcut olup olmadığını öğrenmek için bir Yetkili Servis'e başvurunuz. Bunlar dışında kullanılacak her tür koltuk kılıfı (veya başka bir araca uygun özel koltuk kılıfları) bu işlevlerini düzgün olarak yerine getirmesine engel olarak airbag güvenliğinizi tehlikeye sokar.
- Koltuk sırtlığı, kapı ve iç döşemelerle aranızda hiçbir aksesuar, eşya veya hayvan bulunmasına izin vermeyiniz. Ayrıca, giysi veya aksesuar gibi nesnelere koltuk sırtlığını örtmeyiniz. Bu, çalışmayı engelleyebilirairbag veya şişme işlemi sırasında yaralanmaya yol açabilir.
- Orta kolçak bölmesi kapağına herhangi bir nesne koymayınız; bu durum, kolçak bölmesinin çalışmasını engelleyebilirairbag (yan taraftaki) işlevinin çalışmasını engelleyebilir ve/veya şişme işlemi sırasında yaralanmaya yol açabilir.
- Orta kolçak bölmesinden sarkan herhangi bir nesne bulundurmayınız bu durum, kolçak bölmesinin çalışmasını engelleyebilirairbag (yan taraftaki) işlevinin çalışmasını engelleyebilir ve/veya şişme işlemi sırasında yaralanmaya yol açabilir.
- Koltuğun ve iç döşemelerin üzerinde yapılacak her tür sökme veya değişiklik için sadece Yetkili Servis personelimiz yetkilidir.
- Ön koltuk sırtlıklarındaki boşluklar (kapı tarafı ve orta konsol tarafı) airbags açılma bölgesidir: Bu boşluklara hiçbir zaman eşya yerleştirmeyin.

İLAVE GÜVENLİK CİHAZLARI

Emniyet kemerlerini tamamlayıcı sistemler

Aşağıdaki uyarıların tümü, airbag şişirildiğinde hiçbir şekilde engellenmemesini sağlamak ve ayrıca şiştiğinde fırlayabilecek nesnelerin neden olabileceği ciddi yaralanma riskini önlemek amacıyla verilmiştir.



airbag, emniyet kemerinin hareketini tamamlamak için tasarlanmıştır. airbag ve emniyet kemeri, aynı koruma sisteminin tamamlayıcı parçalarıdır. Bu nedenle emniyet kemerinin sürekli olarak takılması zorunludur. Emniyet kemerinin takılmamış olması, kaza halinde, araç içindekilerin ciddi şekilde yaralanma riskini artırır.

Ayrıca, airbag açıldığında meydana gelen küçük yüzeysel yaralanma riskini de artırabilir, ancak bu tür küçük yaralanmalar hava yastıklarıyla her zaman mümkündür.

Devrilme veya şiddetli bile olsa, arkadan darbe durumlarında öngergiler ve airbags her zaman çalışmaz. Kaldırma çarpma, yoldaki çukurlar, taşlar vb. nedenlerle aracın altında oluşabilecek darbeler, bu sistemlerin devreye girmesi-ne neden olabilir.

- airbag sisteminin (airbags, öngergiler, beyin, kablo demeti vb.) herhangi bir parçası üzerinde herhangi bir çalışma veya değişiklik yapılması **kesinlikle yasaktır** (Marka Yetkili Servisindeki kalifiye personel hariç).
- Sistemin iyi çalışır durumda olmasını sağlamak ve sistemin yaralanmaya neden olabilecek şekilde yanlışlıkla tetiklenmesini önlemek için, airbag sistemi üzerinde yalnızca Marka Yetkili Servisindeki kalifiye personel çalışma gerçekleştirebilir.
- Araç bir kazaya, bir hırsızlık veya hırsızlık teşebbüsüne maruz kalmışsa emniyet tedbiri olarak airbag sistemini kontrol ettiriniz.
- Aracı satarken veya kiralarırken, yeni alıcıyı araç kullanım kılavuzunu teslim ederken bu durumlar hakkında bilgilendiriniz.
- Araç hurdaya ayrılırken, gaz üreticinin (üreteçlerinin) imha edilmesi için Marka Yetkili Servisi'ne başvurunuz.

ÇOCUK GÜVENLİĞİ

Genel bilgiler

2

Çocuğun taşınması

Bulduğunuz ülkenin yasalarına uyunuz.

Yetişkinlerde olduğu gibi çocuk da düzgün şekilde koltuğa oturmalı ve mesafe ne olursa olsun emniyet kemeri takılı olmalıdır. Aracınızdaki çocuklardan sorumlusunuz.

Çocuk, küçük bir yetişkin değildir. Kasları ve kemikleri gelişmekte olduğundan ciddi yaralanma riskine maruzdur. Emniyet kemeri tek başına taşınmasına uyarlanmış değildir. Uygun bir çocuk koltuğu kullanınız ve doğru şekilde kullanınız.



Kapıların açılmasını önlemek için "Çocuk kilidi" özelliğini kullanınız
→ 61.



50 km/sa. hızda oluşan bir çarpışma, 10 metre yükseklikten düşüşe eşdeğerdir. Çocuğu araç içerisinde uygun şekilde bağlamamak, onun dördüncü katta korkuluğu olmayan bir balkonda oynamasına izin vermek gibidir!
Çocuğu asla kollarınızda tutmayınız. Kaza durumunda, bağlı olsanız bile onu tutamazsınız. Aracınız trafik kazası geçirmişse çocuk koltuğunu değiştiriniz ve emniyet kemerlerini ve ISO-FIX bağlantılarını kontrol ettiriniz.



Aracın park edilmesi veya durdurulması sırasında sürücünün sorumluluğu

Araçta bir çocuk, engelli bir kişi veya bir hayvan varken, kısa süreliğine de olsa asla aracınızdan çıkmayınız.

Bu tehlikeli olabilir veya motoru çalıştırarak örneğin cam kriko-ları gibi ekipmanları çalıştırarak veya kapıları kilitleyerek diğer kişiler için tehlikeli olabilir.

Ayrıca sıcak ve/veya güneşli havalarda, araç içindeki sıcaklığın çok hızlı bir şekilde arttığını unutmayınız.

ÖLÜM VEYA AĞIR YARALANMA RİSKİ.

Bir çocuk koltuğunun kullanılması

Çocuk koltuğu ile sağlanan koruma seviyesi, çocuğunuzu ve tertibatını tutma kapasitesine bağlıdır. Yanlış bir yerleştirme, ani fren veya darbe durumunda çocuğun korunmasını tehlikeye atabilir.

Çocuk koltuğu almadan önce bulunduğunuz ülkenin yasalarına uygun

ÇOCUK GÜVENLİĞİ

olduğunu ve aracınıza monte edilebildiğini kontrol ediniz. Aracınız için tavsiye edilen koltukları öğrenmek üzere Marka Yetkili Servisi'ne danışınız.

Çocukların taşınmasına ilişkin yönetmelikler her ülkenin kendine özgüdür. Çocuk koltuğunun kullanımı çocuğun yaşına ve/veya boyuna ve/veya ağırlığına bağlıdır.

Çocuk koltuğunu kullanması gerekmeyen çocuklar için emniyet kemerinin doğru ayarlandığından ve bağlandığından emin olunuz.

Her durumda, bulunduğunuz ülkenin düzenlemelerine uymalısınız.

Bir çocuk koltuğu takmadan önce, kullanım kitabına bakınız ve talimatlarına uyunuz. Kurulum sırasında herhangi bir zorluk yaşarsanız ekipmanın üreticisine başvurunuz. Kullanım kitabını koltukla birlikte muhafaza ediniz.



Emniyet kemerinizi takarak örnek olunuz ve aşağıdakileri çocuğunuza öğretiniz:

- kemerlerini doğru şekilde takmaları için,
- kaldırım kenarından, yoğun trafikten uzakta araca binmeyi ve inmeyi.

İkinci el veya kullanım kitabı olmayan bir çocuk koltuğu kullanmayınız.

Hiçbir nesnenin çocuk koltuğunun içinde veya yakınında bulunarak yerleştirilmesini engellemediğini kontrol ediniz.



Çocuğu araçta yalnız bırakmayınız. Çocuğunuzun her zaman bağlı olduğundan

ve koltuk bağlama kayışının veya emniyet kemerinin doğru şekilde ayarlandığından emin olunuz. Kemerlerin gevşemesine → 80 neden olacak kalın giysilerden kaçınınız.

Çocuğunuzun başını ve kollarını camdan sarkıtmasına izin vermezsiniz.

Yol boyunca, çocuğunuzun özellikle uyuyorken doğru şekilde oturduğunu kontrol ediniz.



Arka koltuklardan birine bir çocuk koltuğu takmadan önce sürücü ve/veya ön yolcu koltukları için "Kolay Erişimli Koltuk" işlevinin devre dışı bırakıldığından emin olunuz.

Ön koltukların ayarları ve işlevleri hakkında daha fazla bilgi için aracınızın kullanım kılavuzuna bakınız.

ÇOCUK GÜVENLİĞİ

Çocuk koltuğu seçimi

Sırtı yola dönük çocuk koltukları

2



Bebeğin başı, bir yetişkine oranla daha ağırdır ve boynu çok hassastır. Çocuğu mümkün olduğu kadar uzun süre bu konumda taşıyınız (en az 2 yaşına kadar). Başını ve boynunu tutar.

En iyi yan korumayı elde etmek için sarmalayan tipte bir çocuk koltuğu seçiniz ve çocuğun başı çocuk koltuğunu geçer geçmez değiştiriniz.

Yüzü yola dönük çocuk koltukları



18 kg veya 4 yaşına kadar, çocuk yüzü yola dönük bir koltukta seyahat edebilir. Çocuğun boynuna göre bir koltuk seçiniz: Çocukların baş ve karnın kısımları, en çok korunmayı gerektiren alandır. Araca sağlam bir şekilde yerleştirilmiş yüzü yola dönük bir çocuk koltuğu, başın darbe alma riskini azaltır. Çocuğunuzu, boyunun el verdiği ölçüde yüzü yola dönük konumda koltuk bağlama kayışlı bir koltukta taşıyınız.

En iyi yan korumayı elde etmek için sarmalayan tipte bir çocuk koltuğu seçiniz.

Yükselticiler



15 kg'dan ağır veya 4 yaşından büyük bir çocuk, emniyet kemerini yapısına göre uyarlamasını sağlayan bir yükseltici ile seyahat edebilir. Yükselticinin minderi, emniyet kemerini çocuğun karnı üzerine değil kalçaları üzerine konumlandıran kılavuzlara sahip olmalıdır. Emniyet kemerini omuzun ortasına yerleştirmek için yüksekliği ayarlanabilen bir koltuk sırtlığı kullanmanız tavsiye edilir. Hiçbir zaman boyun veya kol üzerine gelmemelidir.

En iyi yan korumayı elde etmek için sarmalayan tipte bir çocuk koltuğu seçiniz.

ÇOCUK GÜVENLİĞİ

Çocuk koltuğu bağlantı seçimi

Çocuk koltuğu bağlamanın iki yolu vardır: Emniyet kemeri veya ISOFIX sistemini kullanmak.

Emniyet kemeriyle bağlama

Ani bir fren veya darbe durumunda işlevsel olabilmesi için emniyet kemeri ayarlanmalıdır.

Kayışı, çocuk koltuğu üreticisinin önerdiği kısımlardan geçirmeye dikkat ediniz.

Emniyet kemerinin kilitlendiğini her zaman üzerinden çekerek kontrol ediniz ve sonra kemeri çocuk koltuğuna bastırırken olabildiğince geriniz.

Koltuğun iyice yerine oturduğunu sol/sağ ve ön/arka hareketlerini uygulayarak kontrol ediniz: Koltuk sağlam bir şekilde sabitlenmelidir.

Çocuk koltuğunun ters yerleştirilmemiş olduğunu ve bir cama dayanmadığını kontrol ediniz.



Çocuk koltuğunu, onu tutan emniyet kemerinin çözülmesi riski varsa kullanmayın: koltuğun tabanı, emniyet kemerinin tokası ve/veya mandalı üzerinde durmamalıdır.



Emniyet kemeri asla serbest veya kıvrılmış olmamalıdır. Kemer kolun altından veya sırtın arkasından kesinlikle geçirmeyiniz. Emniyet kemerinin keskin nesnelere zarar görmemiş olduğunu kontrol ediniz. Emniyet kemeri normal şekilde çalışmıyorsa, çocuğu koruyamaz. Yetkili Servis'e başvurunuz. Emniyet kemeri onarılan kadar bu koltuğu kullanmayınız.

ISOFIX sistemini kullanarak bağlama

İzin verilen çocuk koltukları ISOFIX aşağıdaki dört durumdan birinde geçerli mevzuatlara göre onaylanır:

- Yüzü yola dönük 3 noktalı ISOFIX evrensel koltuk;
- 2 noktalı ISOFIX yarı evrensel koltuk;
- Araca özel;
- Aşağıdakilerden birine sahip olan i-Size:

- ilgili koltuğun üçüncü halkasına takılı bir kayış;
- veya araç tabanında bulunan, i-Size onaylı koltukla uyumlu, çarpışma durumunda çocuk koltuğunun hareket etmesini engelleme amaçlı bir kol.

Yukarıdaki üç durumda uyumlu araçların listesine bakarak çocuk koltuğunun takılıp takılamayacağını kontrol ediniz.



Aracın üretimi sırasında monte edilen emniyet sistemi elemanlarında değişiklik yapılmamalıdır (emniyet kemerleri, ISOFIX, koltuklar ve bunların bağlantıları).

Varsa çocuk koltuğunu ISOFIX kilitleriyle bağlayınız ISOFIX bağlama sistemi, kolay, hızlı ve güvenli bir montaj sağlar

ÇOCUK GÜVENLİĞİ

ISOFIX sistemi, iki halka ve bazı durumlarda üçüncü bir halkadan oluşmaktadır.

2



ISOFIX bağlantı noktaları, özellikle ISOFIX sistemli çocuk koltukları için tasarlanmıştır. Bu gözlere asla farklı türde bir çocuk koltuğu, emniyet kemeri veya başka nesnelere takmayınız. Emniyet kemeri bağlantı noktaları hizasında engel olacak hiçbir madde bulunmadığından emin olunuz. Araç trafik kazası geçirmişse, ISOFIX bağlantı noktalarını kontrol ettiriniz ve çocuk koltuğunu değiştiriniz.



Başka bir araç için satın aldığınız ISOFIX çocuk koltuğunu kullanmadan önce, yerleştirilmesine izin verildiğinden emin olunuz. Koltuğun uygun olduğu araçlar için, ekipman üreticisinden elde edilecek araçlar listesine bakınız.



İki halka 1 sırtlık ve koltuk minderi

arasında bulunur ve  işareti ile belirtilmiştir.

Halkalara 1 erişmek için fermuarları açınız.

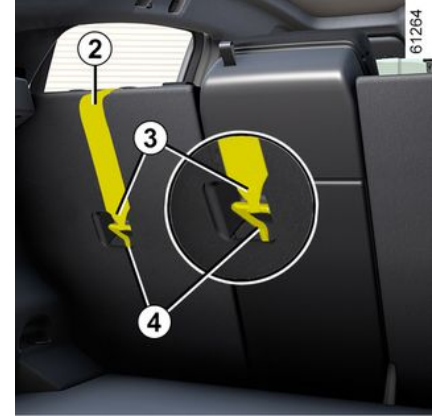

Üçüncü halka 4 bazı çocuk koltuklarının üst kayışını bağlamak için kullanılır. Bazı çocuk koltuklarında 2.

Arka koltuklar

Üst kayış 2, sırtlık ve arka raf arasından geçmelidir. Bunu yapmak için, arka rafı → 335 çıkartınız.

Kancayı 3,  sembolüyle işaretlenmiş halkalardan 4 birine takınız.

ÇOCUK GÜVENLİĞİ

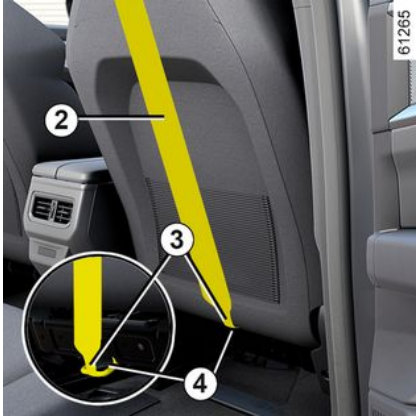

Ön yolcu koltuğu

Üst kayışın **2** kancasını **3**  sembolü ile belirtilen halkaya **4** takınız.

Tüm yerler

Üst kayışı **2**, çocuk koltuğu sırtlığı araç sırtlığına dayanacak şekilde geriniz.



ISOFIX bağlantı noktaları, özellikle ISOFIX sistemli çocuk koltukları için tasarlanmıştır. Bu gözlere asla farklı türde bir çocuk koltuğu, emniyet kemeri veya başka nesnelere takmayınız. Emniyet kemeri bağlantı noktaları hizasında engel olacak hiçbir madde bulunmadığından emin olunuz. Araç trafik kazası geçirmişse, ISOFIX bağlantı noktalarını kontrol ettiriniz ve çocuk koltuğunu değiştiriniz.



Yüzü yola dönük çocuk koltuğu sırtlığının araç koltuğunun sırtlığına dayandığından emin olunuz. Bu durumda, çocuk koltuğu her zaman araç koltuğu minderine üzerine yerleştirilmez.

ÇOCUK KOLTUKLARI

2

Çocuk koltuğunun yerleştirilmesi, genel bilgiler

Bazı koltuklara çocuk koltukları yerleştirilmesi yasaktır. Şema, bir çocuk koltuğunun nereye takılacağını gösterir.



Çocuk koltuğunu tercihen arka koltuk üzerine monte ediniz.

Çocuk koltuğunun veya çocuğun ayaklarının, ön koltuğun düzgün şekilde kilitlenmesine engel olmadığından emin olunuz → 73.

Araca yerleştirilen çocuk koltuğunu kaideye sabitleyen kilidini açılma riski taşımadığından emin olunuz.

Baş dayanağını çıkarmanız gerekiyorsa, ani bir fren veya darbe anında yerinden fırlamaması için doğru yerleştirildiğinden emin olunuz.

Ani bir fren veya darbe anında yerinden fırlamasını önlemek için çocuk koltuğu kullanılmıyorsa bile araca sabitleyiniz.

Belirtilen çocuk koltuğu tipleri mevcut olmayabilir. Başka bir çocuk koltuğu kullanmadan önce, üreticisinden monte edilebildiğini kontrol ediniz.

Ön koltukta

Ön yolcu koltuğunda çocuğun taşınması her ülkeye özgüdür. Yürürlükteki kanunlara bakınız ve kurulum tablosu ve şemasındaki talimatları izleyiniz.

Bu koltuğa bir çocuk koltuğu yerleştirmeden önce (izin veriliyorsa):

- emniyet kemerini maksimum ölçüde indiriniz;
- koltuğu mümkün olduğu kadar geriye çekiniz;
- sırtlığı dikey konuma göre hafifçe yatırınız (yaklaşık 25°);
- bu donanıma sahip araçlarda, koltuğun minderini mümkün olduğunca kaldırınız.

Koltuk baş dayanağını daima çocuk koltuğuna deşmeyecek biçimde yükseltiniz → 73.

Bu mümkün olduğunda çocuk koltuğunun yerleştirilmesinden sonra araç koltuğunu gerekiyorsa ileri çekebilirsiniz (arka koltuklarda yolcu veya diğere çocuk koltuklarına ekstra yer bırakmak için). Yola ters şekilde kurulmuş bir çocuk koltuğu için ön koltuğu gösterge paneline yakın ve-

ya maksimum ön pozisyona getirmeyiniz.

Çocuk koltuğunun yerleştirilmesinden sonra diğere ayarları artık deşirtmeyiniz.



ÖLÜM VEYA AĞIR YARALANMA TEHLİKESİ:

Ön yolcu koltuğuna sırtı yola dönük bir çocuk koltuğu yerleştirmeden önce, airbag ögesinin devre dışı bırakıldığını kontrol ediniz → 119.

Yan arka koltukta

Bir port-bebe tipi çocuk koltuğu, araç koltuğuna enlemesine yerleştirilebilir ve minimum iki kişilik yer kaplar. Çocuğun başını, aracın iç tarafına bakacak şekilde yerleştiriniz.

Sırtı yola dönük bir çocuk koltuğu takmadan önce ön koltuğu mümkün olduğunca ileriye doğru hareket ettiriniz, ardından çocuk koltuğu takıldıktan sonra ön koltuğu, koltuk çocuk koltuğuna temas etmeyecek şekilde mümkün olduğunca geriye doğru hareket ettiriniz.

Yüzü yola dönük konumda çocuk güvenliği için:

ÇOCUK KOLTUKLARI

- çocuğun oturacağı koltuğu mümkün olduğunca geriye doğru hareket ettiriniz;
- Çocuğun önündeki koltuğu ileri alın ve çocuğun ayaklarının koltuğa temas etmesini önlemek için koltuk arkalığının konumunu ayarlayınız.



Çocuk koltuğunun veya çocuğun ayaklarının, ön → **78** ve → **73** taraftaki koltuğun düzgün şekilde kilitlenmesine engel olmadığından emin olunuz.



Arka koltuklardan birine bir çocuk koltuğu takmadan önce sürücü ve/veya ön yolcu koltukları → **138** için "Kolay Erişimli Koltuk" işlevinin devre dışı bırakıldığından emin olunuz.
YARALANMA RİSKİ.

Her durumda çocuk koltuğunun konumlandığı arka koltuğun baş dayanağını çıkarınız → **78**. Gerekiyorsa arka koltuğu olabildiğince geri çekin. Bunun çocuk koltuğunu yerleştirmeden önce yapılması gerekir. Çocuk

koltuğunun, arka koltuğun sırtlığına dayandığından emin olunuz.



Arka sol tarafa bir ISO-FIX koltuğu yerleştirmek orta koltuğu kullanılmaz hale getirir. Orta kemeri ulaşamaz ve kullanılmaz hale gelir.



Çocuk koltuğunu tercihen arka koltuk üzerine monte ediniz. Bu koltuğa bir ISOFIX koltuğu takmak için, kilitlemeden önce elinizle emniyet kemeri çıkarınız.

Yükseltici yerleştirme (grup 2 veya 3)

Emniyet kemerinin → **80** doğru çalışıp çalışmadığını (katlanma) kontrol ediniz.

Aşağıdakileri yaparak emniyet kemerini ayarlayınız:

- Göğüs kayışını çocuğun boynuna dokunmadan omzuna konumlandırınız;

- kemerin alt kısmını kalça ve karnın üzerinden düz şekilde geçecek şekilde konumlandırınız.

Gerekiyorsa araç koltuğunun konumunu ayarlayınız.

ÇOCUK KOLTUKLARI

Emniyet kemeriyle bağlama

2

Yerleştirme şeması

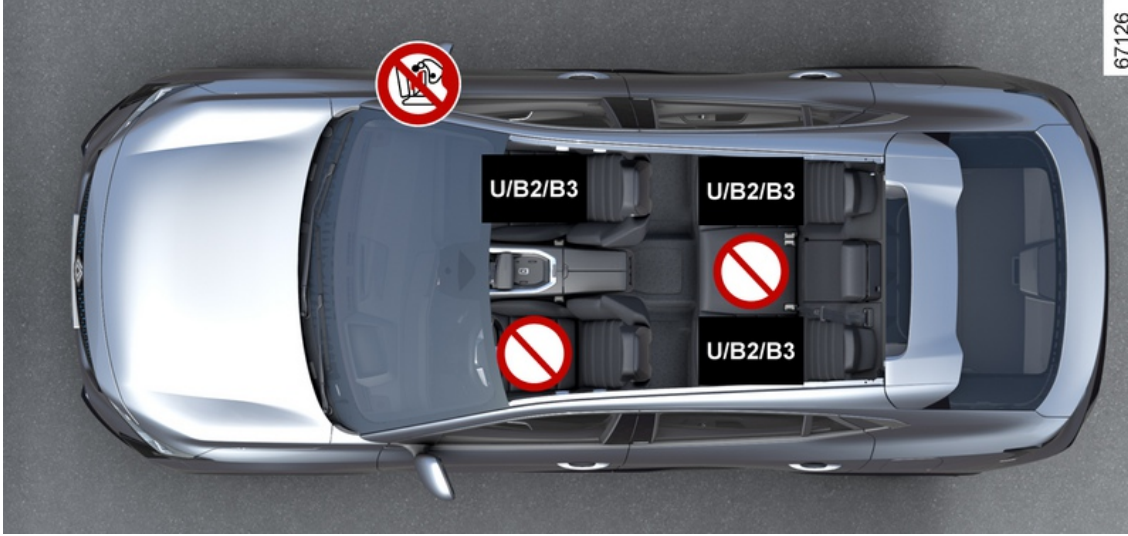



ÇOCUK KOLTUKLARI



ÖLÜM VEYA AĞIR YARALANMA TEHLİKESİ: Ön yolcu koltuğuna sırtı yola dönük bir çocuk koltuğu yerleştirmeden önce, airbag öğesinin devre dışı bırakıldığından emin olunuz → 119.

2

 Bir yolcunun oturmasından veya bir çocuk koltuğunun yerleştirilmesinden önce, airbag durumunu kontrol ediniz.

 Çocuk koltuğunun yerleştirilmesi için uygun olmayan koltuk.

Emniyet kemeri ile sabitlenen çocuk koltuğu

U Emniyet kemeriyle bağlanabilen "Universal" olarak onaylanmış bir çocuk koltuğu yerleştirilebilen koltuk.

B2 "B2" onaylı bir çocuk koltuğunun takılmasını sağlayan koltuk.

B3 "B3" onaylı bir çocuk koltuğunun takılmasını sağlayan koltuk.



Bu araca uygun olmayan çocukların güvenliği sisteminin kullanılması, bebeği veya çocuğu doğru şekilde korumayacaktır. Ağır veya ölümcül yaralanmalara yol açabilir.



Çocuğunuzun her zaman bağlı olduğundan ve koltuk bağlama kayışının veya emniyet kemerinin doğru şekilde ayarlandığından emin olunuz → 80.
Gerekirse koltuk konumunu uygun şekilde ayarlayınız.

ÇOCUK KOLTUKLARI

Kurulum tablosu

2 Aşağıdaki tablo, yürürlükteki düzenlemelere uyulmasını sağlamak amacıyla aşağıdaki şemada gösterilen bilgileri özetlemektedir.

| Çocuk koltuğu tipi | Çocuğun ağırlığı | Ön yolcu koltuğu (6) | | Arka yan koltuklar (6) | Arka orta koltuk (6) |
|--|----------------------|-----------------------|--------------------|------------------------|----------------------|
| | | airbag devre dışıyken | airbag devredeyken | | |
| Enine port-bebe tipi çocuk koltuğu Grup 0 | < 10 kg | X | X | U (2) | X |
| Sırtı yola dönük çocuk koltuğu 0 veya 0+ gruplar | < 10 kg ve < 13 kg | U (1) (5) | X | U (3) | X |
| Koruyucu tertibat/sırtı yola dönük koltuk Grup 0+ ve 1 | < 13 kg ve 9 -18 kg | U (1) (5) | X | U (3) | X |
| Yüzü yola dönük koltuk Grup 1 | 9 - 18 kg | X | U (5) | U (3) (4) | X |
| Yükseltici Grup 2 ve 3 | 15 25 kg ve 22 36 kg | X | U , B2 , B3 (5) | U , B2 , B3 (3) (4) | X |



(1) ÖLÜM VEYA AĞIR YARALANMA TEHLİKESİ: Ön yolcu koltuğuna sırtı yola dönük bir çocuk koltuğu yerleştirmeden önce airbagöğesinin devre dışı bırakıldığından emin olunuz → 119.

X = Koltuk bu tip çocuk koltuklarının takılmasına uygun değildir.

ÇOCUK KOLTUKLARI

U = "Evrensel" onaylı bir çocuk koltuğunun emniyet kemeri ile bağlanmasını sağlayan koltuk; monte edilebildiğini kontrol ediniz.

B2 = "B2" onaylı bir çocuk koltuğunun emniyet kemeri ile takılmasını sağlayan koltuk: Takılabildiğini kontrol ediniz.

B3 = "B3" onaylı bir çocuk koltuğunun emniyet kemeri ile takılmasını sağlayan koltuk: Takılabildiğini kontrol ediniz.

(2) Port-bebe tipi bir çocuk koltuğu, araç koltuğuna enlemesine yerleştirilebilir ve en az iki kişilik yer kaplar. Çocuğun başını, aracın iç tarafına bakacak şekilde yerleştiriniz.

(3) Gerekirse, araç koltuğunu en geriye çekiniz ve sırtlığını kaldırınız (yaklaşık 25°). Sırtı yola dönük konumda çocuk koltuğu yerleştirmek için aracın ön koltuğunu mümkün olduğu kadar ileri alınız, sonra çocuk koltuğuna temas etmeyecek şekilde olabildiğince geri çekiniz.

(4) Her durumda çocuk koltuğunun konumlandığı arka koltuğun baş dayanağını çıkarınız. Bunun çocuk koltuğunu yerleştirmeden önce yapılması gerekir. Çocuğun önündeki koltuğu ileri alınız, çocuğun ayaklarının koltuğa temas etmesini önlemek için arka kısmı geri çekiniz.

(5) Araç koltuğunu en geriye ve en yükseğe çekiniz ve sırtlığı hafifçe eğiniz (yaklaşık 25°).



(6) Ön yolcu koltuğuna ve/veya arka koltuklara bir çocuk koltuğu takmadan önce "Kolay Erişimli Koltuk" işlevini devre dışı bırakınız.

Yaralanma tehlikesi

ÇOCUK KOLTUKLARI

ISOFIX sistemiyle bağlama

2

Yerleştirme şeması

ISOFIX sistemi ile donatılmış ön yolcu koltuğu modeli (elektrikli kumandalı ön koltuklar)

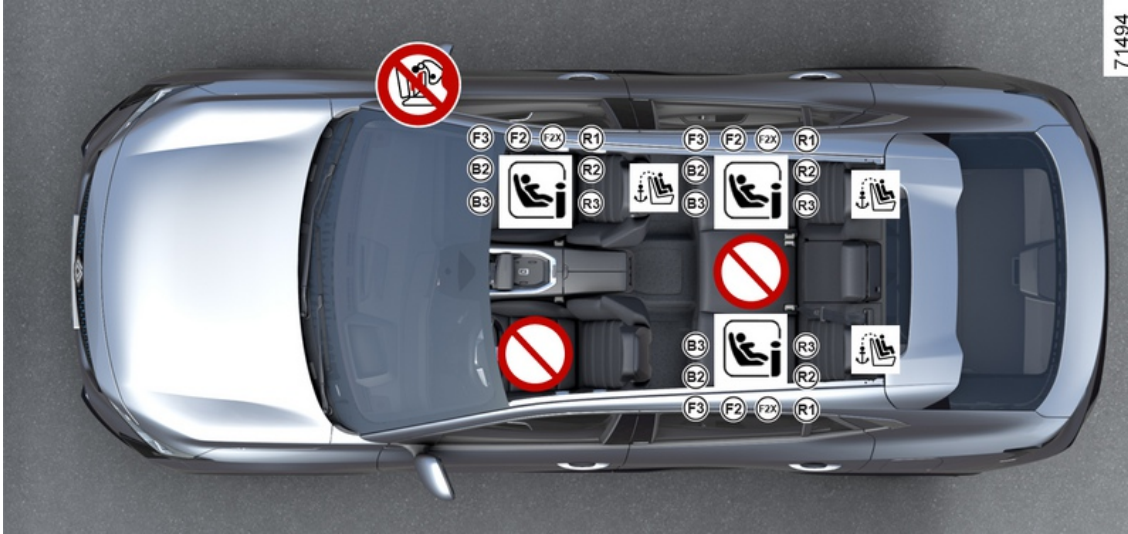

ÇOCUK KOLTUKLARI



ÖLÜM VEYA AĞIR YARALANMA RİSKİ:

ön yolcu koltuğuna sırtı yola dönük konumda bir çocuk koltuğu yerleştirmeden önce airbag öğesinin devre dışı bırakıldığından emin olunuz → 119.



Ön yolcu koltuğu için, emniyet kemeri uyarı sinyalinin tetiklenmemesi için yer desteği olan bir çocuk koltuğu kullanılması önerilir.



Bir çocuk koltuğu yerleştirilmesi yasak olan koltuk sistemi **ile sabitlenen çocuk koltuğu** ISOFIX



Bir ISOFIX çocuk koltuğunun takılmasına olanak tanıyan koltuğu.



Arka koltuklarda, yüzü yola dönük evrensel ISOFIX çocuk koltuğunun yerleştirilmesini sağlayan bir bağlantı mevcuttur. Bağlantı noktaları, ön koltuk için yolcu koltuk sırtlığında, arka koltuklar için arka koltuk sırtında bulunur.



Bu araca uygun olmayan çocukların güvenliği sisteminin kullanılması, bebeği veya çocuğu doğru şekilde korumayacaktır. Ağır veya ölümcül yaralanmalara yol açabilir.



Çocuk koltuğunu tercihen arka koltuk üzerine monte ediniz. Bu koltuğa bir ISOFIX koltuğu takmak için, kilitlemeden önce elinizle emniyet kemerini çıkarınız.

ÇOCUK KOLTUKLARI



Arka sol tarafa bir ISOFIX koltuđu yerleřtirmek orta koltuđu kullanılmaz hale getirir. Orta kemeri ulařılmaz ve kullanılmaz hale gelir.

2

ÇOCUK KOLTUKLARI

Kurulum tablosu

Aşağıdaki tablo, yürürlükteki yönetmeliklere uyulmasını sağlamak için ISOFIX sistemiyle donatılmış ön yolcu koltuğu modelinin şemasında zaten gösterilen bilgileri özetlemektedir.

2

| Çocuk koltuğu tipi | Çocuğun ağırlığı | Koltuk boyutu [donanım] | Elektrik kumandalı ön yolcu koltuğu (7) | | Arka yan koltuklar (7) | Arka orta koltuk (7) |
|--|-------------------------|------------------------------|---|--------------------|------------------------|----------------------|
| | | | airbag devre dışıyken | airbag devredeyken | | |
| Enine port-bebe tipi çocuk koltuğu Grup 0 | < 10 kg | L1 [F] L2 [G] | X | X | IL (2) | X |
| Sırtı yola dönük çocuk koltuğu 0 veya 0+ gruplar | < 13 kg | R1 [E] | IL (1) (3) | X | IL (4) | X |
| Sırtı yola dönük koltuk Grup 0+ ve 1 | < 13 kg ve 9-18 kg | R3 [C] R2 [D] | IL (1) (3) | X | IL (4) | X |
| Yüzü yola dönük koltuk Grup 1 | 9 - 18 kg | F3 [A] F2 [B] F2X [B1] | X | IUF - IL (3) | IUF - IL (5) | X |
| Yükseltici Grup 2 ve 3 | 15 - 25 kg | B2 | X | IUF - IL (6) | IUF - IL (5) | X |
| | 22 - 36 kg | B3 | X | IUF - IL (6) | IUF - IL (5) | X |
| Koltuki-Size | Sırtı yola dönük koltuk | | i - U (1) (3) | X | i - U (4) | X |
| | Yüzü yola dönük koltuk | | X | i - UF (3) | i - U (5) | X |
| | Yükseltici | | X | i - UF (6) | i - U (5) | X |

X = Koltuk bu tip çocuk koltuklarının takılmasına uygun değildir.

ÇOCUK KOLTUKLARI

IUF = Donanımlı araçlarda ISOFIX sistemi kullanılarak "Evrensel veya araca özel" onaylanmış bir çocuk koltuğunun takılmasını sağlayan koltuk; monte edilebildiğini kontrol ediniz.

IL = Donanımlı araçlarda ISOFIX sistemi kullanılarak "Yarı evrensel veya araca özel" onaylanmış bir çocuk koltuğunun takılmasını sağlayan koltuk; monte edilebildiğini kontrol ediniz.

i-U = "Evrensel" yüzü veya sırtı yola dönük i-Size emniyet cihazları için uygundur.

i-UF = Yalnızca "Evrensel" yüzü veya sırtı yola dönük i-Size emniyet cihazları için uygundur.



(1) ÖLÜM VEYA AĞIR YARALANMA TEHLİKESİ: Ön yolcu koltuğuna sırtı yola dönük bir çocuk koltuğu yerleştirmeden önce airbagöğesinin devre dışı bırakıldığından emin olunuz → 119.

(2) Port-bebe tipi bir çocuk koltuğu, araç koltuğuna enlemesine yerleştirilebilir ve en az iki kişilik yer kaplar. Çocuğun başını, aracın iç tarafına bakacak şekilde yerleştiriniz.

(3) Araç koltuğunu mümkün olduğunca geriye doğru hareket ettiriniz ve mümkün olduğunca indiriniz, ardından koltuk sırtlığını hafifçe yatırınız (yaklaşık 25°).

(4) Sırtı yola dönük bir çocuk koltuğu takmadan önce ön koltuğu mümkün olduğunca ileriye doğru hareket ettiriniz, ardından çocuk koltuğu takıldıktan sonra ön koltuğu, koltuk çocuk koltuğuna temas etmeyecek şekilde mümkün olduğunca geriye doğru hareket ettiriniz.

(5) Her durumda çocuk koltuğunun konumlandığı arka koltuğun baş dayanağını çıkarınız. Bu işlem çocuk koltuğu yerleştirilmeden önce yapılmalıdır (lütfen aracın kullanım kılavuzunda 3. Bölümdeki "Arka baş dayanakları" sayfalarına bakınız). Çocuğun önündeki koltuğu ileri alınız, çocuğun ayaklarının koltuğa temas etmesini önlemek için arka kısmı geri çekiniz.

(6) Araç koltuğunu en geriye ve en yükseğe çekiniz ve sırtlığı hafifçe eğiniz (yaklaşık 25°).

ISOFIX çocuk koltuğunun ölçü kodu bir harf ile belirtilmiştir:

- F3,F2,F2X [A, B, B1]: grup 1'deki (9 ile 18 kg) yüzü yola dönük koltuklar için;
- B2: grup 2'deki ve 3'teki (15 ila 25 kg ve 22 ila 36 kg) yükselticiler için;
- R3, R2 [C, D]: grup 0+'daki (13 kg altında) veya grup 1'deki (9 ila 18 kg) sırtı yola dönük koltuklar veya koruyucu tertibatları;
- R1 [E]: grup 0'daki (10 kg altında) veya 0+'daki (13 kg altında) sırtı yola dönük koruyucu tertibatları;
- L1,L2 [F, G]: grup 0'daki (10 kg altı) port-bebe tipi çocuk koltukları.

ÇOCUK KOLTUKLARI



(7) Ön yolcu koltuđuna ve/veya arka koltuklara bir çocuk koltuđu takmadan önce "Kolay Eriřimli Koltuk" iřlevini devre dıřı bırakınız.

Yaralanma tehlikesi

2

ÇOCUK KOLTUKLARI

Yerleştirme şeması

2

ISOFIX sistemi ile donatılmamış ön yolcu koltuğu modeli (manuel kumandalı ön koltuklar)

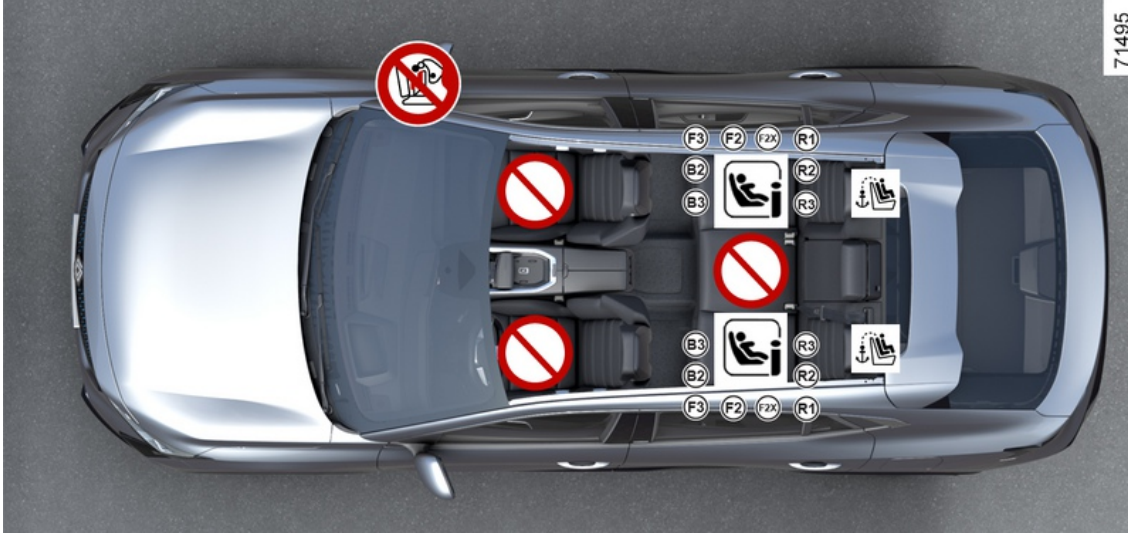

ÇOCUK KOLTUKLARI



ÖLÜM VEYA AĞIR YARALANMA RİSKİ:

ön yolcu koltuğuna sırtı yola dönük konumda bir çocuk koltuğu yerleştirmeden önce airbag öğesinin devre dışı bırakıldığından emin olunuz → 119.



Ön yolcu koltuğu için, emniyet kemeri uyarı sinyalinin tetiklenmemesi için yer desteği olan bir çocuk koltuğu kullanılması önerilir.



Bir çocuk koltuğu yerleştirilmesi yasak olan koltuk.

sistemi **ile sabitlenen çocuk koltuğu** ISOFIX



Bir ISOFIX çocuk koltuğunun takılmasına olanak tanıyan koltuğu.



Arka koltuklarda, yüzü yola dönük evrensel ISOFIX çocuk koltuğunun yerleştirilmesini sağlayan bir bağlantı mevcuttur. Bağlantı noktaları, ön koltuk için yolcu koltuk sırtlığında, arka koltuklar için arka koltuk sırtında bulunur.



Bu araca uygun olmayan çocukların güvenliği sisteminin kullanılması, bebeği veya çocuğu doğru şekilde korumayacaktır. Ağır veya ölümcül yaralanmalara yol açabilir.



Çocuk koltuğunu tercihen arka koltuk üzerine monte ediniz.
Bu koltuğa bir ISOFIX koltuğu takmak için, kilitlemeden önce elinizle emniyet kemerini çıkarınız.

ÇOCUK KOLTUKLARI



Arka sol tarafa bir ISOFIX koltuđu yerleřtirmek orta koltuđu kullanılmaz hale getirir. Orta kemeri ulařılmaz ve kullanılmaz hale gelir.

2

ÇOCUK KOLTUKLARI

Kurulum tablosu

2 Aşağıdaki tablo, yürürlükteki yönetmeliklere uyulmasını sağlamak için bir sonraki ISOFIX sistemiyle donatılmamış ön yolcu koltuğu modelinin şemasında zaten gösterilen bilgileri özetlemektedir.

| Çocuk koltuğu tipi | Çocuğun ağırlığı | Koltuk boyutu [donanım] | Manuel kumandalı ön yolcu koltuğu | Arka yan koltuklar (7) | Arka orta koltuk (7) |
|--|-------------------------|------------------------------|-----------------------------------|------------------------|----------------------|
| Enine port-bebe tipi çocuk koltuğu Grup 0 | < 10 kg | L1 [F] L2 [G] | X | IL (2) | X |
| Sırtı yola dönük çocuk koltuğu 0 veya 0+ gruplar | < 13 kg | R1 [E] | X | IL (4) | X |
| Sırtı yola dönük koltuk Grup 0+ ve 1 | < 13 kg ve 9 -18 kg | R3 [C] R2 [D] | X | IL (4) | X |
| Yüzü yola dönük koltuk Grup 1 | 9 - 18 kg | F3 [A] F2 [B] F2X [B1] | X | IUF - IL (5) | X |
| Yükseltici Grup 2 ve 3 | 15 - 25 kg | B2 | X | IUF - IL (5) | X |
| | 22 - 36 kg | B3 | X | IUF - IL (5) | X |
| Koltuki-Size | Sırtı yola dönük koltuk | | X | i - U (4) | X |
| | Yüzü yola dönük koltuk | | X | i - U (5) | X |
| | Yükseltici | | X | i - U (5) | X |

X = Koltuk bu tip çocuk koltuklarının takılmasına uygun değildir.

ÇOCUK KOLTUKLARI

IUF = Donanımlı araçlarda ISOFIX sistemi kullanılarak "Evrensel veya araca özel" onaylanmış bir çocuk koltuğunun takılmasını sağlayan koltuk; monte edilebildiğini kontrol ediniz.

IL = Donanımlı araçlarda ISOFIX sistemi kullanılarak "Yarı evrensel veya araca özel" onaylanmış bir çocuk koltuğunun takılmasını sağlayan koltuk; monte edilebildiğini kontrol ediniz.

i-U = "Evrensel" yüzü veya sırtı yola dönük i-Size emniyet cihazları için uygundur.

i-UF = Yalnızca "Evrensel" yüzü veya sırtı yola dönük i-Size emniyet cihazları için uygundur.



(1) ÖLÜM VEYA AĞIR YARALANMA TEHLİKESİ: Ön yolcu koltuğuna sırtı yola dönük bir çocuk koltuğu yerleştirmeden önce airbagöğesinin devre dışı bırakıldığından emin olunuz → 119.

(2) Port-bebe tipi bir çocuk koltuğu, araç koltuğuna enlemesine yerleştirilebilir ve en az iki kişilik yer kaplar. Çocuğun başını, aracın iç tarafına bakacak şekilde yerleştiriniz.

(3) Araç koltuğunu mümkün olduğunca geriye doğru hareket ettiriniz ve mümkün olduğunca indiriniz, ardından koltuk sırtlığını hafifçe yatırınız (yaklaşık 25°).

(4) Sırtı yola dönük bir çocuk koltuğu takmadan önce ön koltuğu mümkün olduğunca ileriye doğru hareket ettiriniz, ardından çocuk koltuğu takıldıktan sonra ön koltuğu, koltuk çocuk koltuğuna temas etmeyecek şekilde mümkün olduğunca geriye doğru hareket ettiriniz.

(5) Her durumda çocuk koltuğunun konumlandığı arka koltuğun baş dayanağını çıkarınız. Bu işlem çocuk koltuğu yerleştirilmeden önce yapılmalıdır (lütfen aracın kullanım kılavuzunda 3. Bölümdeki "Arka baş dayanakları" sayfalarına bakınız). Çocuğun önündeki koltuğu ileri alınız, çocuğun ayaklarının koltuğa temas etmesini önlemek için arka kısmı geri çekiniz.

(6) Araç koltuğunu en geriye ve en yükseğe çekiniz ve sırtlığı hafifçe eğiniz (yaklaşık 25°).

ISOFIX çocuk koltuğunun ölçü kodu bir harf ile belirtilmiştir:

- F3,F2,F2X [A, B, B1]: grup 1'deki (9 ile 18 kg) yüzü yola dönük koltuklar için;
- B2: grup 2'deki ve 3'teki (15 ila 25 kg ve 22 ila 36 kg) yükselticiler için;
- R3, R2 [C, D]: grup 0+'daki (13 kg altında) veya grup 1'deki (9 ila 18 kg) sırtı yola dönük koltuklar veya koruyucu tertibatları;
- R1 [E]: grup 0'daki (10 kg altında) veya 0+'daki (13 kg altında) sırtı yola dönük koruyucu tertibatları;
- L1,L2 [F, G]: grup 0'daki (10 kg altı) port-bebe tipi çocuk koltukları.

ÇOCUK KOLTUKLARI



(7) Ön yolcu koltuđuna ve/veya arka koltuklara bir çocuk koltuđu takmadan önce "Kolay Eriřimli Koltuk" iřlevini devre dıřı bırakınız.

Yaralanma tehlikesi

2

ÇOCUKLARIN GÜVENLİĞİ: ÖN YOLCU KOLTUĞU HAVA YASTIĞININ DEVRE DIŞI BIRAKILMASI, DEVREYE ALINMASI

Uyarı



Yolcu, airbag **yalnızca araç hareketsizken ve kontak kapalıyken** etkinleştirilmeli veya devre dışı bırakılmalıdır.

Ön yolcu hava yastığının devre dışı bırakılması



Ön yolcu koltuğuna bir çocuk koltuğu yerleştirmeden önce:

- çocuk koltuğunun bu koltuğa takılabileceğini kontrol ediniz;

- sırtı yola dönük çocuk koltuğu kullanılırken airbag ögesini **mutlaka** devre dışı bırakmalısınız.



airbag ögesini devre dışı bırakmak için: Araç hareketsiz ve kontak kapalı durundayken, kilidi 7 itip döndürerek OFF konumuna getiriniz.

Kontak açıldığında 2 ekranında



ikaz ışığının yanıp yanmadığını **mutlaka** kontrol etmelisiniz.

Bu ikaz ışığı, bir çocuk koltuğu bağlayabileceğinizi göstermek için sürekli yanar.



TEHLİKE

Ön yolcu airbag ögesinin çalışması arkaya bakan çocuk koltuğunun konumu ile uyumlu olmadığından ön taraftaki **ETKİNLEŞTİRİLMİŞ bir ön AIRBAG** ile korunan bir koltukta **ASLA** yüzü arkaya dönük bir çocuk emniyet sistemi kullanmayın. **ÇOCUĞUN ÖLMESİNE** veya **CİDDİ YARALANMASINA** neden olabilir.

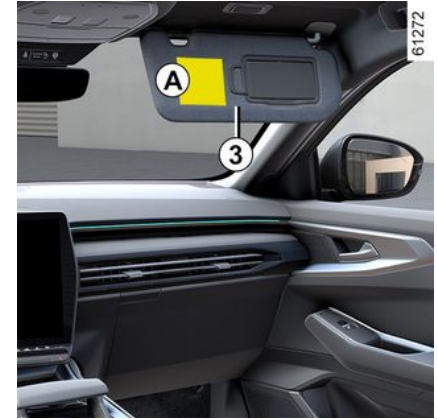

ÇOCUKLARIN GÜVENLİĞİ: ÖN YOLCU KOLTUĞU HAVA YASTIĞININ DEVRE DIŞI BIRAKILMASI, DEVREYE ALINMASI

(A)



Torpido üzerindeki işaretler ve yolcu tarafındaki güneşliğin **3** her iki tarafındaki etiketler **A** (yukarıdaki etiket örneğine bakınız) size bu talimatları hatırlatmak için yerleştirilmiştir.

Ön yolcu hava yastığının devreye sokulması



Ön yolcu koltuğuna yerleştirdiğiniz çocuk koltuğunu çıkarır çıkarmaz, darbe halinde ön taraftaki yolcunun güvenliğini sağlamak için airbag ögesini tekrar devreye alınız.

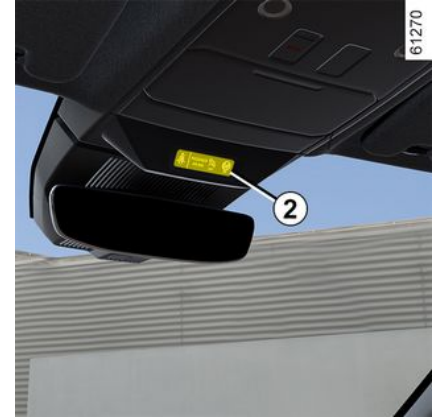

airbag ögesini tekrar devreye almak için: araç sabit ve kontak kapalıyken, kilidi 1 itip çevirerek ON konumuna getiriniz.

Kontak açıldığında,  ikaz ışığının



nın kapandığını ve  ikaz ışığının ekranda **2** her çalıştırma sonrası yaklaşık 60 saniye boyunca görüldüğünü **mutlaka** kontrol ediniz.

Ön yolcu airbag devreye alındı.

Çalışma arızaları

Ön yolcu airbag etkinleştirme/devre dışı bırakma sisteminde bir arıza olması durumunda gösterge tablosun-

ÇOCUKLARIN GÜVENLİĞİ: ÖN YOLCU KOLTUĞU HAVA YASTIĞININ DEVRE DIŐI BIRAKILMASI, DEVREYE ALINMASI

da  ve  ikaz ışıkları görüntülenir. Kantağı kapatınız ve kilitin 7 konumunu kontrol ediniz.

Kantağı tekrar açınız: İkaz ışıkları söner.

Sorun devam ederse bu, bir sistem arızası olduğunu gösterir. Bu durumda, ön yolcu koltuğuna arkaya dönük bir çocuk koltuğunun takılması veya başka bir yolcunun koltukta oturması yasaktır.

Vakit geçirmeden Marka Yetkili Servisi'ne başvurunuz;

SÜRÜŞ POZISYONU

Soldan DİREKSİYONLU SÜRÜCÜ MAHALLİ

2

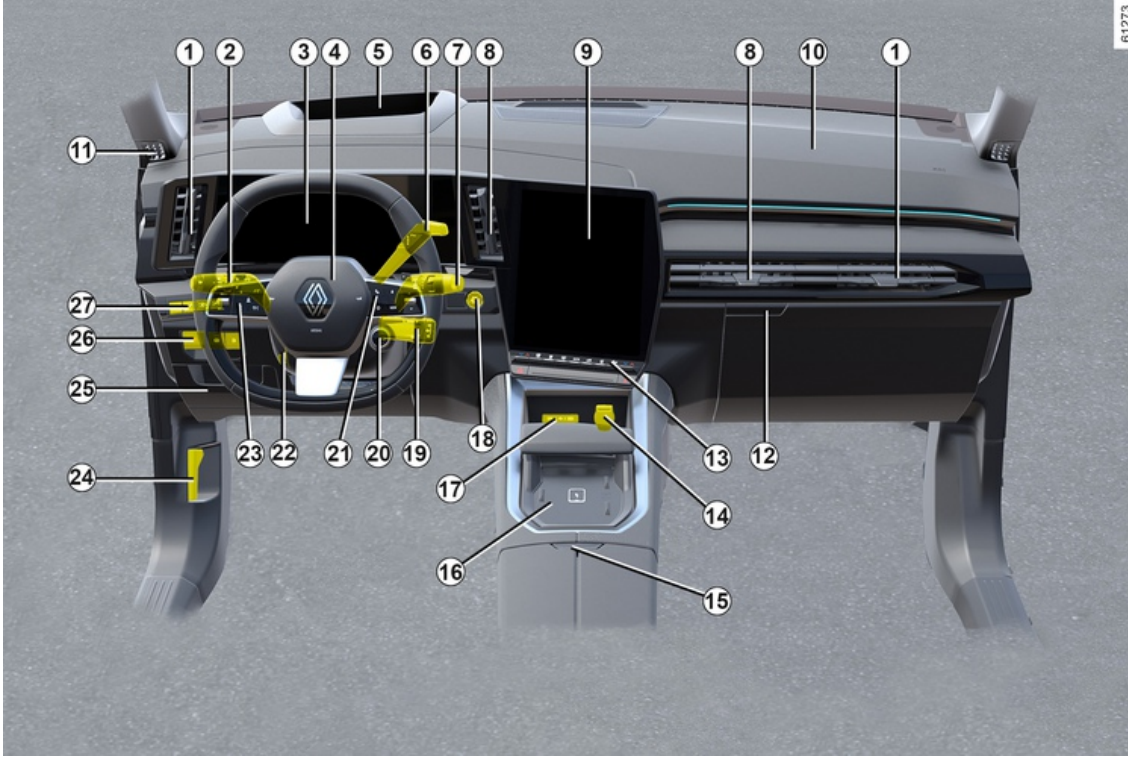

SÜRÜŞ POZISYONU

Aşağıda tanımlanan ekipmanların varlığı ARAÇ TİPİNE VE ÜLKEYE BAĞLI OLARAK DEĞİŞİKLİKLER GÖSTERİBİLİR.

1. Yan havalandırma çıkışları.

2. Kumanda kolu:

- sinyal lambaları ikaz ışığı;
- dış lambalar;
- arka sis lambası.

3. Gösterge tablosu.

4. Sürücü airbag ve korna konumu.

5. yüksek ekran.

6. Vites kolu (otomatik vites kutusu, araca bağlı olarak).

7. Ön ve arka cam silecek/yıkayıcı kumanda kolu.

8. Orta havalandırma çıkışları

9. Multimedya ekranı.

10. Yolcu tarafının airbag yeri.

11. Buğu giderme çıkışı.

12. Torpido gözü

13. Şunlar için kontroller:

- ısıtmalı ön koltuklar;
- ısıtma veya klima;
- dörtlü flaşörler;
- merkezi kilit.

14. Aksesuar prizi.

15. Orta kolçak/eşya gözü.

16. Şarj bölgesi/telefon gözü

17. USB-C soketleri.

18. Motoru çalıştırma/durdurma düğmesi.

19. Radyo uzaktan kumandası.

20. Kumanda MULTI-SENSE.

21. Şunlar için kontroller:

- yol bilgisayarı bilgi gösterme kumandası;
- radyo, navigasyon sistemi uzaktan kumandaları.

22. Direksiyon yüksekliği ve derinliği ayar kumandası.

23. Ana kontaktör ve hız regülatörü/uyarlamalı hız regülatörü kumandaları Stop and Go.

24. Motor kaputu kilidini açma kumandası.

25. Sabit saklama bölmesi ve sigorta kutusu.

26. Şunlar için kontroller:

- otomatik park freninin etkinleştirilmesi/devre dışı bırakılması;
- AUTOHOLD işlevinin etkinleştirilmesi/devre dışı bırakılması;
- yakıt deposu kapağının açılması;
- ...

27. Şunlar için kontroller:

- kontrol elemanları için aydınlatma reostası;
- Şeritte Kalma Yardımı işlevini etkinleştirme/devre dışı bırakma (şeritten çıkış uyarısı, acil şerit dışına çıkma önemi, şerit ortalama);
- bagaj bölmesi açma kumandası;
- ...

SÜRÜŞ POZİSYONU

Sürücü konumu, sağdan direksiyonlu

2

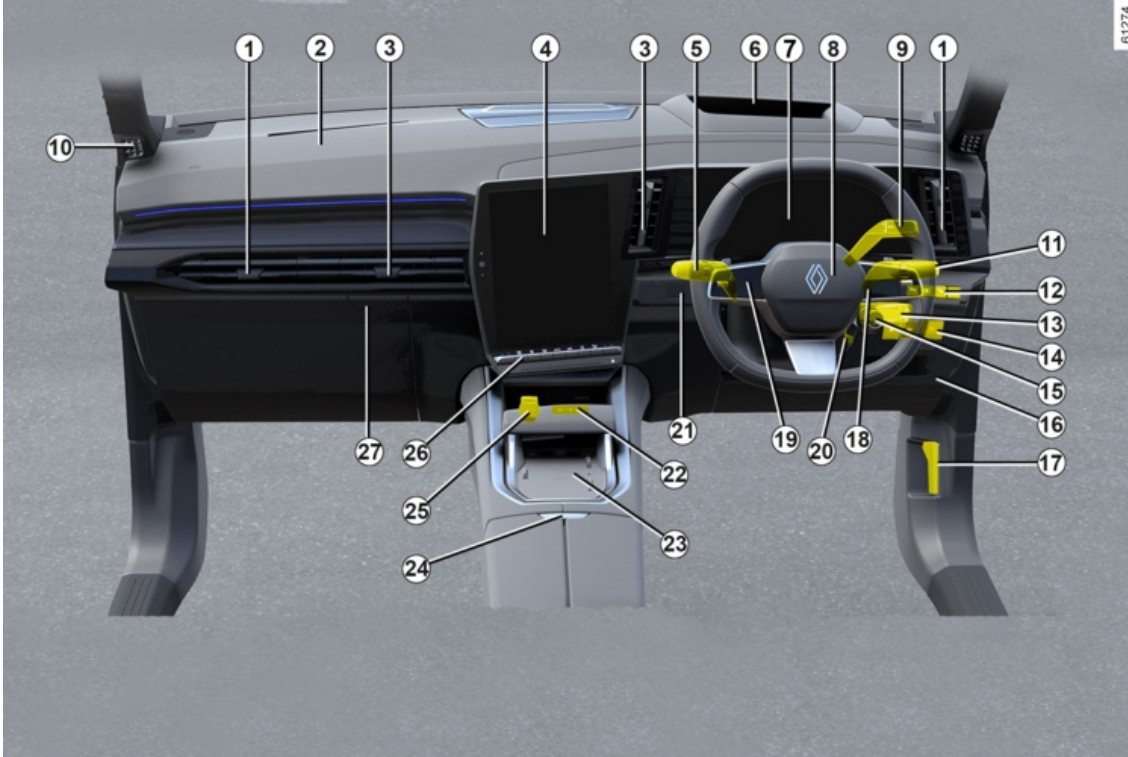

SÜRÜŞ POZİSYONU

Aşağıda tanımlanan ekipmanların varlığı ARAÇ TİPİNE VE ÜLKEYE BAĞLI OLARAK DEĞİŞİKLİKLER GÖSTERİBİLİR.

1. Yan havalandırma çıkışları.
2. Yolcu tarafının airbag yeri.
3. Orta havalandırma çıkışları
4. Multimedya ekranı.
5. Kumanda kolu:
 - sinyal lambaları ikaz ışığı;
 - dış lambalar;
 - arka sis lambası.
6. yüksek ekran.
7. Gösterge tablosu.
8. Sürücü airbag ve korna konumu.
9. Vites kolu (otomatik vites kutusu).
10. Buğu giderme çıkışı.
11. Ön ve arka cam silecek/yıkayıcı kumanda kolu.
12. Şunlar için kontroller:
 - kontrol elemanları için aydınlatma reostası;
 - Şeritte Kalma Yardımı işlevini etkinleştirme/devre dışı bırakma (şeritten çıkış uyarısı, acil şerit dışına çıkma önlemi, şerit ortalama);
 - bagaj bölmesi açma kumandası;
 - ...

13. Radyo uzaktan kumandası.

14. Şunlar için kontroller:
- otomatik park freninin etkinleştirilmesi/devre dışı bırakılması;
 - AUTOHOLD işlevinin etkinleştirilmesi/devre dışı bırakılması.
 - yakıt deposu kapağının açılması;
 - ...

15. Kumanda MULTI-SENSE.

16. Sabit eşya gözü.

17. Motor kaputu kilidini açma kumandası.

18. Şunlar için kontroller:
- yol bilgisayarı bilgi gösterme kumandası;
 - radyo, navigasyon sistemi uzaktan kumandaları.

19. Ana düğme ve hız regülatörü/li-mitörü kumandaları ve Stop and Go uyarlamalı hız regülatörü.

20. Direksiyon yüksekliği ve derinliği ayar kumandası.

21. Motoru çalıştırma/durdurma düğmesi.

22. USB-C soketleri.

23. Şarj bölgesi/telefon gözü

24. Orta kolçak/eşya gözü.

25. Aksesuar prizi.

26. Şunlar için kontroller:

- ısıtmalı ön koltuklar;
- ısıtma veya klima;
- dörtlü flaşörler;
- merkezi kapı kilitleme;
- ...

27. Torpido gözü ve sigorta bölgesi.

YOL BILGISAYARI

Genel bilgiler

2 Yol bilgisayarı ve ikaz sistemi A



Araca göre, aşağıdaki fonksiyonları ifade eder:

- yolculuk ayarları;
- bilgi mesajları;
- çalışma arızası mesajları ( ikaz ışığıyla ilgili);
- uyarı mesajları (**STOP** ikaz ışığıyla birlikte).

Bu işlevler arasında gezinmek için anahtara **1** art arda yukarı/aşağı basın.

Gösterge tablosundan kaybolur A.

a) yolculuk ayarları:

- son sıfırlama işleminden itibaren tüketim ve mevcut yakıt tüketimi;
- son sıfırlama işleminden itibaren katedilen mesafe;

b) bakım aralığı;

c) yol güncesi, bilgi mesajlarının ve çalışma arızalarının gösterilmesi.

Günlük kilometre sayacını ve güzergah parametrelerini sıfırlama (sıfırlama düğmesi)



Seyir parametrelerinden biri seçili iken ekran sıfırlanana kadar anahtarı **1** uzun süreli basılı tutunuz.

Yolculuk parametrelerinin otomatik olarak sıfırlanması

Parametrelerden birinin hafızası dolduğunda otomatik olarak sıfırlanır.

Bir sıfırlama işleminden sonra gösterge değerlerinin yorumlanması

Ortalama yakıt tüketimi, depodaki yakıtla kat edilebilecek tahmini mesafe, ortalama hız değerleri, göstergeleri sıfırlama işleminden sonra katedilen mesafe artışına bağlı olarak, gittikçe daha sabit ve belirgin hale gelir.

Göstergeleri sıfırlama işleminden sonra kat edilen yolun ilk kilometrelerinde, kalan yakıtla gidilecek mesafenin seyir halinde arttığını gözlemleyebilirsiniz. Bunun nedeni, son sıfırlama işleminden itibaren ortalama yakıt tüketimini dikkate almasıdır. Bununla birlikte, ortalama yakıt tüketimi şu durumlarda azalabilir:

- araç hızlanmayı durdurduğunda;
- motor ideal çalışma sıcaklığına ulaştığında (motor soğukken sıfırlama tuşuna basıldıysa);
- Şehir içi trafikten otoyola çıktığınızda.

YOL BILGISAYARI







Yol bilgisayarındaki bazı bilgiler seyir sistemi göstergesi üzerinde görünür.

Yolculuk ayarları kilometre sayacı, yol bilgisayarı ve seyir sistemi üzerinde aynı anda sıfırlanır.

YOL BİLGİSAYARI

Seyir ayarları

2 Aşağıda tanımlanan bilgilerin gösterilmesi ARACIN EKİPMANINA VE ÜLKEYE BAĞLI OLARAK DEĞİŞİKLİKLER GÖSTEREBİLİR.

| Seçim örnekleri | Seçilen gösterimin yorumlanması |
|---|--|
| Hafızaya alınmış mesaj yok | a) Yolculuk günlüğü. Aşağıdakiler art arda görünür: - bilgi mesajları (yolcu airbag OFF vs.); - çalışma arızası mesajları (enjeksiyon sistemini kontrol ediniz, vb.). |
|  7.4 L/100 | b) Mevcut yakıt tüketimi. Bu değer, yaklaşık 30 km/sa. hıza ulaşıldıktan sonra görüntülenir. |
|  5.8 L/100 | c) Son sıfırlamadan itibaren hibrit veya elektrikli modda kat edilen mesafe boyunca ortalama yakıt tüketimi . Değer, son sıfırlama işleminden itibaren en az 400 metre katedildikten sonra gösterilir. |
|  12,8 KW/h/100 | d) Son sıfırlamadan itibaren tamamen elektrikli modunda (EV) kat edilen mesafe boyunca ortalama elektrik tüketimi . Değer, son sıfırlama işleminden itibaren en az 400 metre katedildikten sonra gösterilir. |
|  112,4 km | e) Yol kilometre sayacı: son sıfırlamadan itibaren gidilen mesafe. |

YOL BILGISAYARI

2

| | |
|--|---|
| Seçim örnekleri | Seçilen gösterimin yorumlanması |
| Bakıma kadar gidilebilecek mesafe mesajı gösteren yol bilgisayarı | |
| 30.000 km/12 ay sonra öngörülen bakım | |
| Bakım için kalan süre 300 km veya 24 günden az | d) Bakıma ve yağ değişimine kadar gidilebilecek mesafe. Bakıma kadar gidilebilecek mesafe Kontak açık ve motor çalışmazken "Bakıma kadar gidilebilecek mesafe" bilgilerine erişiniz. Bakıma kadar gidilebilecek mesafe veya süre en yakın limit değere geldiğinde aşağıdaki durumlar ortaya çıkar: <ul style="list-style-type: none">- bakıma kadar gidilebilecek mesafe veya süre 1.500 km'den veya bir aydan az ise: "Bakım içi kalan süre" mesajı en yakın değer ile birlikte gösterilir (mesafe veya süre);- bakıma kadar gidilebilecek mesafe 0 km veya bakım tarihi gelmişse: "Mut- |
| Bakım yapılmalı | laka bakım yaptırınız" mesajı,  ikaz ışığıyla birlikte görüntülenir. Aracın en kısa sürede bakıma ihtiyacı vardır. |
| Sıfırlama: bir sonraki servisten önce mesafeyi sıfırlamak için, ekranda kalıcı olarak servis öncesi mesafe görüntülenene kadar OK düğmesini yaklaşık 10 saniye basılı tutunuz. | |
| Not: yağ değiştirilmeden bakım yapılmışsa sadece bakıma kadar gidilecek mesafeyi sıfırlayınız. Yağ değiştirildiyse, bakıma kadar gidilebilecek mesafeyi de yağ değişimine kadar kalan mesafeyi de sıfırlayın. | |
| 30.000 km/24 ayda yağ değişimi | g) Bakıma kalan Kontak açık ve motor çalışmazken bir sonraki yağ değişimine kadar gidilebilecek mesafeyi görüntülemek için "Bakıma kadar gidilebilecek mesafe" bilgilerine erişiniz. |
| Araca göre, yağ değişimine kadar katedilebilecek mesafe sürüş biçimine bağlıdır (sık sık düşük hızla sürüş, kısa mesafeler, uzun süre rölantide çalıştırma, römork çekme...). Bir sonraki yağ değişimine kadar katedilebilecek mesafe, bazı durumlarda katedilen gerçek mesafeden daha hızlı şekilde azalabilir. | |
| Sıfırlama: bakıma kadar gidilebilecek mesafeyi sıfırlamak için ekranda yağ değişimine kadar gidilebilecek mesafe kalıcı olarak görüntülenene kadar OK düğmesine yaklaşık 10 saniye basılı tutunuz. | |

YOL BILGISAYARI

Seçim örnekleri

Bakıma kadar gidilebilecek mesafe mesajı gösteren yol bilgisayarı

Seçilen gösterimin yorumlanması

Not: yağ değiştirilmeden bakım yapılmışsa sadece bakıma kadar gidilecek mesafeyi sıfırlayınız. Yağ değiştirildiyse, bakıma kadar gidilebilecek mesafeyi de yağ değişimine kadar kalan mesafeyi de sıfırlayın.

YOL BILGISAYARI

Bilgi mesajları

Bunlar gerek aracın alıřtırılması ařamasında yardımcı olur, gerekse bir srř biimi seimi veya durumu hakkında bilgi verir.

Bilgi mesajları ile ilgili rnekler ařađıda verilmiřtir.

| Mesaj rneđi | Seilen gsterimin yorumlanması |
|---|---|
| Direksiyon simidini evirin + BAŐLATIN | Direksiyon kolununun kilidini amak iin aracın marŐ butonuna basıldıđında direksiyonu hafife eviriniz. |
| İřlev testi kontrolde" | Kontak aıkken, ara otomatik kontroln gerekleřtirirken grntlenir. |

YOL BILGISAYARI

Çalışma arızaları mesajları

2

Bunlar, mümkün olan en kısa sürede bir yetkili servise çok dikkatli bir şekilde sürmeye devam ederek gitmeniz gerektiğini size bildirmek için  ikaz ışığı ile birlikte belirir. Bu uyarının dikkate alınmaması, aracın hasar görmesine yol açabilir.

Gösterim seçme tuşuna basıldığında veya birkaç saniye sonra kendiliğinden kaybolur ve yol güncesine kaydedilir.



ikaz ışığı yanık kalır. Çalışma arızası mesajları ile ilgili örnekler aşağıda verilmiştir.

| Mesaj örneği | Seçilen gösterimin yorumlanması |
|-------------------------------------|---|
| "Aracı kontrol ediniz" | Pedal kaptörlerinden birinin, akü kumanda sisteminin veya yağ seviyesi kaptörünün arızasını gösterir. |
| "Hava yastığını kontrol ediniz" | Emniyet kemerlerini tamamlayıcı sistemlerin arızasını gösterir. Kaza olması durumunda, devreye girmeme riski taşır. |
| "Çarpışma Sonrası Kontrol Ediniz" | Çoklu çarpışma frenlemesinde bir sorun olduğunu gösterir. |
| "Egzoz emisyonunu kontrol ediniz" | <ul style="list-style-type: none">– Aracın partikül filtresi sisteminde arıza olduğunu gösterir.–  ikaz ışığı ile birlikte görüntülendiğinde, emisyon azaltma sisteminde bir arıza olduğunu gösterir. |
| "Elektrik Sistemini kontrol ediniz" | Akü sistemindeki arızayı gösterir. |

YOL BILGISAYARI

Uyarı mesajları

Bu uyarı, **STOP** ikaz ışığı ile birlikte belirir ve güvenliğinizi için trafik kurallarına uygun olarak derhal durulmasını zorunlu kılar. Motoru durdurunuz ve yeniden çalıştırmayınız. Marka Yetkili Servisi'ne danışınız.

Aşağıda uyarı mesajlarıyla ilgili örnekler verilmektedir. **Not:** Mesajlar, göstergede tek başına ya da art arda (görüntülenecek birçok mesaj varsa) belirir, mesajlarla birlikte bir ikaz ışığı ve/veya bir bip sesi de olabilir.

| Mesaj örneği | Seçilen gösterimin yorumlanması |
|---------------------------|---|
| "Motor arızası riski" | Enjeksiyon, araç motorunun aşırı ısınma arızasını veya motor seviyesinde ciddi bir sorunu gösterir. |
| "Fren sistemi arızası" | Frenin sisteminde bir arıza olduğunu gösterir. |
| "Lastik patlaması" | En az bir tekerleğin patlamış veya inmiş olduğunu belirtir. |
| "Direksiyon arızası" | Direksiyonda bir sorun olduğunu gösterir. |
| "Elektrik arızası" | Aracın akü şarj devresinde (alternatör vb.) veya elektrik sisteminde bir arıza olduğunu belirtir. |
| "Elektrik motoru arızası" | Aracın güç kaybettiğini gösterir. |

YOL BILGISAYARI

Ekranlar ve göstergeler

2

Gösterge tablosu



Sürücü kapısının açılmasıyla aydınlanır. Bazı ikaz ışıkları bir mesaj eşliğinde yanar.

Araca göre, seçiminize göre farklı bir içerik ve renklerle gösterge tablonuzu **A** kişileştirebilirsiniz.

Görünümlerin seçilmesi

Araca bağlı olarak, gösterge tablosunda çeşitli görünümler mevcut olabilir.

Bir görünüm seçmek için, istediğiniz görünüme ulaşana kadar gösterge

tablosundaki **A** farklı görünümler arasında gezinmek için kumandaya **1** gerektiği kadar basınız.

Mevcut tüm görünümler, gösterge tablosunda aşağıdaki temel bilgileri görüntüler:

- hız göstergesi;
- etkinleştirilmiş sürüş yardımları hakkındaki bilgiler;
- bilgi alanı.

"Sürüş yardımları" görünümü, gösterge tablosundaki temel bilgileri etkin sürüş yardımlarının bilgileriyle birlikte tam ekran olarak görüntüler.

Klasik görünüm gösterge tablosunda ve araca bağlı olarak güç ölçerde temel bilgileri görüntüler.

"Seyir sistemi" görünümü, multimedia sisteminden kopyalanan temel bilgileri ve yol haritasını tüm gösterge tablosunda görüntüler.

Gerçekçi görünüm B
(araca bağlı olarak)

67292



B görünümü, aracınız ve çevresi (şeritler, aynı yönde hareket eden çevredeki araçlar vb.) ile birlikte gösterge tablosunda temel bilgileri görüntüler.

Not: Sistem sadece otomobil, kamyon ve motosiklet kategorilerindeki araçları tanır.

"Minimal" görünüm, gösterge tablosunda yalnızca temel bilgileri görüntüler.

YOL BILGISAYARI

Bilgi ekranı

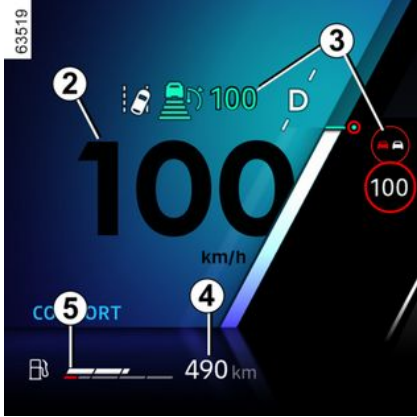

Hız göstergesi 2

Sürüş yardımcıları hakkında bilgi 3

Hibrit modunda depodaki kalan yakıtla gidilebilecek mesafe 4

Yakıt seviyesi göstergesi 5

Seviye minimumsa, entegre ikaz ışığı bir sesli sinyalle birlikte turuncu renkte görünür. Hemen depoyu doldurunuz.

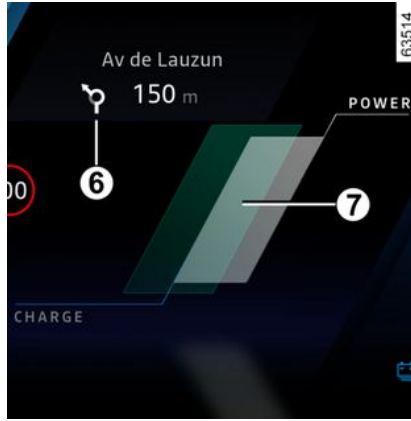

Devam etmekte olan seyir bilgisi 6
Güç ölçer 7

Güç ölçer, size aracınızın gerçek zamanlı enerji tüketimi bilgisini sağlar → 187.

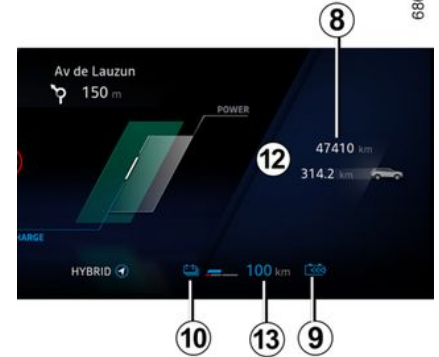
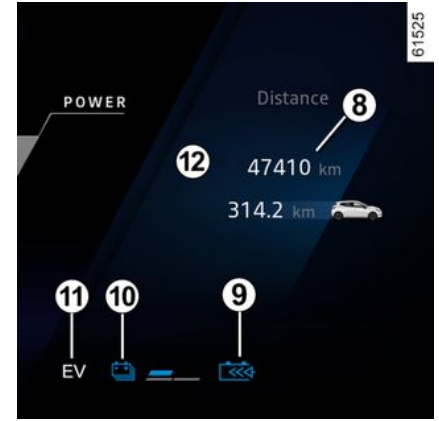

Toplam kilometre sayacı 8

Rejeneratif frenleme seviyesi ikaz ışığı 9 → 24 → 29

YOL BILGISAYARI

Çekiş aküsü şarj seviyesi 10

Elektrikli çalışma modu ikaz ışığı 11

Yalnızca çekiş aküsü aracın hareketine güç verdiğinde görüntülenir.

Bilgi alanı 12

Tamamen elektrikli moda aracın tahmini menzili 13



Araca bağlı olarak, gösterge tablosu üzerindeki çeşitli widget'lara göz atmak ve bu widget'ları seçmek için **14** kumandayı kullanın:

- yol bilgisayarı bilgileri (kilometre sayacı, uyarı mesajları vb.);
- multimedya bilgileri (pusula, dinlenen ses kaynağı vb.);
- ...

Yüksek ekran 18



Ekranla gösterge panelinden ve multimedya ekranından alınan ayrıntılı sürüş ve seyir sistemi bilgileri görüntülenir. Bilgi ön cama yansıtılır.

Araçta varsa motor çalıştırıldığında etkinleştirilir ve motor durdurulduğunda devre dışı bırakılır.

Yüksek ekran ayarlarına erişmek için multimedya talimatlarına başvurunuz.

Ekran bilgileri yüksekliğini ayarlama

Sürüş konumuna bağlı olarak ekrandaki bilgileri yükseltebilir veya alçaltabilirsiniz. Ayrıca yansıtılan görüntüyü hafifçe döndürebilirsiniz.

Ekran parlaklığını ayarlama

Parlaklık, aracın dışındaki ışık seviyesine göre otomatik olarak değişir. Işıklar açıldıktan sonra parlaklık manuel olarak ayarlanabilir.



Güvenlik nedeniyle bu ayarları araç duruyorken yapınız.



Koruyucu filmi temizlemek için çözücü, deterjan veya aşındırıcı bez kullanmayınız.

Yalnızca mikrofiberle silin.



Bilgilerin görünürlüğü aşağıdakilerden etkilenebilir:

- koltuk konumu;
- torpido açıklığında bir nesnenin varlığı;
- polarize gözlük camlarının kullanımı;
- aşırı hava koşulları (yağmur, kar, çok güçlü güneş ışığı vs.).

YOL BILGISAYARI



Gösterge tablosu ile yüksek ekran/multimedya ekranındaki bilgilerin farklı olması halinde lütfen gösterge tablosundaki bilgilere başvurunuz.

Mil olarak ayarlanmış gösterge tablosu



(km/sa geçmek mümkün)

Araç hareketsiz ve motor çalışır durumda multimedya ekranından **19** "Araç" Dünyasını seçiniz, "Ayarlar" menüsüne, "Sistem" ögesine ve ardından "Birimler"e basınız.

Km/sa. veya mil/sa arasında seçim yapınız.

Hız göstergesi ve gösterge tablosunda görüntülenen bazı mesafe bilgileri dönüştürülür.

Bir önceki moda geri dönmek için aynı işlemi tekrarlayınız.

Not: Akü bağlantısının kesilmesinden sonra yol bilgisayarı otomatik olarak orijinal ölçü birimine geri döner.

Daha fazla bilgi için, multimedya sistemi kullanım kılavuzuna bakınız.



Bazı sürüş yardımlarının kullanılması açısından, aracınızda varsayılan olarak belirlenenden farklı hız birimlerinin bulunduğu bir ülkede sürüş yaparken, doğru bilgilerin elde edilmesi için gösterge panelindeki ölçü birimini değiştirmek gerekebilir.



Güvenlik nedeniyle bu ayarları araç duruyorken yapınız.

Araç ayarlarını kişiselleştirme menüsü



Bu fonksiyon, aracın ekipmanına göre bazı araç fonksiyonlarının devreye alınmasını/devre dışı bırakılmasını ve ayarlanmasını sağlar.

Ayar menüsüne erişim

Araç hareketsiz halde ve motor çalışırken, çeşitli ayarlara erişim sağlamak için multimedya ekranından **1**, "Araç" dünyasını seçiniz, ardından "Dışarı" sekmesine veya "Kokpit" sekmesine basınız.

YOL BILGISAYARI

Ayarların seçilmesi

Bir sekme seçip ardından değiştirecek fonksiyonu seçiniz (gösterim aracın ekipmanına ve ülkeye göre değişir):

a) "Erişim":

- "Araç sürüş sırasında kapıların otomatik kilitlenmesi";
- "Eller serbest modda kilitleme/kilit açma";
- "Erişim ve telefonla başlatma";
- ...

b) "Ana ekran":

- "Dış aydınlatma animasyonu";
- "Kapı açıldığında karşılama sesi";
- "Kapı dikiz aynalarının otomatik olarak dışa açılması";
- "Otomatik tavan lambası";
- ...

c) "Aydınlatma":

- "Uyarlamalı aydınlatma";
- "Sürüş tarafı seçimi";
- ...

d) "Cam silecekleri":

- "Geri viteste arka cam silme";
- "Otomatik ön cam silme";
- ...

Fonksiyona göre, seçiniz:

- Etkinleştirmek veya devre dışı bırakmak için "ON" veya "OFF";
- veya

- aydınlatmaların açık kalacağı süre için ayar (ör. "Park sonrası yol aydınlatma" fonksiyonu).

Daha fazla bilgi için, multimedya sistemi kullanım talimatlarına bakınız.



Güvenlik nedeniyle bu ayarları araç duruyorken yapınız.

"Favoriler" işlevi



Araca bağlı olarak, direksiyon simidi kumandasına **2** basarak daha önce tanımladığınız kayıtlı kullanıcı ayarlarına göre aşağıdaki işlevleri etkinleştirebilirsiniz:

- ısıtmalı koltuklar;
- ısıtmalı direksiyon simidi;
- ayar seçimi (erişim, ana ekran, aydınlatma, silecek vb.);
- "Eller serbest park" işlevi;
- ECO modu;
- 360° kamera;
- HDC;
- ...

Bu işlevin programlanması hakkında daha fazla bilgi için lütfen için multimedya talimatlarına bakın.



Güvenlik nedeniyle bu ayarları araç duruyorken yapınız.

Sürüş pozisyonu

(araca bağlı olarak)

YOL BILGISAYARI



Multimedya sisteminden **3**, **4**, ve **5** (→ **75**) düğmelerine basarak sürüş

konumunu hafızaya alabilir ve geri çağırabilirsiniz:

- kullanıcı profilini değiştirerek;
- sürücü koltuğu için "Geri Çağır" düğmesine basarak;
- yolcu koltuğu için **6** düğmelerine basarak.

İleri sürüş konumu aşağıdaki ayarları içerir:

- koltuk minderi;
- koltuk sırtlığı;
- dış dikiz aynaları.

Sürüş konumunun hafızaya alınması

Araç sabit ve motor çalışır haldeyken, multimedya ekranından 1 "Araç" dünyasını ve ardından "Koltuklar" menüsünü seçiniz.

- Sürücü ve/veya yolcu → **75** koltuğunu ayarlayınız;
- dış dikiz aynalarını ayarlayınız → **147**.

Ardından kaydetmek için "Kaydet" tuşuna basınız.

Hafızaya alınmış sürüş konumuna erişim hakkında bilgiler için multimedya talimatlarına bakınız.

Sürüş konumunun geri çağırılması

Kayıtlı sürüş konumuna erişmek için multimedya ekranında "Kayıtlı konum" öğesini seçiniz.

Sürüş konumunun hafızaya alınmasına ilişkin daha fazla bilgi için multimedya talimatlarına bakın.

Not: Koltuk ayar düğmesine basıldığında sürüş konumu geri çağırma işlemi kesintiye uğrar.

Motor çalıştırma/durdurma düğmesi basılı tutularak araç çalıştırıldığında, sürüş konumu en son kaydedilen profile göre ayarlanır.



Bir konumu geri çağırırken (ezberleme, profil değiştirme), hareketli parçaların yakınında (özellikle arka koltuklarda) kimse olmadığını emin olunuz.

Güvenlik nedeniyle bu ayarları araç duruyorken yapın.

YOL BILGISAYARI

Saat ve dış hava sıcaklığı

Saat



Saat ve dış hava sıcaklığı 1 multimedya ekranında görüntülenir.

Daha fazla bilgi için, multimedya sistemi kullanım talimatlarına bakınız.

Dış sıcaklık göstergesi

Özellik:

Dış hava sıcaklığı -3 °C ile +3 °C arasında ise °C karakterleri yanıp söner (buz oluşumu tehlikesini gösterir).



Elektrik beslemesinin kesilmesi (akünün sökülmesi, besleme kablosunun kopması...) durumunda, saatin tekrar ayarlanması gerekir. Bu işlemi hareket halindeyken yapmamanızı öneririz.



Dış sıcaklık göstergesi

Buzlanmanın oluşumu iklim koşullarına maruz kalma derecesine, yerel neme ve hava sıcaklığına bağlı olduğundan sadece dış sıcaklık değeri buzlanmanın saptanması için yeterli değildir.

İKAZ IŞIKLARI

Aşağıda tanımlanan bilgilerin gösterilmesi ARACIN EKİPMANINA VE ÜLKEYE BAĞLI OLARAK DEĞİŞİKLİKLER GÖSTEREBİLİR.



Gösterge tablosu A: Sürücü kapısı açıldığında yanar.

Parlaklığı ayarlamak için multimedya kullanım kılavuzuna bakınız.

Bazı durumlarda gösterge tablosunda ikaz ışığının yanmasına bir mesaj eşlik eder.



ikaz ışığının yan-
dığını görmeniz **dikkatli**
bir şekilde en kısa süre içinde
Marka Yetkili Servisi'ne gitme-
nizi gerektirir. Bu uyarının dikka-
te alınmaması, aracın hasar
görmesine yol açabilir.



STOP ikaz ışığı ya-
narsa güvenliğiniz için
trafik koşulları izin verir
vermez aracı durdurmanız ge-
reklidir. Motoru durdurun ve ye-
niden çalıştırmayın. Marka Yet-
kili Servisi'ne danışınız.



Görsel veya sesli bir
uyarının olmaması,
gösterge tablosunun
arızalı olduğunu gösterir.
Derhal durmak gerekir (trafik
durumu dikkate alınmalıdır).
Aracınızın doğru şekilde durdu-
ğundan emin olunuz ve bir yetki-
li Servise başvurunuz.



Yan sinyal lambası



Uzun farlar ikaz ışığı



Kısa far sinyal lambası



Arka sis lambası ikaz ışığı



Otomatik uzun far ikaz ışığı

→ 149



Sol sinyal lambası ikaz ışığı



Sağ sinyal lambaları ikaz ışığı



Kötü hava koşulları ikaz ışığı

→ 149



Farlarda arıza olduğunu belir-
ten ikaz ışığı Adaptive vision



Elektronik park freni çekili
ikaz ışığı → 177



"AUTOHOLD" sistemi ikaz ışığı
→ 180



Otomatik silme işlevi ikaz ışığı



Sinyal lambası:airbag
Kontak açıldığında veya motor çalış-

İKAZ IŞIKLARI

tırıldığında ışık yanar ve birkaç saniye sonra söner.

Kontağın açılmasıyla yanmazsa veya motor çalışırken yanarsa bu durum, sistemdeki bir arızayı bildirir. Vakit geçirmeden Marka Yetkili Servisi'ne başvurunuz;

STOP Zorunlu duruş ikaz ışığı

Kontak açıldığında veya motor çalıştırıldığında yanar ve motor çalışır çalışmaz söner. Diğer ikaz ışıkları ve/veya mesajlarla birlikte yanar ve aynı anda bir bip sesi duyulur. Güvenliğiniz için trafik kurallarına uygun olarak derhal durmanızı zorunlu kılar. Motoru durdurun ve yeniden çalıştırmayın. Marka Yetkili Servisi'ne danışınız.

(P) Fren devresinde arıza ikaz ışığı

Kontak açıldığında veya motor çalıştırıldığında ışık yanar ve birkaç saniye sonra söner.

Fren yapıldığında **STOP** ikaz ışığıyla birlikte yanar ve aynı zamanda bir bip sesi duyulursa, bu, fren hidroliği seviyesinin düştüğünü ya da fren sisteminde bir arıza olduğunu gösterir.

Aracınızı güvenli bir yerde durdurun ve bir Marka Yetkili Servisi'ni arayın.



Akümülatör şarj ikaz ışığı

Kontak açıldığında veya motor çalıştırıldığında ışık yanar ve birkaç saniye sonra söner.

Seyir halindeyken **STOP** ikaz ışığıyla birlikte yanar ve aynı zamanda bir sinyal sesi duyulursa, bu elektrik devresinde aşırı şarj ya da düşük şarj olduğunu gösterir.

Aracınızı güvenli bir yerde durdurun ve bir Marka Yetkili Servisi'ni arayın.



Yağ basıncı ikaz ışığı

Kontak açıldığında veya motor çalıştırıldığında ışık yanar ve birkaç saniye sonra söner.

Seyir halindeyken **STOP** ikaz ışığıyla birlikte yanar ve aynı zamanda sinyal sesi duyulursa, mutlaka aracı durdurunuz ve kontağı kapatınız. Yağ seviyesini kontrol ediniz. Seviye normale ikaz ışığı başka bir şeyle ilgilidir. Marka Yetkili Servisi'ne danışınız.



Değişken takviyeli direksiyon ikaz ışığı

Kontak açıldığında veya motor çalıştırıldığında ışık yanar ve birkaç saniye sonra söner.

Sürüş esnasında **STOP** ikaz ışığı-

la birlikte yanarsa bu, sistemde bir arıza olduğunu gösterir. Marka Yetkili Servisi'ne danışınız.



İkaz ışığı

Kontak açıldığında veya motor çalıştırıldığında yanar ve motor çalışır çalışmaz söner. Diğer ikaz ışıkları ve/veya mesajlarla birlikte gösterge tablosunda yanar. **Dikkatli bir şekilde sürmeye** devam ederek en kısa süre içinde Marka Yetkili Servisi'ne gitmeniz gerektiği anlamına gelir. Bu uyarının dikkate alınmaması, aracın hasar görmesine yol açabilir.



ESP (ESC) ve antipatinaj sistemi ikaz ışığı

Kontak açıldığında veya motor çalıştırıldığında ışık yanar ve birkaç saniye sonra söner.

➔ **194** ikaz ışığı birkaç nedenden dolayı belirebilir.



ESP (ESC) ve antipatinaj sisteminin kullanılamaz olduğunu gösteren ikaz ışığı



Kapı açık ikaz ışığı.



ABS fren sistemi ikaz ışığı

Kontak açıldığında veya motor çalıştırıldığında ışık yanar ve birkaç saniye sonra söner.

İKAZ IŞIKLARI

Araç seyir halindeyken yanması, ABS sisteminde bir arıza olduğuna işaret eder.

ABS olmadığında, fren sistemi normal olacaktır. En kısa sürede Marka Yetkili Servisi'ne başvurunuz.



Partikül filtresi sistemi ikaz ışığı → 175



Lastik havası düşük ikaz ışığı
Kontak açıldığında veya motor çalıştırıldığında bu ışık yanar, ardından birkaç saniye sonra kaybolur → 190.



Hava kirliliğini önleyici sistem kontrolü ikaz ışığı

Bu donanıma sahip araçlarda bu ışık, motor çalıştırıldığında ve araca bağlı olarak, motor beklemeye alınma aşamasındayken kontak kapatıldığında yanar sonra söner.

- Sürekli yanmaya devam ederse en kısa sürede bir Yetkili Servise başvurunuz;
- Yanıp sönerse, motor devrini yanıp sönmeye kesilene dek düşürünüz. Vakit geçirmeden bir Marka Yetkili Servisi'ne başvurunuz → 184.



Yakıt minimum seviyesi ikazı
Kontakın açılmasıyla veya motorun çalıştırılmasıyla turuncu yanar ardından birkaç saniye sonra söner.

Işık sürüş esnasında turuncuya dönerse ve bir bip sesi duyulursa hemen yakıt doldurunuz. Yaklaşık 50 km'lik yakıt kaldı.



Soğutma sıvısı sıcaklığı ikaz ışığı

Bu ışık, kontağı açtığınızda veya motoru çalıştırdığınızda yanar. Kırmızı yanması halinde durunuz ve motoru bir veya iki dakika rölantide çalıştırınız. Sıcaklık düşmezse, motoru durdurunuz. Soğutma sıvısını kontrol etmeden önce motoru soğumaya bırakınız.

Marka Yetkili Servisi'ne danışınız.



Hız limitörü ikaz ışığı → 242



Stop and Go uyarlamalı hız regülatörü ikaz ışığı → 246



Ayak fren pedalına ikaz ışığı
Fren pedalına basılması gerektiğinde yanar → 169.



Otomatik park freni arıza ışığı → 291



Hız aşımı ikaz ışığı → 134



Şerit ortalama sistemi ikaz ışığı → 262



Şerit dışına çıkma önleme sistemi ikaz ışığı → 203



"Aktif acil durum freni" işlevinin ikaz ışığı → 226



"Aktif acil durum freni" işlevinin arızalı veya kullanılamaz olduğuna gösteren ikaz ışığı → 226



Eller direksiyon simidinde deşil algılaması ikaz ışığı → 203



Yokuş İniş Kontrol (HDC) ikaz ışığı → 194



Elektroteknik sistemi ikaz ışığı

Elektrik grubunun sıcaklığı çok yüksek olduğunda belirir. Kontaklı kapatmadan aracı durdurunuz. Sıcaklığın düşmesi ve ikaz ışığının sönmeye gerekir. Durum bu değilse, Marka Yetkili Servisi'ne başvurunuz.

Işığın yanması ile aracın performansı düşebilir.



12 voltluk ikincil akü şarj ikaz ışığı

İKAZ IŞIKLARI

İkaz ışığı **STOP** ve bir bip sesi eşliğinde yanarsa, elektrik devresinin fazla ya da yetersiz şarj olduğunu gösterir → 348.



Yaya kornası arızası ikaz ışığı



Çekiş aküsü arıza uyarı ışığı



uyarı ışığıyla birlikte görünürse, bu çekiş aküsünün çalışmasıyla ilgili bir arıza olduğunu gösterir. En kısa sürede Marka Yetkili Servisi'ne başvurunuz.



Çekiş aküsü seviye ikaz ışığı

Çekiş aküsünün şarj seviyesi rezerv seviyesine düştüğünde sarı renkte görünür → 29 → 24.



EV Elektrikli çalışma modu uyarı

ışığı

Yalnızca elektrik motoru ve çekiş aküsü aracın hareketine güç verdiğinde görüntülenir → 29 → 24.



Şarj kablosu bağlantısı ikaz

ışığı

Şarj kablosu araca takılı olduğunda yanar.



Elektrik motoru arıza uyarı lambası

Yandıığında, elektroteknik sistemde elektrik motoruna bağlı bir arıza olduğunu belirtir. En kısa sürede Marka Yetkili Servisi'ne başvurunuz.



Güvenliğiniz için,



ikaz ışığı trafik kurallarına uygun olarak derhal durulmasını zorunlu kılar. Motoru durdurun ve yeniden çalıştırmayın. Marka Yetkili Servisi'ne danışınız.



Yolcu Airbag ON → 120



Airbag yolcu OFF → 119



Emniyet kemeri ikaz ışığı → 80

Ekran B üzerinde

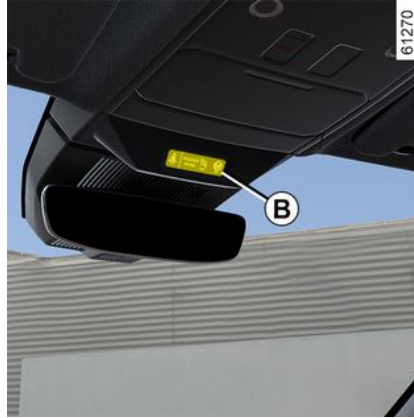

DİREKSİYON

DİREKSİYON SİMİDİ

Direksiyon yükseklik ve derinlik ayarı



Mandalı **1** indiriniz ve direksiyon simidini istediğiniz konuma ayarlayınız.

Ardından, direksiyon simidini sabitlemek için kolu sonuna kadar ve sert noktasının ötesine geçecek şekilde kaldırınız.

Direksiyon simidinin düzgün şekilde kilitletiğinden emin olunuz.



Güvenlik nedeniyle, bu ayarları araç duruyorken yapınız.

Isıtmalı direksiyon simidi

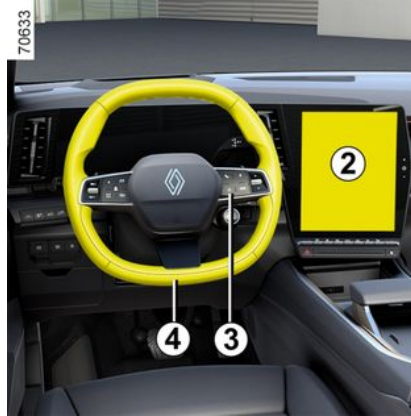

(araca bağlı olarak)

Bu işlev, direksiyon simidini **4** ısıtır.

Çalışma prensibi

Sıcaklığa erişildiğinde işlev, ısıtılmış alanlardaki sıcaklığı yaklaşık 30 dakika boyunca ayarlar ve otomatik olarak durur.

İşlevin etkinleştirilmesi/devre dışı bırakılması

Kontakt açıkken multimedya ekranı **2** üzerindeki **5** düğmeye basınız.

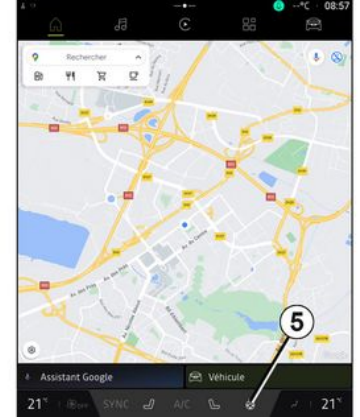

Fonksiyonun devre dışı bırakılması - Otomatik olarak:

Yaklaşık 30 dakikalık ayarlama aşamasından sonra işlev otomatik olarak durur.

- Manuel:

Ayarlama aşaması sırasında işlevi devre dışı bırakmak için multimedya ekranı **2** üzerindeki **5** düğmesine basınız.

Not: İşleve ayrıca direksiyon simidi **4** üzerindeki "Favoriler" **3** düğmesi kullanılarak da erişilebilir.

DIREKSİYON

Takviyeli direksiyon

Asla şarjı az olan bir akü ile yolculuk yapmayınız.

Değişken takviyeli direksiyon

Değişken takviyeli direksiyonda araç hızına göre takviye derecesini ayarlayan elektronik kumanda sistemi bulunur.

Direksiyon park etme manevrası sırasında daha yumuşaktır (daha fazla konfor için) ve hız arttıkça direksiyon sertleşir (yüksek hızda daha iyi bir güvenlik sağlamak için).

özel durum

Araca bağlı olarak, akü arızası durumunda (bağlantısı kesilmiş, akü boşalmış vb.), takviyeli direksiyonun sıfırlanması gerekir. Bunun için:

- araç hareketsiz ve düz zeminde;
- araçta yalnızca sürücü varken motoru çalıştırınız: gösterge tablosunda



ikaz ışığı ve/veya araca bağlı olarak "Direksiyonu tamamen sağa ve sola çevirin" mesajı görüntülenir;

- direksiyon simidini tamamen sola, sonra sağa çeviriniz. Motorun bir sonraki çalıştırılmasında, gösterge ve/veya araca bağlı olarak mesaj kapanır.

Not: Takviyeli direksiyon, "MULTI-SENSE" menüsünde seçilen sürüş moduna bağlıdır ➔ 307.



Araç duruyorken, direksiyonu tam sağ veya tam sol konumunda sonuna kadar çevrilmiş durumda bırakmayınız.



Motor çalışmıyorken veya sistem arızası durumunda, direksiyonu çevirmek hala mümkündür. Sağlanması gereken güç artacaktır.

ARKA GÖRÜNTÜ

Dikiz aynaları

Dış dikiz aynaları



Ayarlar

Anahtarı **2** kullanarak kapı dikiz aynasını seçtiğinizde, anahtarın dahili ikaz ışığı belirir. Ardından, aynayı istenilen konuma getirmek için **1** anahtarı kullanınız.

Isıtmalı dikiz aynaları

Ayna buz giderme arka cam buz giderme ile birlikte çalışır → **313**.



Güvenlik nedeniyle bu ayarları araç duruyorken yapınız.

Geri viteste eğilebilir dikiz aynaları

Bu işleve sahip araçlarda, geri giderken kapı aynaları için belirli bir ayar girebilir ve konumu kaydedebilirsiniz.

Araç dururken ve geri vites takılıyken, düğmeyi **2** kullanarak kapı aynasını seçiniz (düğme gösterge ışığı yanar), ardından düğmeyi **1** kullanarak istediğiniz konuma ayarlayınız.

Geri vitesten ileri vitese geçmek mümkündür:

- Hız 10 km/s altında iken **N** veya **D** konumuna geçerken yaklaşık dokuz saniye;
- hız 10 km/sa. üzerine çıktığında ileri vites devreye girer;



Dikiz aynasından görülen nesnelere gerçekte görüldüklerinden daha yakındır. Güvenliğiniz açısından, herhangi bir manevradan önce mesafeyi doğru hesaplamak için bunu dikkate alınız.

- motor duruyorken.

Sürücü konumu: saklama

İleri sürüş için kapı aynası konumunu sürücü koltuğu → **138** için kaydedilen sürüş konumuna göre kaydedebilirsiniz.

Elektrikli katlanır aynalar

Araç kilidi açıkken kapı dikiz aynaları otomatik olarak açılır. Araç kilitlendiğinde kapı dikiz aynaları otomatik olarak katlanır.

Dış dikiz aynalarının otomatik katlanma ve açılma özelliğini devre dışı bırakabilir/etkinleştirebilirsiniz → **137**.

Anahtara **3** basarak aynaların katlanmasını sağlayabilirsiniz. Bu durumda kapı dikiz aynaları, otomatik katlanmadan bağımsız olarak, anahtara **3** tekrar basılana kadar katlanmış halde kalacaktır.

ARKA GÖRÜNTÜ

özel durum

Dikiz aynası elle kullanıldığında veya arkaya katlandığında bir kullanım konumuna sıfırlanması mümkündür.

Bunu yapmak için anahtara **3** basınız. Kapı dikiz aynasından mekanik bir tıklama sesi duyulabilir.

Eğer tıklama sesi duyulamıyorsa kapı dikiz aynasından tıklama sesi duyulana kadar anahtara **3** bir daha basınız.

İç dikiz aynası

Mandallı 4 dikiz aynası



Gece yolculuğu sırasında arkadan gelen aracın farlarından gözlerinizin

kamaşmaması için dikiz aynasının arkasındaki mandalı **4** yatırınız.



Güvenlik nedeniyle bu ayarları araç duruyorken yapınız.

Mandalsız 4 dikiz aynası



(araca bağlı olarak)

Dikiz aynası **5**, farları aracınızın üzerinde parlayan bir araç tarafından takip edildiğinizde veya parlak dış ışık durumunda otomatik olarak kararır.



Dikiz aynasından görülen nesnelere gerçekte göründüklerinden daha yakındır. Güvenliğiniz açısından, herhangi bir manevradan önce mesafeyi doğru hesaplamak için bunu dikkate alınız.

AYDINLATMA VE SINYALLER

Dış aydınlatma ve sinyaller

Gündüz farları



61290

Halkayı **3**, AUTO sembolü işaretin **2** karşısına gelene kadar döndürünüz.

Motorun çalıştırılmasıyla (kumanda kolu **1** üzerinde herhangi bir işlem yapmadan) gündüz farları otomatik olarak yanar ve motor durdurulduğunda söner.

yan sinyaller



70635

Halkayı **3** sembol, işaretin **2** karşısında kalacak şekilde döndürünüz. Bu ikaz ışığı gösterge tablosunda yanar.

Not: Araca bağlı olarak park lambaları, yalnızca el freni çekili olduğunda veya araca bağlı olarak vites kolu **P** konumundayken manuel olarak etkinleştirilebilir.

Aksi takdirde yan lambaları etkinleştirirseniz mümkün olmadığını bildirmek için gösterge tablosunda "Park lambaları kullanılamıyor" mesajı görüntülenir.

Kısa farlar



Manüel çalışma

Halkayı **3** sembol, işaretin **2** karşısında kalacak şekilde döndürünüz. Bu ikaz ışığı gösterge tablosunda yanar.



Gece yola çıkmadan önce: Elektrik donanımının düzgün çalıştığını kontrol ediniz ve farlarınızı ayarlayınız (normal yük şartlarında yola çıkmıyorsanız). Genel önlem olarak, far ve lambaların camlarının temiz (kirlilik, çamur, kar, eşya taşıma,...) olmasını sağlayınız.

Otomatik çalışma

Halkayı **3** AUTO sembolü, **2** işaretinin karşısına gelene kadar döndürünüz: Motor çalışır durumdayken kısa farlar, dış ışık seviyesine göre kumanda kolu **1** üzerinde herhangi bir işlem gereklemeden otomatik olarak açılır veya kapanır.

2

AYDINLATMA VE SINYALLER

Araca göre kısa farlar, ön cam silecekleri birkaç tur çalıştıktan sonra otomatik olarak belirir.

Uyarılmalı ön aydınlatma sistemi

(araca bağlı olarak)

Bu işlev, hıza ve hava koşullarına göre kısa farların genişliğini ve aralığını otomatik olarak ayarlar.

Halkayı 3 "AUTO" sembolü işaretin 2 karşısına gelene kadar döndürünüz: motor çalışır durumdayken.

Bu işlev devre dışı bırakılabilir; multi-media talimatlarına bakınız.

Çalışma arızaları

Gösterge tablosunda "Otomatik aydınlatmayı kontrol ediniz" mesajı görünürse sistem devre dışı bırakılır. Yetkili Servis'e başvurunuz.

Uzun farlar



61292

 Motor çalışırken ve kısa farlar yanıyorken kumanda kolunu 1 itiniz (hareket A).

Bu ikaz ışığı gösterge tablosunda yanar.

Kısa far konumuna geçmek için kumanda kolu 1 ögesini tekrar itiniz.

Otomatik uzun farlar

 Araca göre, bu sistem uzun farları otomatik olarak yakar ve söndürür.

Takip edilen araçları ve karşıdan gelen araçları algılamak için iç dikiz ay-

nasının arkasında yer alan bir kamerayı kullanır.

Not: Geceleri, sokak aydınlatması olan kentsel alanlarda, otomatik uzun farlar otomatik olarak söner.

Uzun farlar şu durumlarda otomatik olarak yanar:

- dış mekan ışık seviyesi düşük olduğunda;
- başka araç veya aydınlatma algılanmadı;
- aracın hızı yaklaşık 40 km/sa.'in üzerinde olduğunda.

Yukarıdaki koşullardan biri söz konusu değilse, sistem kısa farlara geçer.

Not: ön camın engellenmediğinden emin olunuz (kir, çamur, kar, buğu vs. nedeniyle).

AYDINLATMA VE SINYALLER

Devreye alma/ devre dışı bırakma

61290



Otomatik uzun farları etkinleştirmek için

Halkayı **3**, "AUTO" simgesi işaretin **2** karşısına gelene kadar çeviriniz, ardından düğmeye **6** basınız.

Kısa farlar açıksa, gösterge tablosundaki ilgili ikaz ışığı  yanar.

Otomatik uzun farları devre dışı bırakmak için:

Düğmeye **6** basınız:  uyarı ışığı gösterge tablosundan kaybolur.

Not: Kumanda kolunu **1** ittiğinizde otomatik uzun far işlevi devre dışı bı-

rakılır, ikaz ışığı  gösterge tablosundan kaybolur ve araç, uzun farları etkinleştirir.

Çalışma arızaları

Gösterge tablosunda "Otomatik aydınlatmayı kontrol ediniz" mesajı görünürse sistem devre dışı bırakılır.

Yetkili Servis'e başvurunuz.

 Sistem, **da içeren bazı koşullarda sıkıntı yaşayabilir:**

- aşırı hava durumu koşulları (yağmur, kar, sis...) varsa;
- ön cam veya kameranın önü kapalıysa;
- önde giden veya karşıdan gelen aracın ışıkları çok az görünüyorsa veya gizlenmişse;
- ön farların ayarı düzgün yapılmamışsa;
- yansıtıcı sistemler;
- ...



Geceleri, kameranın altında ön camın önündeki bölümde taşınabilir bir seyir yardımcı sisteminin kullanılması "otomatik uzun farlar" sisteminin çalışmasını bozabilir (ön cam üzerinde yansıma riski).



"Otomatik uzun farlar" sistemi, aracın ışıkları söz konusu olduğunda hiçbir şekilde sürücünün dikkati ve sorumluluğunun, ayrıca aydınlık, görünürlük ve trafik koşullarına uyum sağlamanın yerini tutmaz.

AYDINLATMA VE SINYALLER

Uyarlamalı uzun farlar



Araca bağı olarak, uyarlamalı uzun farlar birçok bağımsız dikey segmana bölünmüştür. Bu işlev, öndeki araçları ve karşıdan gelen araçları da algılamak için iç dikiz aynasının arkasında yer alan bir kamera 7 kullanır.

Not: ön camın engellenmediğinden emin olunuz (kir, çamur, kar, buğu vs. nedeniyle).

Bir araç algılandığında, bu bölgeyi aydınlatan segmanlar, göz kamaşmasını engellemek için otomatik olarak kapanır.

Belirli koşullar altında, aydınlatmayı optimize etmek için uyarlamalı uzun farların parlaklığı değiştirilir:

- yansıtıcı işaretlere yaklaşırken, göz kamaşmasını sınırlandırmak için aydınlatma gücü yerel olarak azaltılır;
- bir otoyoldayken, ters yönden gelen araç kullanıcılarının rahatsızlığını en aza indirmek için farlar kısılır.

Çalıştırılması



Multimedya ekranından 8 "Araç" dünyasına erişiniz ve önce "Araç" menüsüne, ardından "Dış" ve "Aydınlatma" ya basınız.

"Uyarlamalı Işıklar" öğesini etkinleştiriniz veya devre dışı bırakınız.

Daha fazla bilgi için, multimedya sistemi kullanım talimatlarına bakınız.

Uzun farlar şu durumlarda otomatik olarak yanar:

- dış mekan ışık seviyesi düşük olduğunda;
- aracın hızı eşik değerinin üstündedir.

Yukarıdaki koşullardan biri söz konusu değilse, sistem kısa farlara geçer.

Not: geceleri, sokak aydınlatması olan kentsel alanlarda, uyarlamalı uzun farlar otomatik olarak söner.



"Uyarlamalı uzun far" sistemi, aracın ışıkları söz konusu olduğunda hiçbir şekilde sürücünün ataklık ve sorumluluğunun, ayrıca aydınlık, görünürlük ve trafik koşullarına uyum sağlamanın yerini tutmaz.

AYDINLATMA VE SINYALLER

Etkinleştirme/devre dışı bırakma

61290



Uyarlamalı uzun farları etkinleştirmek için

Halkayı **3**, "AUTO" simgesi işaretin **2** karşısına gelene kadar çeviriniz, ardından düğmeye **6** basınız.

Kısa farlar açılırsa, gösterge tablosundaki ilgili ikaz ışığı  yanar.

Uyarlamalı uzun farları devre dışı bırakmak için:

Düğmeye **6** basınız:  uyarı ışığı gösterge tablosundan kaybolur.



Sistemin çalışması bazı koşullarda kesintiye uğrayabilir, özellikle:

- aşırı hava durumu koşulları (yağmur, kar, sis...) varsa;
- ön cam veya kameranın önü kapalıysa;
- önde giden veya karşıdan gelen aracın ışıkları çok az görünüyorsa veya gizlenmişse;
- ön farların ayarı düzgün yapılmamışsa;
- yansıtıcı sistemler;
- ...

Özel nitelik

Uzun farların uyarlamalı yanması, seçilen sürüş moduna (My Sense/ECO/Comfort/Sport) göre ayarlanır. Etkinleştirme ve devre dışı bırakma için hız eşikleri farklıdır:

- My Sense, ECO veya Comfort modunda, uyarlamalı uzun farlar araç hızı yaklaşık 40 km/sa. olduğunda yanar ve hız yaklaşık 20 km/sa. altına indiğinde söner.

Uzun farların gücü, bu modlarda ve bu eşikler arasında, aracın hızına göre ayarlanır.

- Sport modunda, uyarlamalı uzun farlar araç hızı yaklaşık 40 km/sa. olduğunda yanar ve hız yaklaşık 30 km/sa. altına indiğinde söner.

Söndürme

61290



Sürücü kapısının açılması veya aracın kilitlenmesiyle veya motorun durdurulmasından bir dakika sonra farlar otomatik olarak söner.

Bu durumda, motor tekrar çalıştırıldığında ışıklar halkanın **3** konumuna göre yeniden yanar.

Far açık ikazı

Motor durdurulduktan sonra farların açık kalması halinde, farların açık

AYDINLATMA VE SİNYALLER

unutulduğunu bildiren sesli ikaz sürücü kapısı açıldığı anda devreye girer.

2

Çalışma arızaları

Araca bağlı olarak, "Aydınlatmayı

kontrol et" mesajı  ikaz ışığı-

ıyla ve/veya  ikaz ışığının gösterge tablosunda yanıp sönmesi bir aydınlatma arızası olduğunu gösterir.

Yetkili Servis'e başvurunuz.

"Hoş Geldiniz ve Hoşça Kalın" işlevi

(araca göre)

İşlev etkinleştirildikten sonra, gündüz farları ve arka park lambaları kartın algılanmasıyla veya araç kilitinin açılmasıyla otomatik olarak yanar.

Bunlar şu durumlarda otomatik olarak sönerler:

- açılmalarından yaklaşık 15 saniye sonra;
- motor çalıştırıldığında, aydınlatma kumanda kolunun konumuna göre;

veya

- araç kilitlendiğinde.

Fonksiyonun devreye alınması/ devre dışı bırakılması

Dış alımın devreye alınması veya devre dışı bırakılması için multimedya talimatlarına bakınız.

"Park sonrası yol aydınlatma"



Bu işlev, park lambalarını ve kısa farları geçici bir süre için yakmanıza olanak sağlar (ör. bir kapıyı açarken ışık sağlamak amacıyla).

Sürücü kapısı açıldıktan sonra motor kapalı ve 3 halkası "AUTO" konumundayken, kolu 1 kendinize doğru çekiniz: Park lambaları ve kısa farlar,

gösterge tablosundaki  ve

 ikaz ışıkları ile birlikte yaklaşık 30 saniye boyunca yanar.

Bu süreyi uzatmak için kolu dört kere çekebilirsiniz (toplam sınırlı zamanlama yaklaşık iki dakika).

"_ _ _" sırasında aydınlatma açık" mesajı, eylemi onaylamak için gösterge tablosunda aydınlatma süresiyle birlikte görünür. Ardından aracınızı kilitleyebilirsiniz.

"Park sonrası yol aydınlatma" işlevini devreden çıkarma

Aydınlatmayı otomatik olarak sönmeye önce kapatmak için halkayı 3 herhangi bir konuma döndürünüz ve ardından "AUTO" konumuna geri döndürünüz.

Not: "Hoş Geldiniz ve Hoşça Kalın" işlevi etkinleştirilirse, motor kapatıldıktan sonra, kolu çekmeden önce "Park sonrası yol aydınlatma" işlevini devre dışı bırakma prosedürü gerçekleştirilmelidir (aksi takdirde ışıklar Hoş Geldiniz ve Hoşça Kalın işlevi tarafından yanık olarak kalır).

AYDINLATMA VE SINYALLER

Arka sis lambası

61290



☰ Bu işlevi etkinleştirmek için "AUTO" sembolü, **2** işaretinin karşısına gelene kadar halkayı **3** döndürünüz; ardından **4** işaretini **7** sembolüyle aynı hizaya getirmek için döner düğmeye basınız.

☰ ışığı gösterge tablosunda belirir.

Ön sis farlarının yanması, dış aydınlatmada seçilen konuma bağlıdır ve yanması durumunda gösterge tablosunda bir ikaz ışığı yanar.

Diğer sürücüleri rahatsız etmemek için, gerekmediği sürece bu işlevi kullanmamaya özen gösteriniz.

Söndürme

İşlevi devre dışı bırakmak için, döner düğmeyi işaret **4**, sembolün **7** karşısında kalacak şekilde tekrar döndürünüz.

İkaz ışığı **☰** gösterge tablosundan kaybolur.

Dış aydınlatmanın söndürülmesi, ön sis farlarının sönmeye neden olur.

i Sisli, karlı havalarda veya tavanı aşan nesnel taşıdığı anda, farların otomatik olarak yanması düzenli değildir. Sis farları sürücü tarafından kontrol edilir: gösterge tablosundaki ikaz ışıkları, farların açık (ikaz ışığının açık) veya kapalı (ikaz ışığı kapalı) olduğunu size bildirir.

Farların ayarlanması



Araca bağlı olarak anahtar **A**, farların yüksekliğini yüke göre ayarlamak için kullanılabilir.

Kısa farlar yanarken gösterge tablosunda gereken konumu seçmek için anahtara **A** gerektiği kadar basınız veya anahtarı kaldırınız.

Not: Işıklar açıksa motor her çalıştığında seçilen konum yaklaşık 15 saniye boyunca gösterge tablosunda görüntülenir.

AYDINLATMA VE SINYALLER

2

| | Anahtarın A yke gre ayarlanması iin rnek konumlar |
|--|--|
| Tek bařına veya nde bir yolcuyla birlikte src | 0 |
| Btn koltuklar dolu | 1 |
| Yolculu src ve baęaj (ya da yk) izin verilen azami yk aęırlıęına ulařıyor | 3 |
| Yolcusuz src ve baęaj (ya da yk) izin verilen azami yk aęırlıęına ulařıyor | 4 |

Ařaęıdaki tabloda bazı rnekler verilmektedir. Her durumda, yolun grnebilmesi ve dięer srclerin gzlerinin kamařmaması iin **A** kumandasını aracın ykne gre ayarlayınız.



Soldan direksiyonlu bir arala yolun sol tarafından gidiliyorsa (ya da tam tersi), farlarınızı kaldıęınız sre boyunca ayarlamalısınız.

SESLİ VE İŞIKLI İKAZLAR

Korna



Kornayı çalıştırmak için direksiyon simidinin orta kısmına **A** basınız.

İşıklı ikaz (selektör yapma)

Farları yakıp söndürmek için kolu **1** kendinize doğru çekip bırakınız.

Sinyal lambaları

Kumanda kolunu **1** direksiyonu döndürmek istediğiniz yönde hareket ettiriniz.

Dokunmalı mod

Kolu **1** hafifçe direnç noktasını geçmeyecek şekilde yukarıya veya aşağıya doğru çekip ardından bırakınız:

Kumanda kolu orijinal konumuna döner ve ilgili sinyal lambası üç kez yanıp söner.

Dörtlü flaşörler



 Düğmeye **2** basınız.

Bu düğme, dört sinyal lambasını ve yan sinyal lambalarını aynı anda etkinleştirir. Yalnızca durmanın yasak veya beklenmedik olduğu bir alanda durmanız gerektiğinde ya da özel koşullar altında sürmek zorunda kaldığınızda, diğer araçların sürücülerini uyarmak üzere acil durumlarda kullanılmalıdır.

CAM SILECEĞİ

Ön cam sileceği, cam yıkayıcısı

2

Yağmur kaptörlü cam silecekli araç

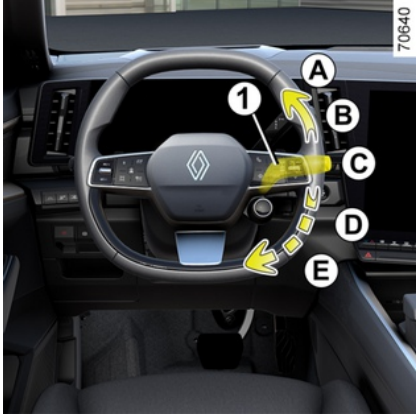

Yağmur sensörü ön camda, iç dikiz aynasının önünde yer alır.

A. cam sileceklerinin bir tur gidip gelmesi

Kısa bir dokunma, cam sileceklerinin bir tur gidip gelmesini sağlar.

B. kapalı

C. otomatik cam silme fonksiyonu

Bu konum seçilince, sistem ön cama su geldiğini algılar ve uygun silme hızıyla silme işlemini başlatır.

Döner düğmeye **2** bir kez basarak devreye alma eşiğini ve iki silme arasındaki süreyi değiştirebilirsiniz:

- **G**: minimum hassasiyet;
- **F**: maksimum hassasiyet.



Hassasiyet arttıkça, silecekler daha hızlı tepki verir ve silme frekansı artar.

Otomatik cam silme devreye alınırken veya hassasiyet artırılırken bir gidiş geliş gerçekleşir.



İkaz ışığı, fonksiyonun etkinleştirildiğini onaylamak için gösterge tablosunda yanar.

Not:

- Yağmur sensörünün sadece bir yardım fonksiyonu vardır. Görüş azaldığında, sürücü cam sileceğini manuel olarak etkinleştirmelidir. Sis olduğunda veya kar yağdığında, otomatik silme işlemi düzenli değildir ve sürücünün kontrolündedir;
- Negatif sıcaklık durumunda, otomatik cam silme araç çalıştırıldığında etkinleşmez. Araç bir hız eşiğini (yaklaşık 8 km/h) aştığında otomatik olarak etkinleştirilir;
- otomatik cam silmeyi kuru havalarda etkinleştirmeyin;
- otomatik cam silmeyi etkinleştirmeden önce ön camın buzunu tamamen çözün;
- araç otomatik yıkamadan geçerken otomatik cam silmeyi devre dışı bırakmak için kumanda kolunu **1 B** konumuna ayarlayınız.

Çalışma arızaları

Otomatik cam silmenin devre dışı

CAM SILECEĞİ

kalması durumunda, cam sileceği fasıllı olarak çalışır. Marka Yetkili Servisi'ne danışınız.

Yağmur kaptörünün çalışması şu koşullarda kesintiye uğrayabilir:

- hasarlı cam silecekleri - silecek fırçalarından biri tarafından sensörün algılama bölgesinde bırakılan bir miktar su veya iz, otomatik sileceğin yanıt süresini veya silme sıklığını artırabilir;
- Ön cam sensörü yakınlarında bir parçacık veya çatlak varsa veya ön cam toz, kirlilik, böcekler, buzlanma, temizlik maddeleri veya hidrofobik ürünler tarafından kirletilmişse. Ön cam sileceği daha az duyarlı olabilirler, hatta hiç tepki vermeye de bilir.

D. yavaş süreklî silme

E. hızlı süreklî silme

Özel nitelik

Sürüş sırasında, aracın her duruşu silme hızını yavaşlatır. Hızlı süreklî silme şeklinden yavaş süreklî silme şekline geçer. Araç hareket ettiği anda silme işlemi başlangıçta seçilmiş hıza döner.

Kumanda kolu **1** üzerindeki herhangi bir işlem otomatik işlevi devre dışı bırakır ve iptal eder.

Önlemler

- Buzlanma durumunda, cam sileceği ilk olarak çalıştırılmadan önce, sileceklerin yapışmadığından emin olun. Silecekler buz tarafından bloke edilmişken çalıştırılırsa, sileceklerin yanı sıra silecek motorunun da hasar görme riski oluşur.
- Kuru bir cam üzerinde cam sileceklerini çalıştırmayınız. Aksi takdirde fırçalar vaktinden evvel aşınabilir veya hasar görebilir.

Ön cam silme özel konumu (servis konumu)

Bu konum, silecekleri ön camdan ayırabilmek amacıyla kaldırma imkanı sunar.

Şunlar için yararlı olabilir:

- fırçaları temizlemek;
- kışın fırçaları ön camdan ayırmak;
- fırçaları değiştiriniz → **374**.

Kontak açıkken veya motor çalışırken, kumanda kolunu **1** art arda iki defa kaldırarak **A** konumuna gelmesini sağlayınız (bir tur). Fırçalar kaputtan hafif ayrı durur.

Fırçaları indirilmiş konuma geri döndürmek için kontak açıkken sileceklerin ön cama doğru katlandığından emin olduktan sonra, kumanda kolunu **1 A** konumuna getiriniz (bir tur).

Kontağı açmadan önce cam sileceklerini ön cama yerleştiriniz. Aksi tak-

dirde, kaput veya çalıştırıldıklarında cam silecekleri hasar görebilir.

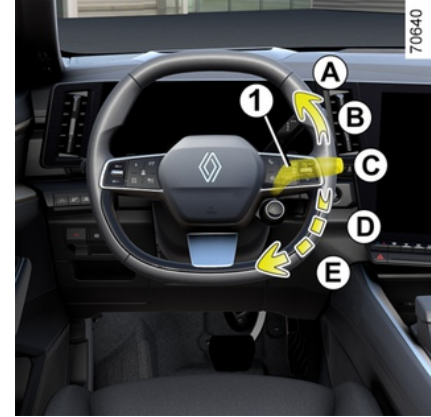

Ön cama yapılacak her türlü işlemden önce (aracın yıkanması, buz giderme veya ön camın temizlenmesi vb.), kumanda kolunu **1 B** (park) konumuna getiriniz.

Yaralanma ve/veya hasar görme riski.

CAM SILECEĞİ



Eğer camda engeller varsa (kirlilik, kar, buzlanma vs.), cam sileceklerini çalıştırmadan önce (silecek motorunun aşırı ısınma riski) camı (iç dikiz aynasının arkasında bulunan orta alan dahil) temizleyiniz. Bir engel bir silecek fırçasının hareketini engelliyorsa, silecek durabilir. Engeli kaldırın ve cam sileceğini silecek kumanda koluyla yeniden çalıştırın.

Ön cam yıkayıcısı

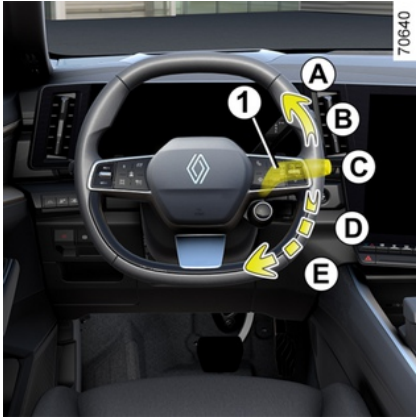

Kontak açıkken, kumanda kolunu **1** çekiniz, ardından bırakınız.

Uzun bir çekme işlemi, ön cam yıkayıcısının yanı sıra, sileceklerin iki tur çalışmasını ve birkaç saniye sonrasında üçüncü bir turu tetikler.

Not:

- **1** kolunda 30 saniyeden uzun süren bir ön yıkama işlemi ön cam yıkayıcı pompasının kesilmesine neden olabilir. **Bu, pompanın aşırı ısınmasını önler;**
- negatif sıcaklıklarda, cam silecek sıvısı ön cam üzerinde donabilir ve görüş azalabilir. Temizlemeden önce buğu giderme kumandası yardımıyla ön camı ısıtınız.



Motor bölmesindeki işlemler esnasında, cam sileceği kumanda kolunun **B** (durma) konumunda olduğundan emin olunuz.

Yaralanma tehlikesi



Cam sileceği fırçasının etkinliğini

Cam sileceği fırçalarının durumunu kontrol ediniz. Kullanım ömrü size bağlıdır:

- temiz kalmalıdır: fırçayı ve camı düzenli olarak sabunlu su ile temizleyiniz;
- cam kuruyken onu kullanmayınız;
- uzun süreden beri kullanılmıyorsa, onu camdan çıkarınız.

Her durumda, etkinlikleri azalır azalmaz değiştiriniz: yaklaşık senede bir kez → **374**.

Cam sileceklerinin kullanımı ile ilgili önlem

- Kar veya buzlanma gibi hava koşullarında, cam sileceklerini çalıştırmadan önce camı temizleyiniz (silecek motorunun aşırı ısınma riski);
- herhangi bir cisimin sileceğin hareketini engellememesine dikkat ediniz.

YAKIT DEPOSU



Deponun kullanılabilir kapasitesi: yaklaşık 55 litre.

Araç kilitli değilken, kapağı **1** açmak için **A** alanına basınız ve ardından serbest bırakınız. Kapak **1** aralanır.

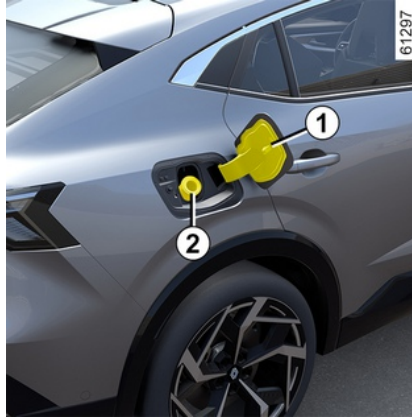

Supap **2** doldurma hortumunun içindedir.

Deponun doldurulması ile ilgili detaylar için "Yakıtla doldurma" kısmına bakınız.

Kapatmak için kapağı dayanağına kadar elle itiniz.



Supaba **2** **asla** parmaklarınızla basmayın. Doldurma bölgesini yüksek basınçlı temizleyici ile yıkamayınız.

E-Tech plug-in hybrid modellerin özelliği

Şarj edilebilir hibrit aracınız, benzin buharı dumanlarını sınırlamak ve kapak açıldığında salınmalarını önlemek için özel bir depoya donatılmıştır.



Araç sabit haldeyken, kilidi açıkken ve kontak kapalıyken, kapağı **1** açmak için düğmeye **B** basınız.

Deponun iç basıncı otomatik olarak dengelenir. "Yakıt dolum için depo hazırlıkta" mesajı gösterge tablosunda belirir.

Kapağı **1** açmak yaklaşık 10 saniye sürebilir.

2

YAKIT DEPOSU

Kapağın **1** açıldığını onaylamak için gösterge tablosunda "Yakıt dolum için depo hazır" mesajı görüntülenir.

Kapağı **4** gevşetiniz.

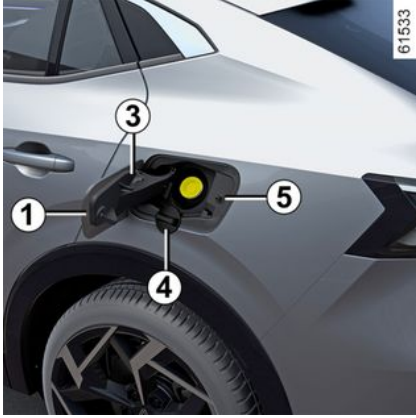

Dolum sırasında, tapayı **4** asmak için dış kapak **1** üzerindeki tapa askısını **3** kullanınız.

Tapayı kapatmak için kilit yuvasına girene kadar çeviriniz.

Kapağı kapatmak için sonuna kadar elle itiniz.

Not: Kapak **1** kilitlenemiyorsa aktüatörün **5** içeri itilmediğinden emin olunuz. Bu durumda, kilidini açmak için düğmeye **B** üç saniyeden fazla basınız. Aktüatör, yuvasından çıkacaktır. Kapatmak için kapağı dayanağına kadar elle itiniz.

162 - Otomobilinizle tanışınız

Yakıt buharı yönetim sistemi bir arıza ile karşılaşır, gösterge panelinde "Depo arıza Kitapçığına bakın" uyarı mesajı belirir ve kapak **1** kilitli kalır.

Yetkili Servis'e başvurunuz.

Yakıt kalitesi

Her ülkenin kendine özgü yürürlükteki yasalarda belirtilen normlara ve mutlaka yakıt deposu kapağında **1 bulunan etiket üzerinde belirtilen talimatlara uygun olan yüksek kalitede yakıt kullanınız → 388.**

i Dolum işleminden sonra kapağın kapandığından emin olunuz.

Her durumda, yakıt deposu kapağı açıkta veya yanlış şekilde kapatılmışsa gösterge tablosunda "Yakıt deposu kapak açık" mesajı belirir.



Aracınızın uyumlu olmaması durumunda etanol bazlı yakıt kullanmayınız.

Yakıtı reaktif **eklemeyiniz** – aksi halde motor zarar görebilir.

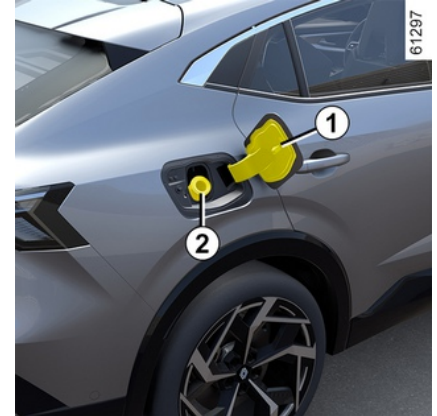

Mutlaka kurşunsuz benzin kullanınız. Oktan sayısı (RON), yakıt doldurma kapağı **1** üzerinde bulunan etikette gösterilen talimatlara uygun olmalıdır → 388.

Yakıt doldurma

E-Tech plug-in hybrid araçlarda, sıçramasını önlemek için, kapağı açtık-

YAKIT DEPOSU

tan sonra 30 dakika içinde deponuzu doldurunuz. Bu süreden sonra, tapayı **4** ve kapağı **7** kapatınız ve ardından depoyu açmak için prosedüre yeniden başlayınız.

Kontak kapalıyken, nozulu (araca bağlı olarak) yerleştiriniz, valfi **2** itiniz ve depoyu doldurmak için nozul tetiğini çekmeden önce **mümkün olduğunca uzağa** yerleştiriniz (sıçrama riskinden kaçınınız).

Dolum işlemi süresince aynı durumda tutmaya devam ediniz.

Dolum sonundaki ilk otomatik duruşu takiben, genleşme hacmini muhafaza etmek için pompa azami iki ke-re daha çalıştırılabilir.

Doldurulması sırasında depoya su kaçmamasına dikkat ediniz.

Doldurmadan sonra, sisteme yabancı madde veya su girmesini önlemek için kapağı **7** kapatınız.

Kapağın **7** ve çevresinin temiz kaldığından ve toz, çamur, kir vb. içermediğinden emin olunuz.



Aracı kilitledikten sonra kapak **7** hala açıksa kapatabilirsiniz ancak kilitlenmeyecektir.

Kapağı **7** kilitlemek için aracın kilidini açınız ve ardından tekrar kilitleyiniz

Özel durum

Araç yaklaşık üç ay boyunca durduğunda **yakıt deposuna hasar gelmesini önlemek için yakıt eklemeniz gerekir.**

Bunu yapmak için kontak kapalıyken yakıt doldurunuz veya en az yaklaşık olarak **10 litre** yakıt koyunuz, ardından pompayı çalıştırmak ve devredekı yakıtı yenilemek için motoru çalıştırınız.

Eğer depodaki yakıt seviyesinden dolayı en az 5 litre yakıt eklemek mümkün değilse, depoda yer açılına kadar aracı sürünüz.

Kurşunlu benzin kullanılması hava kirliliği önleme sistemine zarar verir ve garanti kapsamı dışında kalmasına neden olur.

Kurşunlu benzin doldurulmasını engellemek için, benzin deposunun ağzında **yalnızca kurşunsuz benzin dol-**

durmaya yarayan bir tabancanın (pompada) kullanılmasına imkan veren bir güvenlik sistemi bulunmaktadır.

E-Tech plug-in hybrid modeller için özel durum

Araç kullanımına bağlı olarak, içten yanmalı motor uzun bir süre çalışmazsa yakıt kalitesinin düşmesi olasılığı vardır; bu da motor elemanlarına ve yakıt besleme sistemine zarar verebilir.

Aracı sadece elektrikli modda kullanırken veya uzun süreli hareketsiz kalma durumunda, araç en az üç ayda bir defa minimum **10 litre** yakıtla doldurulmalıdır. Yakıt doldurmadan geçen altı aydan sonra ve depodaki yakıt miktarı en az **10 litre** doldurmanıza izin veriyorsa, gösterge tablosunda "Eski yakıt Min. 10 L doldur" mesajı görüntülenecektir.

Depodaki yakıt miktarı en az 10 litre doldurmanıza izin vermiyorsa "Eski yakıt En az 10 litre doldurunuz" mesajı görünmeyecek ve öncelik hibrit moda verilecektir. Lütfen yakıt seviyesini düşürmek için aracı yeterince uzun süre sürünüz. . Depodaki mevcut miktar en az 10 litrenin doldurulmasına izin verdiğinde "Eski yakıt Min. 10 L doldur" mesajı görüntülenir

YAKIT DEPOSU

ve ardından yeniden doldurma işle-
mi gerçekleştirilebilir.

Aracınızı şarj etmeyiniz, hibrit mod-
da sürüşe izin veriniz. Bu, dolum yap-
manızı sağlamak için yakıt tüketimi-
ni kolaylaştıracaktır.



Yakıt doldurmak için
motor kapalı olmalıdır:
Kontaklı → 166 kapat-
manız gerekir.

Kurşunlu benzin kullanılması hava
kirliliği önleme sistemine zarar verir
ve garanti kapsamı dışında kalması-
na neden olur.

Kurşunlu benzin doldurulmasını en-
gellemek için, benzin deposunun ağ-
zında **yalnızca kurşunsuz benzin dol-
durmaya yarayan** bir tabancanın
(pompada) kullanılmasına imkan ve-
ren bir güvenlik sistemi bulunmaktadır.



Avrupa'da satılan araçla-
rın motorlarıyla uyumlu ve
Avrupa standartlarına uy-
gun yakıt türleri için tabloya ba-
kınız → 388.



Sürekli yakıt kokusu

Sürekli bir yakıt kokusu
fark ederseniz:

- aracınızı trafik kurallarına
uyarak durdurunuz ve kontağı
kapatınız;
- dörtlü flaşörleri çalıştırınız,
araçtaki tüm yolcuları indiriniz
ve trafiğin olduğu yerden uzak-
laşınız;
- bir Marka Yetkili Servisi'ne
başvurunuz.



Yakıt besleme siste-
minde yapılacak her-
hangi bir değişiklik ve-
ya müdahale (beyin,
kablo bağlantıları, yakıt devresi,
enjektör, koruma kapağı...) gü-
venliğiniz açısından oluşturaca-
ğı tehlike nedeniyle kesinlikle
yasaktır (müdahale ve değişiklik
yapmaya sadece bu konuda
eğitim görmüş Marka Yetkili
Servisi personeli yetkilidir).

RODAJ

Aracınızı ilk **1,000 km'ye** kadar en yüksek viteste 130 km/sa. hızı geçmeyecek şekilde kullanınız.

Aracınız, tüm performanslarını ancak yaklaşık **3.000 km**'den sonra gösterecektir.

Not: Çalışma aşamasındaki yeni bir araç için: Soğutma sıvısı seviyesi, depo üzerindeki "MAXI" işaretinden yüksek olabilir ve ardından "MINI" ve "MAXI" işaretleri arasındaki bir değere düşebilir. Bu bir risk oluşturmaz.

Bakım periyodu: aracınızın bakım belgesine bakınız.

MOTORUN ÇALIŞTIRILMASI, DURDURULMASI

Kartlı araçta kontak anahtarı

Çalıştırma

3



61233



70614



Motor bölümünde herhangi bir işlem gerçekleştirilmeden önce kontağı kapatmanız gereklidir.

Özellikler

- Çalıştırma işlemi için gereken koşullardan biri karşılanmazsa, gösterge tablosunda "Fren pedalına + START düğmesine basınız" veya "Vites kutusunu P olarak ayarlayınız" mesajı belirir;
- bazı durumlarda, direksiyon kolunu kilidinin açılmasına yardımcı olmak için, başlatma düğmesine **2** ba-

sarak direksiyon simidini çevirmek gereklidir; "Direksiyon simidini çevir + BAŞLAT" mesajı sizi uyarır.



Araca bağlı olarak, kartın tüm işlevlerini sunan bir dijital anahtarınız bulunabilir.

Ancak, kart aracın içinde kalmışsa ve kapılar dijital bir anahtarla kilitlemiş ise kartın tüm işlevleri engellenir.

Daha fazla bilgi için lütfen "Dijital anahtar" bölümüne başvurunuz → 58.

Not:

- araç hareketsiz kalırsa ve sürücü tarafı emniyet kemeri takılı değilse, motor ünitesi yaklaşık 15 dakika sonra otomatik olarak kapanır. Gerekirse **2** düğmeye bir kez basarak motoru yeniden çalıştırabilirsiniz.

MOTORUN ÇALIŞTIRILMASI, DURDURULMASI



Multimedya sistemi üzerindeki bir sistem güncellemesi sırasında aracı çalıştırmak mümkün olmayacaktır.

Aracı çalıştırmadan önce güncellemenin tamamlanmasını bekleyiniz.

Sistem güncellemeleri hakkında daha fazla bilgi için, lütfen multimedya sistemi kullanım kılavuzuna bakınız.

Bagaj açıkken "Eller serbest" başlatma



Bu durumda, kaybolma riskini önlemek için, kart bagaj bölmesinde olmalıdır.

Aksesuar fonksiyonu

(kantağın açılması)

Aracınıza ulaştığınızda, bazı işlevseliklere sahipsiniz (radyo, seyir sistemi, cam silme...).

Diğer işlevleri kullanmak için, kart araç içindeyken, pedallara basmadan düğmeye **2** basınız.



Gösterge tablosunda "Kartı bölgeye yerleştiriniz + ÇALIŞTIRINIZ" mesajı belirir.

Fren pedalına basınız, ardından kartı **4** (düğme tarafı) yerleştirme alanına

3 yerleştiriniz. Aracı çalıştırmak için düğmeye **2** basınız. Mesaj söner.

Çalışma arızaları

Bazı durumlarda eller serbest kartı çalışmayabilir:

- kartın pili bittiğinde vb.;
- aynı frekansta çalışan cihaz yakınında (ekran, cep telefonu, video oyunları, telefon şarj cihazı vb.);
- araç çok güçlü bir elektromanyetik alan etkisi altındaki bir bölgede olduğunda.

Motorun durdurulma koşulları



Vites kolu **P** konumundayken araç duruyor olmalıdır. Gösterge tablosunda READY mesajı belirir.

MOTORUN ÇALIŞTIRILMASI, DURDURULMASI

Kart araç içindeyken **2** düğmeye basınız: Motor kapatılır. READY mesajı gösterge panelinden kaybolur.

Direksiyon kolunu, bir kapı açıldığında veya araç kilitlendiğinde kilitlenir.

Motoru durdurmaya çalışırken kart artık araç içinde değilse, gösterge tablosunda "Kart yok: START düğmesine basılı tutunuz" mesajı beliriyor: düğmeye **2** en az iki saniye boyunca basılı tutunuz. Kart artık araç içinde değilse, butonu basılı tutmadan önce alabileceğinizden emin olun. Kart olmadan, aracı yeniden çalıştıramazsınız.

Motor durduğunda, o anda kullanılan aksesuarlar (radyo, ...) yaklaşık 10 dakika çalışmaya devam eder.

Sürücü kapısı açıldığında, aksesuarların çalışması durur.

Araçların özel durumu E-Tech full hybrid

Araç hareketsizken ve elektrikli çalışma modundayken gösterge tablosunda "MOTOR AÇIK KONTAK KAPALI" mesajı görüntülenir ve aşağıdaki durumlarda bip sesi duyulur:

- sürücü emniyet kemeri takılı değilse;
- motor kaputu açıkken;
- sürücü kapısı açıkça.



Araç tamamen durmadan asla kontağı kapatmayınız. Motor durdurulduktan sonra fren

takviesi, takviyeli direksiyon vb. veairbagsile ön gerdiriciler gibi pasif güvenlik cihazları çalışmayacaktır.



Araçınızdan ayrılırken, özellikle kartınız yanınızdaysa, motorun tamamen durdurulmuş olduğunu kontrol ediniz.



Araçın park edilmesi veya durdurulması sırasında sürücünün sorumluluğu

Araçta bir çocuk, engelli bir kişi veya bir hayvan varken, kısa süreliğine de olsa asla aracınızdan çıkmayınız.

Bu tehlikeli olabilir; motoru çalıştırarak örneğin cam krikoları gibi ekipmanları çalıştırarak veya kapıları kilitleyerek kendi veya diğer kişiler için tehlikeli olabilir. Ayrıca sıcak ve/veya güneşli havalarda, araç içindeki sıcaklığın çok hızlı bir şekilde arttığını unutmayınız.

ÖLÜM VEYA AĞIR YARALANMA TEHLİKESİ.

VITES KUMANDASI

Otomatik vites kutusu

Elektronik vites kolu 1



R: geri vites

N: boşta

D: ileri vites

P: park etme, düğme 2

Takılı vites, gösterge tablosu ekranında belirir.

Dokunmalı seçici



61303



61304

3

P konumuna geçmek için

Vites kolunu 1 istenilen konuma geçirmek için (R, N veya D) bir veya iki çentik yukarı veya aşağı hareket ettiriniz, ardından kolu bıraktığınızda kol sabit konuma gelecektir.

Gösterge tablosunda geçerli konum yanar.

Bir konumdan diğerine geçmeyi engelleyen durumlar bulunması halinde, geçerli konum gösterge tablosunda yanıp söner.



61305

VITES KUMANDASI

Araç hareketsiz durumdayken, motor çalışır haldeyken veya kontak açıkken **P** konuma geçmek için **2** düğmesine basınız.

P konumundan çıkmak için

Araç hareketsiz durumdayken ve motor çalışırken fren pedalına basınız ve vites kolunu **1** istenen konuma göre yukarı veya aşağı hareket ettiriniz.

Fren pedalına tam basılmaması durumunda, gösterge tablosunda "Fren pedalına basınız" mesajı ve



ikaz ışığı görüntülenir.

Boş (N) vitese almak için

Araç hareketsiz durumdayken ve motor çalışırken **N** konumunu etkinleştirmek için vites kolunu **1** bir çentik yukarı veya aşağı hareket ettirmeden önce fren pedalına basmanız gerekir.



Aracınızdan çıkmadan önce gösterge tablosundaki **P** gösterge ışığının yandığını kontrol

ediniz.

Aracın hareket etme riski

İleri vitese geçmek için (D konumu)

Araç hareketsiz durumdayken, motor çalışırken ve ayağınız fren pedalındayken, **D** konumuna geçmek için vites kolunu **1** iki çentik aşağıya doğru hareket ettiriniz.

Vitesler doğru zamanda ve motor devrine uygun olarak kendi kendilerine geçiş yaparlar çünkü otomatik sistem araç yükünü, yol biçimini ve seçilen sürüş tarzını göz önünde bulundurur.

Not: Motor çalışırken ve araç **N** veya **R** konumunda 0 ve 8 km/sa. arasında seyir halindeyken, **D** konumuna geçmek için fren pedalına basılması gerekir.

Ekonomik sürüş

Sürüş halindeyken vites kolunu her zaman **D** konumunda bırakınız; gaz pedalına az basılan durumlarda vites otomatik olarak daha düşük bir motor devrine geçecektir.

Hızlanma ve geçme

Gaz pedalına tam ve sonuna kadar basınız (pedalin sert noktasını aşana kadar).

Ayrıca istendiği zaman sollama amacıyla, sol el pedalına dokunarak vites küçültmek mümkündür.

Geri vitese takmak için (R konumu)

Araç hareketsiz durumda ve motor çalışırken **R** konumuna geçmek için vites kolunu **1** iki çentik yukarı hareket ettiriniz.

Fren pedalına basılmazsa bir bip sesi duyulur, gösterge tablosundaki kılavuzda görüntülenen **R** konumu yaklaşık olarak beş saniye boyunca yanıp söner ve "Fren pedalına basınız" mesajı yaklaşık beş saniye boyunca görüntülenir.

Not: Motor çalışırken ve araç **N** veya **D** konumunda 0 ve 8 km/sa. arasında seyir halindeyken, **R** konumuna geçmek için fren pedalına basılması gerekir.

Özel durumlar

Bazı sürüş koşullarında (örneğin motorun korunmasına, dinamik sürüş kontrolünün çalıştırılmasına yol açan: ESCvb.) sistem vitesi otomatik olarak değiştirebilir.

Ayrıca, yanlış manevralardan kaçınmak için vites değişikliği, otomatik sistem tarafından reddedilebilir: Bu durumda vites göstergesi, sizi uyararak için birkaç saniye yanıp söner.

VITES KUMANDASI

Özel durum

- **Yol türü veya hava koşulları** (dik bir rampa, ani yokuş aşağı eğim, derin kar, kum veya çamur) otomatik modda kalmayı zorlaştırıyorsa. Vites değiştirme pedalları bulunan araçlarda, vites değiştirme pedallarını kullanarak manuel moda geçmeniz tavsiye edilir. Bu işlem, yokuş yukarı sürüşlerde otomatik vites kutusu tarafından istenilen art arda vites geçişlerini engellemek ve uzun inişlerde motor frenini sağlamak için gereklidir.
- **Çok soğuk havalarda** motorun durmasını önlemek için vites kolunu şu konumuna getirmeden önce birkaç saniye bekleyiniz: P veya N konumundan çıkarınız ve kolu şu konumlara alınız: D veya R.

Aracın park edilmesi

Aşağıdaki durumlarda **P** konumu otomatik olarak etkinleştirilir ve (araçta bulunuyorsa) otomatik park freni uygulanır:

- motorun durması halinde;
- sürücünün emniyet kemerinin açılması ve aracın durdurulması halinde;
- ve
- sürücü kapısının açılması ve aracın durdurulması halinde.

gösterge tablosunda **P** görüntüleniyorsa.

Motor durduğunda **P** konumuna **otomatik olarak geçildiği için** örneğin bazı oto yıkama servislerinde aracı **N** konumuna almak gerekir:

- Motor çalışırken **P** butonuna basınız, vites kolunu **1** bir çentik yukarıya veya aşağıya doğru hareket ettiriniz ve motoru kapatınız.
- Motor kapalı ve kontak açıkken vites kolunu **1** bir çentik yukarıya veya aşağıya hareket ettiriniz.

Motor tekrar çalıştırıldığında, **P** konumu daha önce açıklanan durumlara göre otomatik olarak devreye girer.



P konumuna sadece araç hareketsizken takılmalıdır.



Çıkışta, duruşa geçmek için, ayağınızı gazdan kaldırmayın.

Otomatik vites kutusunun aşırı ısınması riski.



Güvenlik sebepleri nedeniyle, araç tamamen durmadan asla kontağı kapatmayınız.

Bakım süresi

Aracınıza ilişkin bakım dokümanına bakınız veya otomatik vites kutusunda planlanan bir bakım gerekip gerekmediğini kontrol etmek için Yetkili Servis'e başvurunuz.

Servis ihtiyacı gerekli değilse, yağın doldurulması gerekmez.

Çalışma arızaları

- **sürüş sırasında**, "Vites kutusu kontrol ediniz" mesajının gösterge tablosunda belirmesi, sistemde bir arıza olduğunu gösterir. Bu arada vakit geçirmeden bir Yetkili Servis'e başvurunuz;
- **sürüş sırasında**, gösterge panelinde "Vites kutusu aşırı ısınması" veya "Vites kutusunu soğutun: geçici olarak durdurun" mesajı görünürse, mesaj kaybolana kadar vites kutusunun soğumasını sağlamak için mümkün olan en kısa sürede durun;
- **sürüş sırasında**, gösterge tablosunda "Vites kutusu arızası" mesajı görüntülenirse vites kutusunu koru-

VİTES KUMANDASI

mak için motor performansı kasıtlı olarak sınırlandırılır.

Bu arada vakit geçirmeden bir Yetkili Servis'e başvurunuz;

- **otomatik vites kutulu bir araçta arıza giderme → 366.**



Manevra sırasında aracın alt kısmına bir darbe gelmesi durumunda (ör. baba, yüksek kaldırım veya başka bir yol düzenleme elemanı ile temas), araca zarar verebilirsiniz (ör. akslardan birinin deforme olması). Her türlü kaza riskini ortadan kaldırmak için, aracınızı bir Marka Yetkili Servisi'ne kontrol ettiriniz.

Vites kutusunun çalışmasını etkileyen bir motor arızası veya elektrik arızası (akü arızası) durumunda, aracın tamamen durduğundan emin olunuz.

Gösterge tablosunda "Otomatik vites kutusu P arızası" mesajı belirirse **P** konumu devreye alınamaz. Aracı elektronik park freni ile emniyete aldığınızdan emin olun ve yetkili bir bayiye danışınız.

GERİ BESLEMELİ FREN SİSTEMİ

Ancak pedal daha basılı görülebilir ve daha sert bir his verebilir. Bu normaldir.

Bu etkiyi sınırlamak için **A** ve **B** rejeneratif frenleme seviyelerini kullanınız.

3

BENZİNLİ MODELLERİN ÖZELLİKLERİ

Aracınızın aşağıdakiler gibi çalışma koşulları:

- yakıt seviyesi minimum ikaz ışığı yanık durumda uzun süre yol alma;
- kurşunlu benzin kullanılması;
- onaylanmamış yağ veya yakıt kullanılması.

Veya aşağıdakiler gibi çalışma arızaları:

- sürüş sırasında ateşleme sisteminde bir arıza ve sarsıntı ile kendini belli eden ateşleme veya benzin enjeksiyonu arızası ya da buji kablosunun yerinden çıkması;
- güç kaybı.

katalizörün etkinliğini azaltıp aşırı ısınarak tahrip olmasına neden olabilir **ve bunun sonucunda da araçta aşırı sıcaklığa bağlı termik hasarların oluşmasına yol açabilir.**

Yukarıda belirtilen çalışma bozukluklarını gözlemlerseniz Marka Yetkili Servisi'ne acilen gerekli onarımları yaptırınız.

Bakım belgenizde öngörülmüş sürelerle göre aracınızı Marka Yetkili Servisi'ne düzenli olarak götürürseniz bu sorunların hiçbiriyile karşılaşmazsınız.

Çalıştırma sorunları

Katalizör veya marş motoruna zarar vermemek ve akünün erken aşınmasını önlemek için **arızanın kesin nedenini belirlemeden aracınızı (çalıştırma motorunu kullanarak veya iterek veya çekerek) çalıştırmaya uğraşmayınız.**

Aksi halde, motorunuzu çalıştırmaya kalkışmayınız ve Marka Yetkili Servisi'ne başvurunuz.



Sıcak egzoz sistemiyle temas edebilecek ot veya yaprak gibi kolay alev alan yanıcı madde veya malzemelerin bulunduğu yerlere aracınızı park etmeyiniz ve buralarda aracınızı çalıştırmayınız.

Partikül filtresi

Partikül filtresi, benzinli motorlarda egzoz gazlarının arıtılmasında kullanılır.

Araca bağlı olarak  filtrenin uygun hale geldiğini ve temizlenmesi gerektiğini belirtmek için göstergede ikaz ışığı görüntülenir.

Bunu yapmak için  ikaz ışığı görüldüğünde ve trafik koşulları ve hız sınırı izin verdiğinde, ikaz ışığı sönene kadar yaklaşık 50 km/sa. ve 110 km/sa. arasındaki hızlarda sürünüz.

Yaklaşık 5 ila 20 dakika sonra ikaz ışığının sönmesi gerekir.

Not: filtrenin temizlenmesi için gerekli sürüş koşulları tamamen karşılanmazsa ikaz ışığı 20 dakika sonra sönebilir.

İkaz ışığı sönmeyen aracın durdurulması, işlemi tekrar yapmanızı gerektirebilir.

Filtre çok doygunsa,  ikaz ışığı, araca ve ülkeye bağlı olarak

 göstergede "Enjeksiyonu kontrol et" mesajıyla birlikte ikaz ışığı yanar; Bu durumda da Marka Yetkili Servisi'ne başvurunuz.

Eğer **STOP** ikaz ışığı, araca ve ülkeye bağlı olarak

 "Motor arızası riski" mesajı eşliğinde görünür, aracı durdurun, motoru kapatın ve bir yetkili servise başvurunuz.

BENZİNLİ MODELLERİN ÖZELLİKLERİ



İkaz ışığı **STOP** güvenliğiniz için trafik kurallarına uygun olarak derhal durmanızı zorunlu kılar. Motoru durdurun ve yeniden çalıştırmayın. Marka Yetkili Servisi'ne danışınız.

3

PARK FRENI

Elektrikli park freni

Takviyeli çalışma

Otomatik park freninin çekilmesi



Araç hareketsizken, otomatik park freni aracın hareketsiz kalması için kullanılabilir.

– **motor çalıştırma/durdurma 1 düğmesine basarak;**

veya

– **sürücü emniyet kemeri çıkarıldığında;**

veya

– **sürücü kapısı açıldığında;**

veya

– **vites P konumundayken.**

Diğer tüm durumlarda (örneğin **motorun stop etmesi halinde**) otomatik park freni otomatik olarak uygulanmaz. Bu durumda manuel mod kullanılmalıdır. Bazı ülkelere özel modellerde takviyeli fren uygulama işlevi etkinleştirilmemiştir. "Manuel çalışma şekli" paragrafına bakınız.

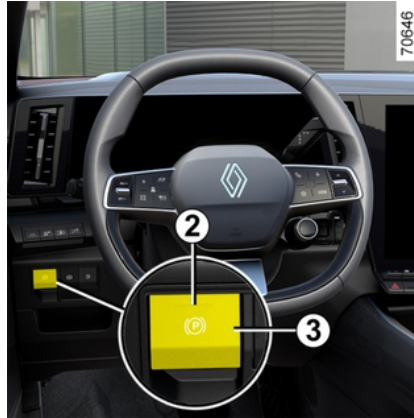

Otomatik park freninin uygulandığını doğrulamak için gösterge tablosun-

da **(P)** ikaz ışığı görüntülenir, ayrıca gösterge ışığı **2 3** düğmesinde yanar.

Motorun durdurulduktan sonra gösterge ışığı **2**, otomatik park freni çekildikten birkaç dakika sonra söner

ve **(P)** ikaz ışığı aracın kilitlemesi ile söner.

Not: Bazı durumlarda (otomatik park freni arızası, park freninin manüel olarak indirilmesi vb.) otomatik park freninin indirildiği konusunda sizi uyararak için bir bip sesi duyulur ve gösterge tablosunda "Park frenini indirin" mesajı görüntülenir.

– Motor açıkken sürücü kapısı açıldığında;

– motor kapalıyken (motorun stop etmesi durumunda): ön kapılardan biri açıldığında.

Bu durumda elektronik park frenini uygulamak için anahtarı **3** çekiniz ve serbest bırakınız.

PARK FRENI

3



Otomatik park freni, aracı hareketsiz hale getirmek için kullanılabilir. Araçtan çıkmadan önce, otomatik park freninin çekili olduğunu kontrol ediniz. Park freninin uygulandığı, kapılar kilitlenene kadar gösterge tablosunda **3** düğmesindeki **2** gösterge ışığının ve gösterge tablosundaki **(P)** ikaz ışığının yanmasıyla onaylanır. Araca bağlı olarak, size bunu hatırlatmak için ön camın üst kısmında bir çıkartma bulunur.

Park freninin takviyeli bırakılması

Park freni serbest bırakılır:

- araç hızlanmaya başladığında;
- veya
- P konumdan geçilirken.

Manüel çalışma

Elektronik park frenini manuel olarak uygulayabilirsiniz.

Otomatik park freninin manüel olarak çekilmesi

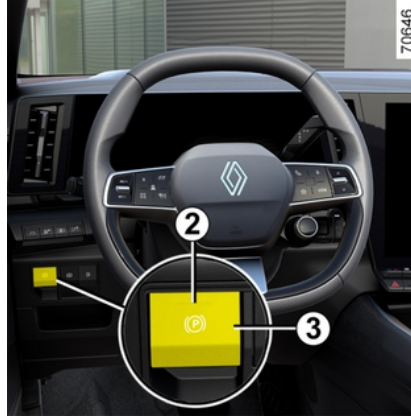

Anahtarı çekin **3**. İkaz ışığı **2** ve ikaz

ışığı **(P)** gösterge tablosunda yanar.



Otomatik park freni, aracı hareketsiz hale getirmek için kullanılabilir. Araçtan çıkmadan önce, otomatik park freninin çekili olduğunu kontrol ediniz. Park freninin uygulandığı, kapılar kilitlenene kadar gösterge tablosunda **3** düğmesindeki **2** gösterge ışığının ve gösterge tablosundaki **(P)** ikaz ışığının yanmasıyla onaylanır. Araca bağlı olarak, size bunu hatırlatmak için ön camın üst kısmında bir çıkartma bulunur.

Anahtarı çekin **3**. İkaz ışığı **2** ve ikaz ışığı **(P)** gösterge tablosunda yanar.

PARK FRENI

Otomatik park freninin manüel olarak indirilmesi



Kontaklı açmak için pedallara basmadan **1** anahtara basınız. Fren pedalına basınız, sonra **3** düğmesine basınız: Düğmedeki **2** ikaz ışığı ve

gösterge tablosundaki  ikaz ışığı söner.

Geçici durma

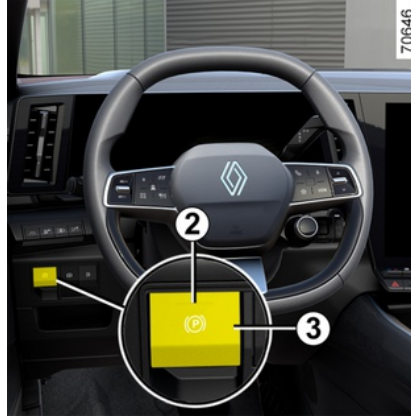

Otomatik park frenini manuel olarak çekmek için (kırmızı ışıkta duruyorken veya motor çalışır halde duruyorken vb.): kontaktörü **3** çekip bırakınız. Araç hareket ettiğinde, park freni otomatik olarak iner.

Özel durumlar

Örneğin, eğimli bir zeminde veya bir römork çekerken durmanız gerektiğinde, anahtarı **3** maksimum frenlemeyi etkinleştirmek için birkaç saniye çekili tutunuz.

Otomatik park freni çekili değilken durmanız gerektiğinde (örneğin, buzlanma riski varsa):

- **P** konumuna geçin: tahrik tekerlekleri tahrik mili tarafından mekanik olarak kilitlenir;
- motor Çalıştırma/Durdurma düğmesine **1** basarak motoru durdurunuz;
- sürücü emniyet kemerini çıkarınız;
- sürücü kapısını açınız;
- otomatik park frenini manuel olarak serbest bırakınız (lütfen "Otomatik park frenini manuel olarak serbest bırakma" ile ilgili paragrafa başvurunuz);
- araca bağlı olarak, park freni otomatik olarak uygulanır. Manuel olarak serbest bırakmanız gerekir.



Görsel veya sesli bir uyarının olmaması, gösterge tablosunun arızalı olduğunu gösterir. Derhal durmak gerekir (trafik durumu dikkate alınmalıdır). Aracınızın doğru şekilde durduğundan emin olunuz ve bir yetkili Servise başvurunuz.

PARK FRENI



Vitesi tekrar **P** konumuna almadan ve motoru kapatmadan asla aracınızı terk etmeyiniz.

Araç duruyorken, bir vitesle takılı ve motor çalışırken gaz pedalına basarsanız araç hareket edebilir.

Kaza yapma riski vardır.

Çalışma arızaları

- Bir arıza durumunda, ikaz ışığı



"Park frenini kontrol et" mesajı eşliğinde gösterge panelinde yanar ve bazı durumlarda ikaz ışığı



. En kısa sürede Marka Yetkili Servisi'ne başvurunuz.

- Elektronik park freni arızası durumunda, ikaz ışığı



"Fren sistemi arızası" mesajı, bir bip sesi eşliğinde yanar ve bazı durumlarda ikaz

ışığı  . Bu, trafik kurallarına uymak şartıyla ke-sinlikle derhal durmanız gerektiğini belirtir.

Otomatik vites kutulu modeller

Sürücü kapısı açık veya tam kapatılmamış ve motor çalışırken, güvenlik nedeniyle otomatik indirme fonksiyonu devre dışı kalır (amaç aracın sürücü olmadan hareket etmesini önlemektir).

Sürücü gaz pedalına bastığında "Park frenini serbest bırakın" mesajı gösterge tablosunda görüntülenir.



"Elektrik arızası" veya "Aküyü kontrol ediniz" veya "Fren sistemi arızası" mesajı görüntülenirse birinci vites geçerek (manuel vites kutusunda), vitesi **P** konumuna alarak (otomatik vites kutusunda) veya **3** düğmesini yaklaşık 10 saniye boyunca çekerek aracı hareketsiz hale getirmelisiniz.

Koşullar ve eğitim yüzünden gerekliyse, aracın tekerleklerine takoz koyunuz.

Aracın hareket etme riski.

Yetkili Servis'e danışınız.

"Autohold" işlevi

Araç durakladığında (ör. kırmızı ışıkta, kavşakta, trafik sıkışıklığında vb.), işlev sürücü fren pedalını serbest bıraksa bile fren gücü sağlar.

Fren gücü, vites takılıyken sürücü yeteri kadar hızlandığı anda serbest bırakılır.

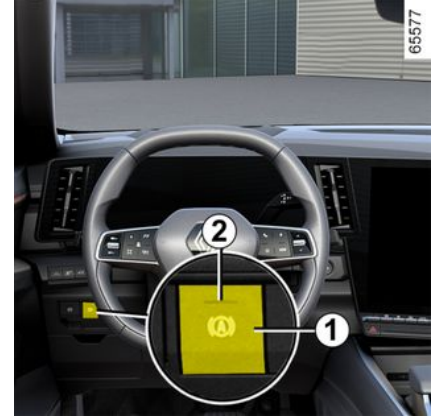

Devreye alma

Düğmeye **1** basınız.

Düğmedeki ikaz ışığı **1** işlevin devrede olduğunu göstermek için yanar.

PARK FRENI

Devre dışı bırakma

Düğmeye **1** basınız. Aracınız fren kuvvetiyle korunuyorsa fren pedalına da basabilirsiniz.

Düğmedeki ikaz ışığı **1** işlevin devre dışı olduğunu gösterecek şekilde ortadan kalkar.

Fren gücü sürdürülüyorsa aşağıdaki durumlarda park freni otomatik olarak uygulanır:

- sürücü kapıyı açar;
- veya
- sürücü emniyet kemerini çözer;
- veya
- araç yaklaşık olarak üç dakikadan daha uzun bir süre hareketsiz kaldığında.



Her çalıştırma sonrasında işlev, motorun kapatıldığı sırada ayarlanmış olan modu sürdürür.



Otomatik park freni, aracı hareketsiz hale getirmek için kullanılabilir. Araçtan çıkmadan önce, otomatik park freninin çekili olduğunu kontrol ediniz. Kapılar kilitlenene kadar **2** düğmesi üzerindeki gösterge ışığı ya-

nar ve  ikaz ışığı gösterge tablosunda belirir. Araca bağlı olarak, size bunu hatırlatmak için ön camın üst kısmında bir çıkartma bulunur.

Fren gücünü sürdürme koşulları

Aşağıdaki koşullar karşılanmalıdır:

- sürücü kapısı kapalıdır;
- ve
- sürücünün emniyet kemeri takılı değilken;
- ve
- otomatik park freni serbest;
- ve
- çok dik bir yokuşta araç hareketsiz değil.

Sürdürülen fren gücü gösterge tablosunda  ikaz ışığı tarafından onaylanır.

Fren gücünü kesme koşulları

Aşağıdaki koşullar karşılanmalıdır:

- vites takılıken sürücünün yeteri kadar hızlanması;
- veya
- sürücünün işlevi devre dışı bırakması.

Gösterge tablosundaki  ikaz ışığı sönüyor.

ÇEVRE

Aracınız, kullanım ömrü boyunca **çevreye** duyarlı olacak şekilde tasarlanmıştır: üretimi sırasında, kullanımı süresince ve kullanım ömrünün sonuna kadar.

3

Üretim

Aracınızın üretimi, nehir kıyısında oturanlara ve doğaya karşı çevresel etkilerin azaltılması konusunda gelişme yöntemlerini uygulayan bir endüstriyel site alanında yapılmaktadır (su ve enerji tüketiminin, rahatsız edici görüntü ve seslerin, atmosfer ve su atıklarının azaltılması, atıkların ayıklanması ve değerlendirilmesi).

Emisyonlar

Aracınız kullanım sırasında daha az sera gazı (CO2) yayacak ve dolayısıyla daha az yakıt tüketecek şekilde tasarlanmıştır (örneğin 140 g/km, benzinli bir araç için 4,2 l/100 km'ye eş değerdir).

Ayrıca araçlarda, katalizör, oksijen sondası ve benzin buharı filtresi (aktif karbon filtresi, depodan gelen benzin buharının havaya karışmasını engeller) gibi elemanları içeren bir emisyon kontrolü sistemine sahiptir.

Lütfen siz de çevrenin korunmasına katkıda bulunun.

- Kullanım ömrünün sonuna gelmiş parçalar ve araçlar atılmamalıdır. Çevre standartlarına uyumlu bir şekilde çalışan yasal bir kuruluşa teslim edilmelidir.
- Lastikler veya yağ (boşaltılmış veya doldurulmuş depolar) gibi rutin araç bakımı sırasında değiştirilen aşınmış parçalar ve bileşenler, özel toplama noktaları aracılığıyla atılmamalıdır.
- Değiştirilen yıpranmış **elektrikli** ve **elektronik** bileşenler (aküler vb.) çöp olarak atılmamalıdır. Bunları yetkili servise götürünüz veya uygun geri dönüşüm tesisleri hakkında bilgi için yerel yetkili kurumlara danışınız.



- Kullanım ömrünün sonuna gelmiş aracınızın geri dönüşümünü optimize etmek için, aracı yerel yasalara göre ve çevre konusunda duyarlılık sözü veren toplama noktalarına yönlendirmek üzere yetkili servisle iletişime geçebilir veya üreticinin web sitesini ziyaret edebilirsiniz.

Dahili hava sirkülasyonu

Aracınız en az %85 geri dönüştürülebilir ve en az %95 oranında geri kazanılabilir.

Bu amaçlara ulaşmak için aracınızdaki birçok parça, geri dönüşümü sağlanacak şekilde tasarlanmıştır.

Malzemeler ve yapılar aşağıdakiler için özenle tasarlanmıştır:

ÇEVRE

- bu bileşenlerin uzman şirketler tarafından kolayca çıkarılmasına ve yeniden işlenmesine izin vermek;
- dögüsel bir ekonomiyi teşvik etmek (yeniden kullanım, geri dönüşüm, geri kazanım vb.)

Bu, özellikle elektrikli araç aküleri için geçerlidir.

Hammadde kaynaklarını korumak için aracınızda ayrıca geri dönüştürülmüş plastiklerden veya yenilenebilir malzemelerden yapılmış birçok parça bulunur.

BAKIM VE HAVA KİRLİLİĞİNİ ÖNLEMEYLE İLGİLİ ÖNERİLER

Aracınız, 2015 tarihinde yürürlüğe girmiş kullanım dışı araçların geri dönüşüm ve değerlendirme kriterlerine uyar.

Aracınızın bazı parçaları daha sonra geri dönüşümü sağlanacak şekilde tasarlanmıştır.

Bu parçalar kurtarılmak ve yeniden işlenilmek üzere geri dönüşüm esnasında kolayca kaldırılabilir.

Ayrıca bu anlayış doğrultusunda, fabrika ayarlarıyla sınırlanan yakıt tüketimi ile aracınız yürürlükteki hava kirliliğini önlemeyle ilgili yönetmeliklere de uygundur. Aracınız, enerji tasarrufundan ve havayı kirleten gazların yayılmasını önlemekten yanadır. Fakat egzoz gazı emisyonu derecesi ve aracınızın yakıt tüketimi size de bağlıdır. Bakımının yapıldığından ve doğru kullanıldığından emin olunuz.

Bakım

Hava kirliliğini önleme ile ilgili yönetmeliklere uyulmamasının, araç sahibi hakkında tahkikat başlatılmasına neden olabileceği önemle dikkate alınmalıdır.

Ayrıca, motor parçaları ile besleme ve egzoz sistemine ait parçaların, üreticinin öngördüğü orijinal parçaların dışında başka parçalarla değiş-

tirilmesi, aracınızın hava kirliliğini önleme yönetmeliklerine uygun olmayan bir hale gelmesine sebep olabilir.

Bakım programında bulunan talimatlara uygun olarak aracınızın ayarlarını ve kontrollerini marka yetkili servisine yaptırınız: aracınızın orijinal standardında bakımının yapılmasını sağlamak için gerekli tüm ekipmana sahiptirler.

Motor ayarları

– **Bujiler:** bujilerinizden en iyi verimi ve performansı, teknik servislerimiz tarafından belirlenen özelliklere katıyetle uyarak elde edebilirsiniz.

Bujilerin değiştirilmesi gerektiğinde motorunuza uygun marka, tip ve tırnak aralığına sahip bujileri kullanınız. Bunun için Marka Yetkili Servisi'ne başvurunuz.

– **Kontak ve rölanti:** hiçbir ayar gerekmez.

– **Hava filtresi, yakıt filtresi:** tıkanmış filtreler verimi düşürür. Bunun için değiştirilmesi gerekir.

Egzoz gazlarının kontrol sistemi

Egzoz gazlarının kontrol sistemi, hava kirliliği önleme sisteminin çalışma arızalarını belirlemeyi sağlar.

Bu arızalar, zararlı maddelerin açığa çıkmasına veya mekanik hasarlara neden olabilirler.



Gösterge tablosundaki bu gösterge ışığı, sistemdeki olası arızaları gösterir.

Kontak açıldığında yanar ve moturun çalıştırılmasıyla söner.

– Sürekli yanmaya devam ederse en kısa sürede bir yetkili servise başvurunuz;

– Yanıp sönerse, motor devrini yanıp sönmeye kesilene dek düşürünüz. Vakit geçirmeden Marka Yetkili Servisi'ne başvurunuz;

SÜRÜŞ ÖNERİLERİ, EKO SÜRÜŞ

Eko sürüş

Yakıt tüketimi standart yöntem ve kurallarla uygulandığında onaylıdır. Tüm üreticiler için aynıdır ve karşılaştırılmasını sağlar.

Gerçek tüketim araç kullanım şartlarına, ekipmanlar ve sürücünün sürüş stiline bağlıdır. Tüketimi iyileştirmek için belirtilen önerileri inceleyin.

Araca göre, yakıt kullanımınızı azaltmaya yönelik yardımcı fonksiyonları bulunur.

Gösterge tablosunda:

- devir göstergesi;
- hız değiştirme ikaz ışığı;
- sürüş biçimi göstergesi;
- ECO modu;
- güç ölçer.

Multimedya ekranında (daha fazla bilgi için multimedya sistemi kullanım kılavuzuna bakınız):

- enerji tüketiminizle ilgili veriler;
- enerji tüketim grafiği;
- sürüş tarzınıza göre puanlar;
- ECO sürüş önerileri;
- çok fonksiyonlu ekranının gösterdiği eko-öneriler ve güzergah bilançosu;
- ECO sürüş modu.

Gösterge tablosunda A



Araca bağlı olarak, gösterge tablosunu farklı bilgi türleri ile özelleştirebilirsiniz.

Sürüş stili göstergesi 2



Eko-monitörü **3**, sürüş tarzınızın gerçek zamanlı bir göstergesidir. Uygun tavsiyelerde bulunarak tüketiminizi azaltmanıza yardımcı olabilir.

Anahtara **1** art arda yukarı/aşağı basarak sürüş stili göstergesini görüntüleyebilirsiniz.

2 gösterge yaprağı ne kadar büyük olursa, eko-sürüş açısından hız, hızlanma ve öngörü yönetimi o kadar iyi olur.

2 gösterge yaprağı ne kadar küçük olursa, eko-sürüş açısından hız, hızlanma ve öngörü yönetimi o kadar kötü olur.

SÜRÜŞ ÖNERİLERİ, EKO SÜRÜŞ

Sürüş davranışınızın ekonomik olmadığı düşünülürse (küçük turuncu yaprak) size tavsiyelerde bulunulabilir.

Bu gösteregyi düzenli olarak izlerseniz, aracınızın yakıt tüketimini azaltabilirsiniz.

3

Multimedya ekranında 4

Güzergah bilançosu



Motor kapatıldığında, son yolculuğunuz sırasındaki sürüşünüz hakkında bilgi vermek için multimedya ekranında 4 bir bildirim belirir.

Bu bildirim, "ECO sürüş" menüsüne doğrudan erişim sağlar. Bu menü, sürüşünüz ve bunun yakıt tüketiminiz

üzerindeki etkisi hakkında daha fazla bilgi sağlar.

Daha fazla bilgi için, multimedya sistemi kullanım talimatlarına bakınız.

ECO Modu

ECO modu yakıt tüketiminizi en uygun duruma getiren bir fonksiyondur. Araç davranışını etkiler (hızlanma, vites değiştirme, hız regülatörü, yavaşlama vb.).

Hızlanmanın sınırlandırılması düşük tüketimli bir şehir içi ve şehirlerarası sürüş sağlar.

FONKSİYONU devreye almak



ECO moduna aşağıdaki şekillerde erişebilirsiniz:

- multimedya ekranından 4;
- direksiyon simidi kumandasını 5 kullanarak.



Etkinleştirildiğini doğrulamak için gösterge tablosunda "ECO" göstergesi 6 görüntülenir.

Sürüş halinde, motor performansına yeniden ulaşmak için geçici olarak ECO modundan çıkılabilir.

Bunun için, gaz pedalına tam olarak ve sonuna kadar basınız.

Gaz pedalının basıncını düşürdüğünüzde ECO modu devreye girer.

SÜRÜŞ ÖNERİLERİ, EKO SÜRÜŞ

Fonksiyonun devre dışı bırakılması

ECO modunun nasıl devre dışı bırakılacağı hakkında bilgi almak için lütfen multimedya sistemi kullanım kılavuzuna bakınız.

Güç ölçer

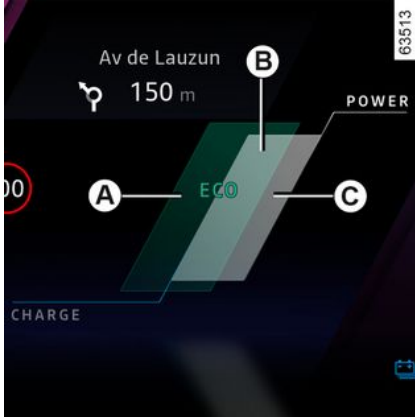

Şarj göstergesi, araç hareket halindeyken tüketilen veya geri kazanılan enerjiyi gerçek zamanlı olarak göstermenizi sağlar.

"Enerji kazanımı" A kullanım bölgesi

Sürüş halinde, ayağınızı gaz pedalından çektiğinizde veya fren pedaline bastığınızda, hızın kesilmesi sırasında, motor çekme aküsünü şarj et-

mekte veya fren yapmak için kullanılan elektrik akımını üretir.

"Optimal" B kullanım bölgesi

Geri kazanım ve enerji harcaması arasında dengelenmiş ekonomik sürüşü gösterir.

"Enerji tüketimi" C kullanım alanı

Tamamen elektrikli modda veya hibrit modunda, çekiş aküsü ve/veya içten yanmalı motor, aracı hareket ettirmek için gereken enerjiyi sağlar.

navigasyon sistemi

Seyahatinizi kolaylaştırmak için navigasyon sisteminizde bulunan bilgileri (trafik bilgileri vb.) kullanınız.

Sürüş önerileri, Eko sürüş (Eco-driving)

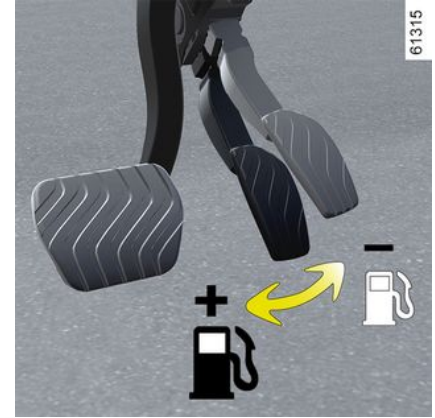

Yol tutuşu

– Motoru araç dururken ısıtmak yerine, motor normal çalışma sıcaklığına ulaşana kadar dikkatli bir şekilde sürün.

– Yüksek hız aracın yakıt tüketimini önemli ölçüde etkiler.

Örnekler (sabit bir hızda):

– hızı 130 km/sa. değerinden 110 km/sa. değerine düşürmek, yaklaşık olarak %20'ye kadar yakıt tasarrufu sağlar;

– hızı 90 km/sa. değerinden 80 km/sa. değerine düşürmek, yaklaşık ola-

SÜRÜŞ ÖNERİLERİ, EKO SÜRÜŞ

rak %10'a kadar yakıt tasarrufu sağlar;

- Önemli ve sık hızlanma ve yavaşlamaların olduğu dinamik sürüş zaman tasarrufuyla karşılaştırıldığında yakıt tüketimi açısından pahalıdır.
- Ara vitelerde motor devrini çok yükseltmeyiniz. Mümkün olduğunca uygun viteste kullanınız.
- Ani hızlanmalardan kaçınınız.
- Az fren yapınız. Önceden bir engel öngörüyorsanız veya viraj alıyorsanız, gaz pedalından ayağınızı çekmeniz yeterlidir.
- Yokuş çıkarken aynı hızı korumaya çalışmayınız, düz yoldakinden daha fazla gaz vermeyiniz. Gaz pedalında ayağınızı tercihen aynı konumda tutunuz.
- Kötü hava şartları, su basmış yollar:



Su derinliğinin jantların alt kenar hizasını aştığı yolda aracınızı sürmeyiniz.

Isıtma seviyeleri

Kalorifer (özellikle dış sıcaklık sıfırın altına düştüğünde) veya klima kullanılırken aracın yakıt tüketiminde bir artış fark etmeniz normaldir.



Kullanımdaki zorluklar

Sürücü tarafında sadece araca uygun halıları kullanın, önceden takılmış bileşenleri kullanarak sabitleyin ve bağlantıları düzenli olarak kontrol ediniz. Üst üste çok sayıda halı sermeyin.

Pedalların sıkışma riski mevcuttur

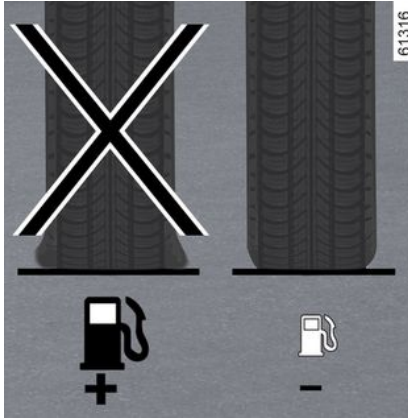

LASTİKLER

- Yetersiz lastik basınçları yakıt tüketimini artırır.
- Yakıt tüketimini iyileştirmek için en yüksek hız lastik basıncını veya sürü-

cü kapısının kenarında gösterilen, önerilen basıncı ayarlayınız → 355.

- Tavsiye edilmeyen lastiklerin kullanılması yakıt tüketimini artırabilir.



Kullanım tavsiyeleri

- Mümkün olan yerlerde ECO modunu tercih ediniz.
- Elektrik «yakıt» harcatır, gerçekten gerekli olmadığı sürece elektrikli cihazları kullanmayınız. **Ancak** (öncelikle emniyet açısından), görüş şartları gerektirdiğinde ("görmek ve görülmek için") farlarınızı açık bulundurunuz.
- Havalandırmaları kullanmayı tercih ediniz. Aracın 100 km/sa hızda camlar açık olarak sürülmesi yakıt

SÜRÜŞ ÖNERİLERİ, EKO SÜRÜŞ

tüketiminin %4 artmasına neden olur.

- Yakıt taşmasını önlemek için yakıt deposunu asla ağzına kadar doldurmayınız.
- **Otomatik olmayan klima ile donatılmış araçlarda**, gerekmediğinde klimayı kapatınız.

Yakıt tüketimini ve çevre kirliliğini minimuma indirmek için tavsiyeler:

Araç, sıcakta ve güneş altında park halinde kalmışsa, aracı çalıştırmadan önce sıcak havayı araçtan atmak için birkaç dakika aracı havalandırınız.

- Boş portbagaj taşımayınız.
- Hacimli yükleri portbagaj yerine bir römorkla taşıyınız.
- Karavan çekerken bir rüzgar saptırıcı taktığınız ve ayarlamayı unutmayınız.
- "Kısa mesafelerde" aracınızı kullanmaktan kaçınınız (uzun süreli molalara sahip kısa mesafeler), çünkü bu tarz durumlarda motor optimum çalışma sıcaklığına erişemez.

LASTİK BASINÇ KAYBI IKAZI

61319

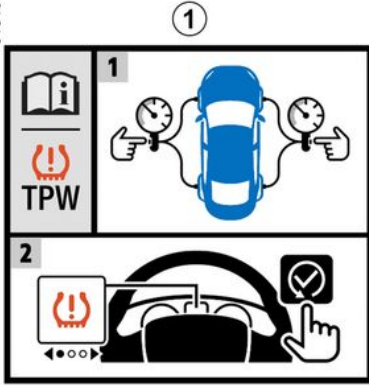

Araca takıldığında, sistem bir veya birden fazla lastikte basınç kaybı olursa sürücüyü uyarır.



61320

Sistem, araçtaki etiket 1 ile tanımlanabilir.

Çalışma prensibi



Bu sistem sürüş esnasında tekerlerin hızını ölçerek lastiklerdeki basınç kaybını belirler.

İkaz ışığı 2 (🚫) yanar ve yetersiz basınç durumunda (sönmüş veya patlamış tekerlek) sürücüyü uyarım için yanık kalır.



Bu fonksiyon sürüş için ek bir yardımdır. Fonksiyon sürücünün yerini almaz. Dolayısıyla bu fonksiyon hiçbir durumda sürücünün gösterdiği özeni ve sorumluluğu üstlenemez. Stepne dahil olmak üzere lastiklerin hava basıncını ayda bir defa kontrol ediniz.

Devrede olma koşulları

Bir basınç kaybı durumunda güvenilir bir uyarı sağlamak için sistem, lastik şişirme basıncı etiketinde (referans değerler) → 355 gösterilenlerden birine eşit bir şişirme basıncıyla sıfırlanmalıdır.

Sıfırlama, her zaman mutlaka dört lastiğin de soğukken lastik basınçlarının kontrol edilmesinden sonra gerçekleştirilmelidir.

Aşağıda belirtilen durumlarda, sistemde gecikme riski yaşanabilir veya düzgün şekilde çalışmayabilir:

- sistem tüm tekerleklere uygulanan basınçtan sonra yeniden başlatılmadı;

LASTİK BASINÇ KAYBI İKAZI

- yanlış sıfırlanmış sistem: tavsiye edilen basınçlardan farklı lastik basınçları;
- aküde veya şarjın araç kısmında dağıtımında belirgin değişiklik;
- sportif sürüş ile ani hızlanma;
- karlı veya kaygan yolda sirkülasyon;
- kar zincirleri ile sirkülasyon;
- yalnız yeni bir tekerin montajı;
- marka ağı tarafından onaylanmayan markaların kullanılması.



Sıfırlama işlemine başlamadan önce lastik basıncı kontrol edilmelidir. Basınç önerilen basınca karşılık gelmiyorsa sistem bir uyarı vermeyecektir.



Ani lastik basınç kaybı (lastiğin patlaması...) sistem tarafından hemen tespit edilemeyebilir.

Lastik basınç kaybı referans değerleri sıfırlama prosedürü

Aşağıdakilerin yapılması gerekir:

- her yeniden şişirmenin veya lastik basıncını sıfırlanmasının ardından;
- lastik değiştirilmesinden sonra;
- tekerleklerin yerlerinin değiştirilmesinden sonra.

Şişirme basıncı aracın kullanım kılavuzuna göre belirlenmelidir (hız, şarj, otoyol sürüşü...). Şişirme basınçlarına uyunuz (stepne dahil). Ayda en az bir ve her uzun yolculuktan önce kontrol ediniz (sürücü kapısının kenarındaki etikete bakınız → 355).

Multimedya ekranı üzerinden sıfırlama prosedürü 3



Sıfırlama işlemi, araç hareketsiz haldeyken ve kontak açıkken gerçekleştirilmelidir. Daha fazla bilgi için,

multimedya sistemi kullanım talimatlarına bakınız.



İkaz ışığı **STOP** güvenliğiniz için trafik kurallarına uygun olarak derhal durulmasını zorunlu kılar.

Lastik basınç kaybı düzeltilmesi

Dört lastiğin basıncı soğukken ayarlanmalıdır (sürücü kapısı çerçevesi üzerinde bulunan etikete bakınız).

Basınç kontrolünün soğuk lastiklerde yapılmadığı **durumlarda, öngörülen basınçların 0,2 ile 0,3 bar (3 PSI) yükseltilmesi gerekir.**

Lastik sıcakken kesinlikle havasını indirmeyiniz.

Her lastik basıncına yeniden hava basıncı verilmesinden veya eklemesinden sonra, lastik basınç referans değeri sıfırlanmasını başlatın.

Lastik / tekerlek değişimi

Sadece marka yetkili servisleri tarafından onaylanmış ekipmanları kullanınız, aksi takdirde sistemde geç başlama veya düzgün çalışmama riski bulunmaktadır → 353.

LASTİK BASINÇ KAYBI İKAZI

Her tekerlek/lastik deęişiklięinin ardından lastik basıncını yeniden ayarlayınız ve lastik basıncı referans deęerini sıfırlayınız.

3 Stepne

Araçta mevcutsa, lastik basıncını yeniden ayarlayın ve lastik basıncı referans deęer sıfırlanması başlatın.

Lastik tamir köpüęü ve lastik şişirme kiti

Sadece marka yetkili servisleri tarafından onaylanmış ekipmanları kullanınız, aksi takdirde sistemde geç başlama veya düzgün çalışmama riski bulunmaktadır → 356. Lastik şişirme kitinin kullanımından sonra, lastik basıncını yeniden ayarlayın ve lastik basınç kaybı referans deęeri sıfırlanmasını yeniden başlatın.

Lastik basıncı hataları







Tabloda, sistem bir lastik basıncı hatası tespit ettiğinde gösterge tablosunda 4 görüntülenen uyarı mesajları listelenmektedir.

LASTİK BASINÇ KAYBI İKAZI

Hata mesajı tablosu

Gösterge tablosundaki bilgiler, olası herhangi bir lastik basıncı hatasını gösterir (ör. inmiş veya patlamış lastik).

| İkaz ışıkları | Mesajlar | Değerler |
|--|-----------------------------------|--|
|  yanar | Lastik şişiriniz ve sıfırlayınız | Bu, lastiğin havasının düşük olduğunun veya patladığının tespit edildiğini gösterir. Soğukken dört lastiğin basıncını kontrol edip ayarlayınız ve sistemi sıfırlayınız. |
|  yanıp söndükten sonra sabit olarak yanık kalır | Lastik basıncı uyarı ve sıfırlama | Bu, sıfırlamanın başarısız olduğunu gösterir. Sıfırlama prosedürünü tekrar başlatmadan önce lastik basıncını kontrol edip yeniden ayarlayınız. |
|  yanıp söndükten sonra ikazı ışığına eşlik eder ve sabit olarak yanık kalır  | TPW kontrol ettirin | Bu, sistemde sorun olduğunu gösterir. Yetkili Servis'e başvurunuz. |
|  yanıp söndükten sonra sabit olarak yanık kalır | TPW kullanılmıyor | Bu, araca diğer dört tekerlekten farklı boyutta bir stepne takılmış olduğunu gösterir. Diğer tekerleklerle aynı boyutta bir tekerlek takılana ve sıfırlama işlemi gerçekleştirilene kadar sistem kullanılamaz. |

SÜRÜŞ DESTEK VE DÜZELTME SİSTEMLERİ

Araca bağlı olarak aşağıdakiler bulunabilir:

- **kilitleme engelleyici fren sistemi (ABS);**
- **dinamik sürüş kontrolü (ESC) savrulma kontrolü ve antipatinaj sistemi ile;**
- **acil fren destek sistemi;**
- **römork ile sürüş yardımı**
- **rampada yokuş kalkış yardımı;**
- **Yokuş İniş Kontrol Sistemi (HDC);**
- **yönlendirmeli arka tekerlekler;**
- **şasi kumandası;**
- **çoklu çarpışma frenlemesi;**
- **geri beslemeli fren sistemi.**



Bu fonksiyonlar, aracın tutumunu sürücünün isteğine uygun hale getirmeyi sağlamak için kritik sürüş koşullarında ilave yardımlardır.

Bu işlevler sürücünün yerini almaz. **Aracın sınırlarını zorlamaya ve daha hızlı sürmeniz konusunda sizi teşvik etmeye çalışmaz.** Dolayısıyla, manevra yapıldığı sırada hiçbir durumda sürücünün dikkatini ve sorumluluğunu üstlenemez (sürücü, her zaman sürüş sırasında aniden meydana gelebilecek olaylara karşı dikkatli olmalıdır).

Kilitleme engelleyici fren sistemi (ABS)

Yoğun frenleme sırasında, ABS tekerleklerin kiletlenmesini önlemeyi yani durma mesafesini kontrol etmeyi ve aracın kontrolünü muhafaza etmeyi sağlar.







Bu şartlarda, frenlemede engelleme manevraları mümkündür. Ayrıca, bu sistem uygun olmayan zeminde bile durma mesafelerini en iyi duruma getirmeyi sağlar (Islak zemin...).

ABS sisteminin devreye girdiği fren pedalında nabız atışı benzeri bir titreşimin oluşmasıyla anlaşılır. Ön yolcuABS, aracın yol yüzeyi ve yol tutuşu ile ilgili fiziksel performansını hiçbir şekilde iyileştirmez. Bu yüzden, her zaman doğru sürüş kurallarına (araçlar arasındaki mesafe vb.) uyulması **zorunludur**.



Acil bir durumda, fren pedalına **kuvvetli ve sürekli bir şekilde basılması** önerilir. Fren pedalına art arda basmak (pompalamak) gerekmez. Ön yolcuABS fren sistemine uygulanan gücü düzenler.

Çalışma arızaları:

-  ve  Gösterge tablosunda yanan, "ABS'yi Kontrol Ediniz", "Fren sisteminizi kontrol ediniz" ve "ESC'yi kontrol ediniz" mesajlarının eşlik ettiği ABS/ESC ve Acil Fren Sisteminin devre dışı kaldığıdır. **Frenleme hala sağlanmaktadır;**
- , ,  ve  "Fren sistemi arızası" mesajı **ile birlikte gösterge tablosunda yanar: bu, fren sisteminin arızasını gösterir.**

SÜRÜŞ DESTEK VE DÜZELTME SİSTEMLERİ

İki durumda da Marka Yetkili Servisi'ne başvurunuz.



Fren sistemleriniz kısmen çalışmaktadır. Bununla birlikte, **aniden fren yapmak tehlikelidir** ve trafik koşulları uygun olmaz hemen durmanız gereklidir. Marka Yetkili Servisi'ne danışınız.

Savrulma kontrollü ve antipatinaj sistemli dinamik sürüş kontrolü (ESC)

ESC dinamik sürüş kontrolü

Bu sistem, « kritik » sürüş koşullarında (bir engelden kaçma, virajda yere tutunma kaybı...) araç kontrolünü muhafaza etmeyi sağlar.

Çalışma prensibi

Direksiyon simidindeki bir kaptör, sürücü tarafından talep edilen yönü tespit eder.

Araçtaki diğer yerlere yerleştirilmiş algılayıcılar gerçek yönü tespit eder.

Sistem, sürücü talebini aracın yönüyle karşılaştırır ve eğer gerekli

görürse bazı tekerleklerin fren sistemine ve/veya motor gücüne etki ederek gerçek yönü düzeltir.

Sistem tetiklendiği,  ikaz ışığı gösterge tablosunda yanıp söner.

Savrulma kontrol sistemi

Bu sistem, belirgin bir savrulma (ön lastiklerin yere tutunma kaybı) halinde, ESC sisteminin çalışmasını mümkün olan en iyi duruma getirir.

ANTİPATİNAJ SİSTEMİ

Bu sistem, tahrik tekerleklerinin patinajını sınırlamaya ve ilk harekete geçme, hızlanma veya yavaşlama durumlarında aracı kontrol etmeye yardımcı eder.

Çalışma prensibi

Tekerleklerdeki kaptörler sayesinde sistem her an tahrik tekerleklerinin hızlarını ölçer bunları karşılaştırır ve dengelemeye çalışır. Eğer bir tekerlek patinaj yapma eğilimi gösterirse sistem, çekiş gücü tekerleğin yere tutunabileceği seviyeye inene kadar tekerleği frenler.

Sistem aynı zamanda, gaz pedali üzerine uygulanan etkiden bağımsız olarak, tekerleklerin yola tutunabilmesini sağlamak için motor devrini ayarlar.

Bazı durumlarda (çok yumuşak zeminde sürüş: kar veya çamur, veya kar zinciri takılmış tekerleklerle sürüş) sistem, patinajı sınırlandırmak için motor gücünü düşürebilir.

Çalışma arızaları

Sistem bir çalışma arızası algıladığında, "ESC kontrol ettirin" mesajı ve



ve  ikaz ışıkları gösterge tablosunda belirir. Bu durumda, ESC ve antipatinaj sistemi devre dışı kalır.

Yetkili Servis'e başvurunuz.

Antipatinaj işlevinin etkinleştirilmesi, engellenmesi



70651

3

SÜRÜŞ DESTEK VE DÜZELTME SİSTEMLERİ

Bazı durumlarda (çok yumuşak zeminde sürüş: kar veya çamur, veya kar zinciri takılmış tekerleklerle sürüş) sistem, patinajı sınırlandırmak için motor gücünü düşürebilir. İşlevi etkinleştirmek için **1** düğmeye basınız. Bu gerekli değilse **1** kontaktörünü basılı tutarak bu işlevi devre dışı bırakmak mümkündür. Bu durumda,



İkaz ışığı gösterge tablosunda sürekli olarak yanar ve "ESC devre dışı" mesajı görüntülenir.

Antipatinaj sistemi ek güvenlik sağlar. İşlev devre dışıyken sürmemeniz tavsiye edilir. **1** Anahtara tekrar basarak bu durumdan en kısa sürede kurtulun.

Acil fren destek sistemi

Bu sistem ABS aracın durma mesafesini azaltmaya yardımcı olan tamamlayıcı bir sistemdir.

Çalışma prensibi

Sistem bir acil durum frenlemesi sağlar. Bu durumda, frenleme sistemi anında azami gücünü gösterir ve sunu devreye sokabilir: ABS.

Bu ABS frenleme, fren pedalı serbest bırakılana kadar devam eder.

Stop lambaları yanar

Araca göre, ani yavaşlama durumunda yanabilirler.

Freni öngörme

Araca göre gaz pedalı hızlı bir şekilde bırakıldığında sistem, durma mesafesini azaltmak için fren manevrasını öngörür.

Özel durumlar

Hız regülatörünün kullanılması durumunda:

- gaz pedalını kullanıyorsanız, serbest bıraktığınızda sistem devreye girebilir;
- Gazı kullanmazsanız sistem tetiklenmez.

Çalışma arızaları

İkaz ışıkları gösterge tablosunda yanar ve aynı anda görüntülenen "Fren sistemini kontrol ettiriniz" mesajı, sistemin bir çalışma arızası algıladığını gösterir.



Yetkili Servis'e başvurunuz.



Bu fonksiyonlar, aracın tutumunu sürücünün isteğine uygun hale getirmeyi sağlamak için

kritik sürüş koşullarında ilave yardımlardır.

Bu işlevler sürücünün yerini almaz. **Aracın sınırlarını zorlamaya ve daha hızlı sürmeniz konusunda sizi teşvik etmeye çalışmaz.** Dolayısıyla, manevra yapıldığı sırada hiçbir durumda sürücünün dikkatini ve sorumluluğunu üstlenemez (sürücü, her zaman sürüş sırasında aniden meydana gelebilecek olaylara karşı dikkatli olmalıdır).

Römork yardımıyla sürüş

Bu sistem römorkle kullanım durumunda aracın kontrolünün sağlanmasını korumaya yardımcı olur. Belirli sürüş koşullarında römork izleri için titreşimleri belirler.

Devrede olma koşulları

- İşlev, yetkili servis tarafından onaylanmalıdır;
- Römork bağlantısı Yetkili servis tarafından yapılmalıdır;

SÜRÜŞ DESTEK VE DÜZELTME SİSTEMLERİ

- kablolar yetkili servis tarafından onaylanmalıdır;
- birleştirme araca bağlanmış olmalıdır.

Çalışma prensibi

fonksiyonun araç için stabilize edilmesi:

- römork için tetkik edilen titreşimlerin teker asimetrik frenaj öncesinde azaltılması için;
- Titreşimler durduruluncaya kadar araç hızının azaltılması için dört teker fren ve çift motor kısıtlaması.

Gösterge  size bilgi vermek için gösterge tablosunda yanıp söner.



Römork bağlantısı kabloları takılmış ancak römork bağlı değilse (bisiklet taşıyıcı, bagaj aydınlatma, vb.) fonksiyonu bazı tekerlek izli yol koşullarında devreye girebilir.

Aracın yavaşlaması riski.

Rampada kalkış yardımı

Yokuş eğimine bağlı olarak bu sistem bir rampada kalkış sırasında sürücüye yardımcı olur. Sürücü, gaz pe-

dalına basmak için ayağını fren pedalından kaldırdığında frenlerin otomatik olarak kilitlenmesini sağlayarak aracın geriye kaçmasını engeller.

Sistemin çalışması

Yalnızca vites kolu nötr olmayan bir konumda olduğunda çalışır (N veya P otomatik vites kutusu harici) ve araç tamamen hareketsizken çalışır fren pedalına basıldığında).

Sistem aracı yaklaşık **2 saniye** hareketsiz tutar. Daha sonra frenler kademeli olarak serbest kalır (araç rampaya göre hareket eder).



Rampada kalkış yardımcı sistemi her türlü durumda (aşırı eğimli yollar...) aracı tamamen

hareketsiz kılmayı sağlayamaz. Sürücünün tüm durumlarda fren pedalına basmaya ve aynı şekilde aracın geri kaçmasını önlemeye hazır olması gerekir.

Rampada Kalkış Yardımı işlevi uzun süreli duruşlar için kullanılmamalıdır: fren pedalını kullanınız.

Bu fonksiyon aracın sürekli olarak hareketsiz kılınması için tasarlanmamıştır.

Gerekli olduğunda aracı durdurmak için fren pedalını kullanınız. Kaygan zeminli veya yol tutuşunun zayıf olduğu yollarda sürücünün özellikle dikkatli olması gerekir.

Ağır yaralanma riski.

Yokuş iniş kontrolü (HDC)

(araca bağlı olarak)

Bu işlev, fren pedalına basmaya gerek kalmadan araç hızını (dik bir yo-

SÜRÜŞ DESTEK VE DÜZELTME SİSTEMLERİ

kuştan aşağı inerken) sınırlandırma olanağı sağlar.

Yokuş iniş kontrol, ileri viteste yaklaşık 6 ve 30 km/sa. arasında ve geri viteste yaklaşık 6 km/sa. hızda çalışır.

Not: Aracın hızı 60 km/sa. üzerindey-

se sistem devre dışı bırakılır ve ikaz ışığı söner.

Sistemin devreye alınması / devreden çıkarılması

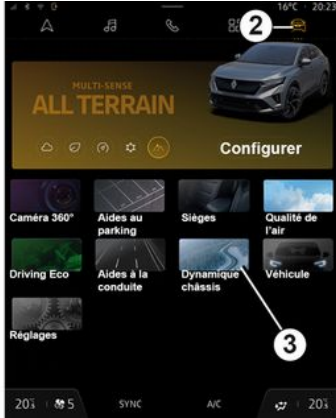

611454



611455

Sisteme erişmek için kullanılabilecek birkaç etkinleştirme yöntemi vardır:

- "Yokuş İniş Kontrolü" widget'ı aracılığıyla (müşteri tarafından yapılandırılmışsa);
- "Favoriler" işlevi aracılığıyla (müşteri tarafından yapılandırılmışsa)

➔ 137

- Araca bağlı olarak, "Araç" dünyasından **2**, "Şasi dinamikleri" **3** ögesini seçiniz, ardından **4** ögesine bası-

nız, gösterge tablosunda  ikaz ışığı yanar. İşlevi devre dışı bırakmak

için tekrar **4** basınız. İkaz ışığı , gösterge tablosunda söner.

Sistemin çalıştırılması

Araç yokuş aşağı hareket ederken yeterli eğim algılanır algılanmaz



ikaz ışığı yeşile döner. Yokuş iniş kontrol sisteminin etkinleştirilmesi sırasında, iniş hızı gaz pedalıyla arttırılabilir veya fren pedalıyla düşürülebilir.

Sistem her etkinleştirildiğinde, fren destek pompasının çalışırken çıkarıldığı sesi duyabilirsiniz.

Not: Vites kolu **P** konumunda olduğu için veya araç düz bir yüzeyde sürülüyorsa bu sistem çalışmaz.

Çalışma arızaları

Bir çalışma arızası durumunda gösterge panelinde turuncu olarak "HDC'yi Kontrol Ediniz" mesajı görüntülenir.

Çalışma arızası olması durumunda bir Marka Yetkili Servisi'ne başvurunuz.

Sistem kullanılmıyorsa gösterge tablosunda "HDC kullanılmıyor" mesajı görüntülenir.

SÜRÜŞ DESTEK VE DÜZELTME SİSTEMLERİ



Fren sistemi sıcaklığının artma riski varsa, yokuş iniş kontrol sistemi kendini geçici olarak

devre dışı bırakabilir ( ikaz ışığı söner).

Gerekli olduğunda aracı durdurmak için fren pedalını kullanınız. Kaygan zeminli veya yol tutuşunun zayıf olduğu yollarda ve/veya inişlerde sürücünün özellikle dikkatli olması gerekir.

Ağır yaralanma riski.

Yönlendirmeli arka tekerlekler.

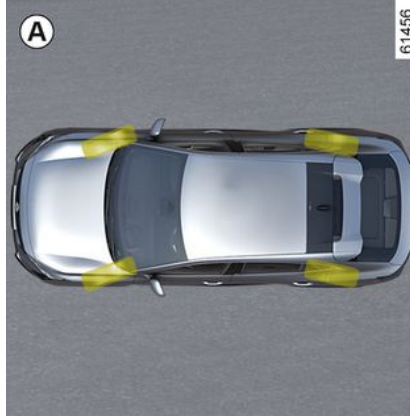

Bununla donatılmış araçlarda bu sistem, araç seyir halindeyken arka tekerlekleri sürüş koşullarına göre yönlendirir: bu sistem düşük hızlarda araca manevra kabiliyeti kazandırırken yüksek hızlarda ise aracın dengesini en iyi hale getirir.

Düşük hızlarda sürerken, aracın manevra kabiliyetini artırmak için arka tekerlekler ön tekerleklerin tersi yönde döner (Şekil **A**). Bu durum, şehir içi trafiğinde, virajlı yollarda, park etme manevraları... sırasında çok yararlı olur.

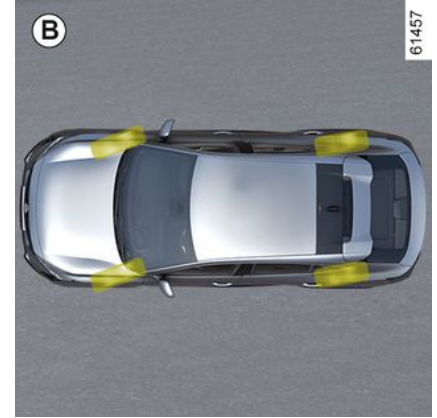

Yüksek hızda seyir halindeyken arka tekerlekler, araç dengesinin optimizasyonu için ön tekerlekler ile aynı yönde hareket eder (Şekil **B**). Bu durum şerit değiştirme sırasında, viraj alınırken... çok yararlı olur.

Not: Sistem yapılandırması (tepki hassaslığı vb.) "MULTI-SENSE > → 307" menüsünde seçilen moda bağlıdır.

Çalışma arızaları

– Gösterge tablosunda "Direksiyonu kontrol edin" ikaz ışığı ile birlikte



ikaz ışığı görüntülenirse en kısa sürede bir Marka Yetkili Servisi'ne başvurunuz.

SÜRÜŞ DESTEK VE DÜZELTME SİSTEMLERİ

- Gösterge tablosunda "Direksiyon arızası" mesajı ile birlikte **STOP** uyarı ışığı görüntülenirse **bu bir sistem arızası olduğunu gösterir.**



STOP, trafik koşulları izin verdiği anda durmanızı gerektirir. Yetkili Servis'e danışınız.

Aracın alt kısmına bir darbe gelmesi durumunda (ör. direğe, yükseltilmiş kaldırıma veya diğer sokak gereçlerine çarpmak), araca zarar verebilirsiniz (ör.: akslardan birinin deforme olması).

Her türlü kaza riskini ortadan kaldırmak için, aracınızı bir Marka Yetkili Servisi'ne kontrol ettiriniz.

Şasi Kumandası

"Şasi kontrolü" sistemi, süspansiyonun sertliğinin (değişken süspansiyon) sürüş koşullarına göre uyarlanmasını sağlar.

Ayara ve seçilen **→ 307 MULTI-SENSE** moduna bağlı olarak, sistem daha esnek bir süspansiyondan (Konfor

daha sert bir süspansiyona (Spor) geçer.

Üç çalışma modu mevcuttur:

- konfor;
- Dinamik;
- Spor.



Görüş yeterliyse, kamera **1** yaklaşan engelleri algılayarak sistemin iyi bir yol tutuşu sağlamak için gereken ayarlamaları öngörmesini ve uyarlamasını sağlar.

Not: ön camın engellenmediğinden emin olunuz (kir, çamur, kar, buğu vs. nedeniyle).

Çoklu Çarpışma Frenlemesi

Çoklu çarpışma frenlemesi, aracınızı geçici olarak durma noktasına getirerek bir kaza sonrası ek çarpışma riskini azaltır.

Çalışma prensibi

Hava yastığı sistemi bir çarpışma algıladığında, ön gergiler veya hava yastıkları tetiklenir **→ 85** ve "Çoklu çarpışma frenlemesi" işlevi, aracın fren yapması için Dinamik Sürüş Kontrolünü (ESC) etkinleştirir.

Aşağıda verilen durumlarda çoklu çarpışma frenlemesi işlem sırasında devre dışı bırakılır:

- Sürücünün gaz pedalına sonuna kadar bastığı durumlarda;
- ve/veya
- Sürücünün fren pedalına basmasıyla oluşan frenleme kuvveti, işlev tarafından tetiklenen otomatik frenlemenin ürettiği kuvvetten daha büyük olduğu durumlarda.

Not: Çoklu çarpışma frenlemesi, aracınızın fren sisteminin düzgün bir şekilde çalışmasını gerektirir.

Çalışma arızaları

Sistem bir çalışma arızası algıladığında, "Çarpışma sonrası kontrol

SÜRÜŞ DESTEK VE DÜZELTME SİSTEMLERİ

ediniz" mesajıyla birlikte  ikaz ışığı gösterge tablosunda belirir.

Bu durumda, işlev devre dışı bırakılır. Yetkili Servis'e başvurunuz.

Geri beslemeli fren sistemi

Fren sırasında, geri beslemeli fren sistemi elektrik enerjili araçta hızın düşmesi ile enerji üretimine dönüşebilir.

Bu, çekiş aküsünü şarj eder ve kalan mesafeyi uzatır.

Çalışma arızaları

–  Gösterge tablosunda "Fren sistemini kontrol edin" mesajı ile birlikte yanar: **Fren yardımı hala çalışır durumdadır.**

Bu koşullarda, fren pedalına basılma hissi farklı olabilir.

Fren pedalına kuvvetli ve sürekli bir şekilde basılması önerilir.

Bir Marka Yetkili Servisi'ne danışın.

– **STOP** "Fren sistemi arızası" mesajı ile birlikte **gösterge tablosunda yanar: bu, fren sisteminin arızasını gösterir.**

Bir Marka Yetkili Servisi'ni arayınız.



İkaz ışığı **STOP** güvenliğiniz için trafik kurallarına uygun olarak derhal durmanızı zorunlu kılar. Motoru durdurun ve yeniden çalıştırmayın. Marka Yetkili Servisi'ne danışınız.

EK SÜRÜŞ YARDIMI FONKSİYONLARI

Güvenliğim

"Güvenliğim" fonksiyonu, bir dizi sürücü yardımı fonksiyonunu aynı anda devre dışı bırakmak veya etkinleştirmek için kullanılabilir.

Araca bağlı olarak, grup halinde kapatılacak olan sürüş yardımı fonksiyonlarını seçerek multimedya ekranından "Güvenliğim" fonksiyonunu yapılandırabilirsiniz.

Çalışma



"Tümü AÇIK" modu

Araca bağlı olarak, ilgili sürüş yardımının işlevleri ve yapılandırmaları şunlardır:

- aşırı hız sesli ikazı → 235;
- şerit dışına çıkma önlemi → 203;
- sürücü dikkat uyarısı → 233;
- acil şerit dışına çıkma önlemi → 210.

"Tümü AÇIK" modu etkinleştirildiğinde: 1 düğmesindeki gösterge ışığı yanar ve bunu onaylamak için gösterge tablosunda "My Safety All ON seçilmiş" mesajı görüntülenir. Modda bulunan sürüş yardımları etkinleştirilir.

"Perso" modu

Bu modu, daha önce "MY SAFETY PERSO" ayarı kullanılarak yapılandırılan "Tümü AÇIK" modunda bulunan belirli sürüş yardımlarını **devre dışı bırakmak** veya **yeniden etkinleştirmek** için kullanabilirsiniz.

Kontakt açıkken, düğmeye 1 hızlı bir şekilde art arda iki kez basınız. İlk basışta, gösterge tablosunda "Özel Güvenliğim için tekrar basın" mesajı görüntülenir. İkinci basışta, düğmenin üstündeki ikaz ışığı 1 söner. "Perso" modu etkinleştirilir. Gösterge tablosunda "My Safety Perso seçilmiş" mesajı belirir.

"Tümü AÇIK" moduna geri dönmek için, düğmeye 1 bir kez basınız. Düğmenin üstündeki ikaz ışığı 1 yanar.



Motorun en son durdurulmasından itibaren geçen sürenin uzunluğuna bağlı olarak, uyarılar şu durumlarda yeniden etkinleştirilir:

- aracın kilidi açıldığında;
- veya
- bir kapı açıldığında;
- veya
- motor yeniden çalıştırıldığında.

EK SÜRÜŞ YARDIMI FONKSİYONLARI

Kişisel mod yapılandırması

Multimedya ekranından 2



Daha fazla bilgi için, multimedya sistemi kullanım kılavuzuna bakınız.

Şerit dışına çıkma önemi



İşlev, kameradan 1 alınan bilgileri kullanarak devamlı veya kesik bir çizginin dışına çıkılması halinde veya yol kenarına yaklaştığında (ayırıcı, bariyer, kaldırım, set vb.) sinyal lambalarını etkinleştirilmeden araç direksiyon sisteminde düzeltme eylemini tetikler.

Ayara bağlı olarak, kesik bir çizgiyi sinyal lambalarını etkinleştirmeden geçme durumunda, işlev:

- Direksiyon sistemi üzerinde düzeltme eylemi yapmadan sürücüyü uyarır;
- veya

- Direksiyon sistemi üzerinde düzeltme eylemini gerçekleştirir.



İstediğinizde direksiyonu hareket ettirerek **aracın kontrolü tekrar alabilirsiniz.**

Kameranın konumu 1

Ön camın engellenmediğinden emin olunuz (kir, çamur, kar, buğu vb. tarafından).



Bu fonksiyon sürüş için ek bir yardımdır. Bu fonksiyon hiçbir durumda, her zaman aracın kontrolüne hakim olması gereken sürücünün dikkat ve sorumluluğunun yerini tutmamaktadır.

EK SÜRÜŞ YARDIMI FONKSİYONLARI

Etkinleştirme/devre dışı bırakma

Multimedya ekranından 2



Daha fazla bilgi için, multimedya sistemi kullanım kılavuzuna bakınız.

Düşmanın "My Safety" 3 kullanılması



- İşlevi devre dışı bırakmak için, "My Safety" işlevinin → 202 "Özel" modundan devre dışı bırakılmışsa 3 düğmesine iki kez basınız. Gösterge

tablosunda  ikaz ışığı sarı renkte görüntülenir.

- İşlevi tekrar etkinleştirmek için,

kontaktöre 3 bir kez basınız.  ışığı gösterge tablosunda belirir.

Çalışma



Fonksiyon devredeyken  ve sol ve sağ çizgi göstergeleri, 4 gösterge tablosunda gri olarak görüntülenir. Araç hızı yaklaşık olarak 65 km/sa.

değerinin üzerindeyse ve  ikaz ışığı ve sol veya sağ çizgi göstergeleri 4 beyaz renkte görüntüleniyorsa **işlev, uyarı vermeye veya müdahale etmeye hazırdır.**

İşlev araçta görülen şu durumlarda çalışır:

- sinyal lambalarını etkinleştirmeden bir yol kenarına yaklaşırsa;
- gösterge lambaları etkinleştirmeden devamlı bir çizgi aşılsa;

EK SÜRÜŞ YARDIMI FONKSİYONLARI

– "Kesik çizgiler üzerindeki işlemler" ayarı seçiliyse sinyal lambalarını etkinleştirmeden kesik bir çizgiyi geçer.

Bu durumlarda:

- İşlev, aracın yörüngesini düzeltmek amacıyla aracın direksiyon sisteminde bir eylem tetikler;
- Gösterge tablosunda geçilen çiz-

ginin yanındaki  ikaz ışığı veya 4 göstergesi sarıya döner.

Direksiyon sistemindeki düzeltme eylemi yeterli olmazsa gösterge tab-

losunda  ikaz ışığı ve geçilen çizgi tarafındaki 4 göstergesi kırmızıya döner ve direksiyon simidinde bir titreşim hissedilir.

"Kesik çizgiler üzerindeki işlemler" ayarı seçilmediğinde **işlev, eğer** araç sinyal lambalarını etkinleştirmeden kesik bir çizgiyi geçerse ve çizgiye yeterince yakın bir yol kenarı yoksa alarmı çalıştırır.

Bu durumda, işlev sürücüyü uyarır:

- direksiyonda titreşim hissedilir;
- ve
- Gösterge tablosunda geçilen çiz-

ginin yanındaki  ikaz ışığı veya 4 göstergesi kırmızıya döner.

Not: Eğimlerde, fonksiyon şeride hafifçe temas edilmesine izin verir.

Özel durumlar

Uyarı "Kontrolü ele alınız"

- Sistem çalışıyorsa ve direksiyon simidinde sürücü eylemi algılamazsa sürücü aracın kontrolünü ele alana kadar gösterge tablosunda bir bip sesi ile birlikte "Kontrolü ele alınız" mesajı görüntülenir ve araca bağlı

olarak sarı  ikaz ışığı görüntülenir.

- Sistem çok uzun bir süredir çalışıyorsa sürücü aracın kontrolünü tekrar ele alana kadar gösterge tablosunda bir bip sesiyle birlikte "Kontrolü ele alınız" mesajı ve araca bağlı olarak, ilgili çizginin yan tarafında 4 göstergesiyle birlikte sarı renkte

 ikaz ışığı belirir.





Yörünge düzeltmesini direksiyon simidini hareket ettirerek istediğiniz zaman durdurabilirsiniz.

"Aktif sürücü yardımı" bulunan araç

"Şerit ortalama" işlevi, "Şerit dışına çıkma önlemi" işleviyle aynı anda etkinleştirilirse ikaz ışığının görüntülenmesi aşağıdaki gibi değişir:

- "Şerit Ortalama" işlevi çalışıyor:

Yeşil  ikaz ışığı, gösterge tablo-

sundaki beyaz veya gri  ikaz ışığının yerini alır. Böylece, "Kanal ortalama" işlevinin durumu hakkında öncelikli olarak bilgilendirilirsiniz;

- "Şerit Ortalama" işlevi beklemeye alınır ve "Şerit Dışına Çıkma Önlemi" işlevi ne hazır mıdır ne de çalışır durum-

dadır: Gri  ikaz ışığı, gösterge

tablosundaki beyaz veya gri  ikaz ışığının yerini alır. Böylece, "Kanal ortalama" işlevinin durumu hakkında öncelikli olarak bilgilendirilirsiniz;

- "Şerit Dışına Çıkma Önlemi" işlevi hazır veya çalışır durumdayken "Şerit Ortalama" işlevi beklemeye alınır:

 ikaz ışığı gösterge tablosunda kırmızı veya sarı renkte görüntülenir. Böylece, "Şeritten ayrılmayı önleme" işlevinin durumu hakkında öncelikli olarak bilgilendirilirsiniz.

EK SÜRÜŞ YARDIMI FONKSİYONLARI

Her durumda, aracınızın direksiyon sistemini kontrol eden işlevin durumu hakkında daima bilgilendirilirsiniz. En yararlı bilgiler her zaman ekranda görüntülenir.

3 İşlev geçici olarak kullanılamıyor/devre dışı

Sistem şu durumlarda geçici olarak kullanılamaz veya devre dışı bırakılır:

- Şeridin çok çabuk dışına çıkmışsa;
- Bir şeridin üzerinde seyrediliyorsa;
- şerit değiştirdikten yaklaşık dört saniye sonra;
- keskin virajlarda;
- görüş seviyesi düşüken;
- sinyal lambalarından biri etkinleştirilmişse;
- dörtlü flaşörler etkinleştirilmişse;
- geri vitese geçilmişse;
- ani hızlanmada;
- aracın hızı yaklaşık 180 km/sa. değerinin üzerindeyse;
- şerit genişliği değişirse;
- dinamik sürüş kontrolünün (ESC) çalışması;
- kilitlenme önleyici fren sistemi çalışıyorsa;
- aktif acil durum fren sistemi çalıştırıldığında;
- "Şerit Ortalama" işlevi gibi direksiyon sistemini kontrol eden başka bir işlevin müdahalesi.

İşlev kullanılamıyorsa  ikaz ışığı ve sol ve sağ düzeltme göstergeleri **4** gösterge panelinde gri renge döner.

Ön kamera engellendiğinde "Ön kamera görüş yok" mesajı gösterge tablosunda belirir. Kaptörlerin bulunduğu alanı temizleyiniz

Otomatik devre dışı bırakma

İşlevi şu durumlarda otomatik olarak devre dışı bırakılır:

- Dinamik sürüş kontrolü (ESC) devre dışı bırakılmış veya arızalı;
- kilitlenme önleyicili fren sistemi arızalıyken;
- bir römork bağlantısı, römork bağlantı halkasına elektriksel olarak bağlıyken;
-  ikaz ışığı görüntüleniyorsa.

Fonksiyon etkinleştirildiğinde, gösterge tablosunda  ikaz ışığı sarı olarak görünür.

Ayarlar



Multimedya ekranı işlev ayarlarına **2** erişmek için, multimedya talimatlarına bakınız:

- "Kesik çizgiler üzerindeki işlemler": Araç, sinyal lambalarını etkinleştirmeden kesik bir çizgiyi geçerse işlevin tepkisini seçmek için bu ayarı kullanınız:

- seçilmiş ayar: İşlev, aracın yö-rüncesini düzeltmek amacıyla aracın direksiyon sisteminde bir eylem tetikler;
- ayar Seçili Değil: İşlev, aracın yö-rüncesini düzeltmeden direksiyon simidindeki bir titreşim yoluyla sürücüyü uyarabilir.

EK SÜRÜŞ YARDIMI FONKSİYONLARI

- "Titreşim": "Şerit dışına çıkma önlemi" işlevi için direksiyon simidi titreşimini ayarlayınız;
- "Şerit çıkış beklentisi": Şerit algılama hassasiyet seviyesini ayarlayınız. Bunun için şunları seçiniz:
 - "Geç" Şeritten ayrılma tespit edildi;
 - "Standart": yaklaşan şerit tespit edildi;
 - "Erken" yakında şerit tespit edildi.

Daha fazla bilgi için, multimedya sistemi kullanım talimatlarına bakınız.

Çalışma arızaları

Sistem bir çalışma hatası algıladığında, sol ve sağ çizgi göstergeleri

ve ikaz ışığı  gösterge tablosunda sarı renkte yanar.

Bazı durumlarda bunlara aşağıdaki mesaj eşlik eder:

- «Sürüş yardımı kullanılamıyor»;
- veya
- «Ön kamera kontrol ettirin»;
- veya
- «Sürüş yardımı kontrol ettirin».

Yetkili Servis'e başvurunuz.

EK SÜRÜŞ YARDIMI FONKSİYONLARI

Uyarılar



Bu fonksiyon sürüş için ek bir yardımdır. Bu fonksiyon hiçbir durumda, her zaman aracın kontrolüne hakim olması gereken sürücünün dikkat ve sorumluluğunun yerini tutmamaktadır.

Sistemin müdahaleleri, onarımları

- Darbe durumunda, kamera hizalaması değişebilir ve bu nedenle çalışması da etkilenebilir. İşlevi devre dışı bırakınız ve bir Marka Yetkili Servisi'ne başvurunuz.
- Kameranın bulunduğu alandaki işlemler (onarımlar, değiştirmeler, silecek değişiklikleri, vb.) uzman biri tarafından gerçekleştirilmelidir.

Sadece bir Marka Yetkilisi sisteme müdahale etme yetkisine sahiptir.

Sistemin bozulduğu durumlar

Şu gibi koşullar sistemin çalışmasını önleyebilir veya olumsuz etkileyebilir:

- ön cam engellenmiş (kirlilik, buz, kar, buğu vb. tarafından);
- karmaşık bir ortam (tünel vb.);
- olumsuz hava koşulları (kar, yağmur, dolu, buzlanma, vs.);
- zayıf görüş (gece, sis vb.);
- birden fazla yol işareti (yol çalışmaları vb.) varsa; yol çizgileri düzensiz veya ayırt edilmeleri zorsa (ör. kısmen silinmiş işaretler, arada fazla boşluk bulunması, bozuk yol yüzeyi vb.);
- göz kamaşması (parıldayan güneş, ters yönden gelen araçların lambaları vb.);
- yolun dar, virajlı veya inişli çıkışlı (dar virajlar vb.) olması;
- aynı şerit üzerinde seyreden bir aracın yakın mesafeden takip edilmesi.

Bu durumda, "Şerit dışına çıkma önlemi" işlevi hatalı olarak etkinleştirilebilir veya hiç etkinleştirilmeyebilir.

İstenmeyen, yanlış düzeltme riski veya yörüngenin düzeltilmemesi.

Fonksiyonun devre dışı bırakılması

Şu durumlarda işlevi devre dışı bırakmanız gerekir:

- kamera alanı hasar görmüşse (ön cam veya iç dikiz aynası tarafı);
- yol kaygansa (karlı, buzlanmış, ıslak, çakıllı vb.);
- ön cam kırık veya çarpıksa (bu alanda ön cam onarımı gerçekleştirmeyiniz; bir Yetkili Servis'de değiştiriniz);

EK SÜRÜŞ YARDIMI FONKSİYONLARI

- araç bir römork veya karavan çekiyorsa.

EK SÜRÜŞ YARDIMI FONKSİYONLARI

Acil şerit dışına çıkma önlemi



İşlev, radar **2** ve kameradan **1** alınan bilgileri kullanarak sinyal lambası etkinleştirilmeden yan şeritte karşı yönden gelen bir araçla çarpışma riski olması durumunda araç direksiyon sisteminde düzeltme eylemini tetikler.

Araca bağlı olarak, işlev, radarlardan **3** ve kameradan **1** alınan bilgileri kullanarak araç direksiyon sisteminde düzeltme eylemini tetikler.

Aynı hızda veya daha yüksek hızda hareket eden bir araçla çarpışma riski olması durumunda, arka radarların algılama alanı içinde bulunur (sollama durumunda acil şerit dışına çıkma önlemi).

i İsteddiğinizde direksiyonu hareket ettirerek **aracın kontrolü tekrar alabilirsiniz.**



Bu sistem, ek bir sürüş yardımı sağlar. Bu sistem hiçbir durumda, her zaman aracın kontrolüne hakim olması gereken sürücünün dikkat ve sorumluluğunun yerini tutmamaktadır.

Kameranin konumu 1

Ön camın engellenmediğinden emin olunuz (kir, çamur, kar, buğu vb. tarafından).

Ön radarın konumu 2

Radar alanının engellenmediğinden (kir, çamur, kar, kötü takılmış/bağlanmış bir ön plaka tarafından), darbe almadığından, değiştirilmediğinden (boya dahil) veya aracın ön tarafına (ön tampon, logo vb. üzerine) takılan herhangi bir aksesuar ile gizlenmediğinden emin olun.

Yan radarların konumu 3

Radar alanının engellenmediğinden (kir, çamur, kar vb.), etkilenmediğinden veya değiştirilmediğinden (boya vb. dahil) emin olun.

EK SÜRÜŞ YARDIMI FONKSİYONLARI

İşlevin etkinleştirilmesi/devre dışı bırakılması

"Güvenliğim" A kontaktöründen



İşlev, "My Safety" işlevinin → 202 Özel modu ile devre dışı bırakılmışsa A düğmesine iki defa basınız.

İşlevi yeniden etkinleştirmek için, A kontaktörüne basınız.

Multimedya ekranından B



Daha fazla bilgi için, multimedya sistemi kullanım kılavuzuna bakınız.

Karşıdan gelen bir aracı algılama

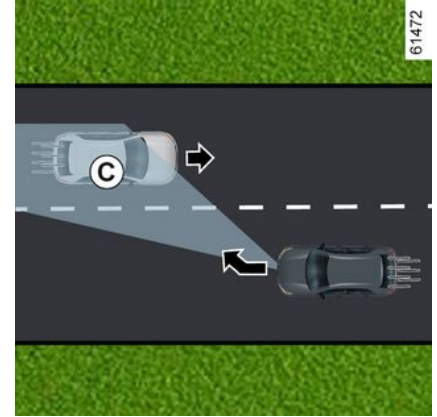
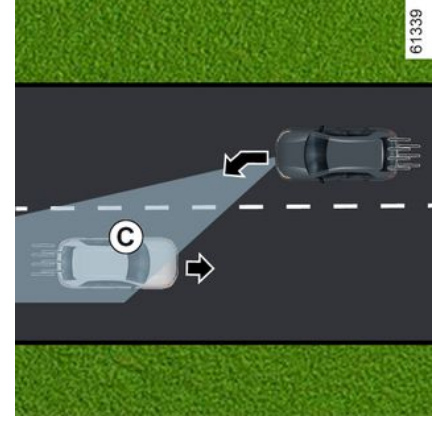

3

EK SÜRÜŞ YARDIMI FONKSİYONLARI

3



61377



62510

Yaklaşık 65 km/sa. ile 110 km/sa. arasında bir hızda seyrederken yan şeritte ve algılama bölgesi C içinde

karşı yönden gelen bir araçla çarpışma riski varsa sinyal lambası etkinleştirilmeden, sistem:

– **darbe riski konusunda sizi uyarır:**

"Çarpışma riski" mesajı, gösterge tablosunda kırmızı renkli 4 göstergesi, müdahalenin yanındaki çizgi ve sesli bir sinyal ile birlikte görüntülenir. Ekran 5, müdahalenin yan tarafındaki gösterge tablosunda görüntülenir;

ve

– **direksiyon sistemi üzerinde düzeltme eylemini tetikler.**



Yörünge düzeltilmesini direksiyon simidini hareket ettirerek istediğiniz zaman durdurabilirsiniz.



Bu fonksiyon sürüş için ek bir yardımdır. Bu fonksiyon hiçbir durumda, her zaman aracın kontrolüne hakim olması gereken sürücünün dikkat ve sorumluluğunun yerini tutmamaktadır.

Yaklaşan hız takriben 200 km/sa. üzerindeyse işlev etkinleştirilmeyebilir (örneğin, 110 km/sa. hızla seyahat ediyorsanız ve araç yan şeritte 91 km/sa. hızla ters yönde ilerliyorsa).

Sollama durumu varsa

(araca bağlı olarak)



70659

EK SÜRÜŞ YARDIMI FONKSİYONLARI

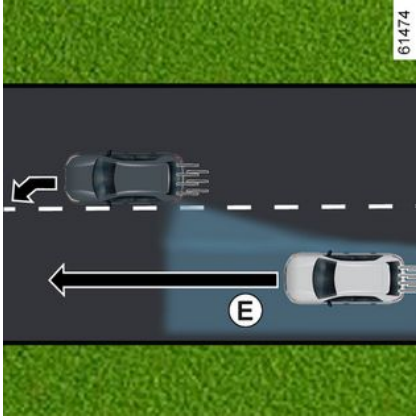
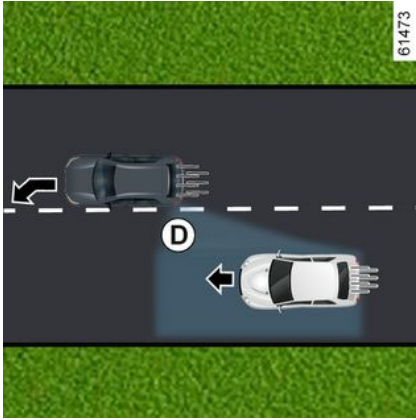

65 km/sa. değerinin üzerinde bir hızda sürüş yapılırken bir çizgiye (devamlı veya kesik) yaklaşıldığında ve

kör nokta **D** içinde bulunan ve aracınız ile aynı yönde giden bir araç ile ya da algılama alanı **E** içinde bulunan bir yan şeritten arkadan yüksek bir hızla yaklaşan bir araç ile çarpışma riski olduğunda sistem:

– **Çarpışma riski hakkında sizi uyarır:** ikaz ışığı **7** yanıp söner, göstergede kırmızı renkli **4** göstergesi, müdahalenin yanındaki çizgi ve sesli bir sinyal ile birlikte "Yan engel algılandı!" mesajı görüntülenir. Ekran **5**, müdahalenin yan tarafındaki göstergede görüntülenir;

ve

– **direksiyon sistemi üzerinde düzeltme eylemini tetikler.**

Sistemin geçici olarak kullanılmaması / devre dışı olması

Sistem şu durumlarda geçici olarak kullanılamaz veya devre dışı bırakılır:

- Şeridin çok çabuk dışına çıkılmışsa;
- Bir şeridin üzerinde seyrediliyorsa;
- şerit değiştirdikten yaklaşık dört saniye sonra;
- keskin virajlarda;
- görüş seviyesi düşükken;
- Sinyal lambasının etkinleştirilmesi (yalnızca yan şeritte yaklaşan bir araç tespit edildiğinde);
- dörtlü flaşörler etkinleştirilmişse;

EK SÜRÜŞ YARDIMI FONKSİYONLARI

- ani hızlanmada;
- aracın hızı yaklaşık 180 km/sa. değerinin üzerindeyse;
- şerit genişliği değişirse;
- dinamik sürüş kontrolünün (ESC) çalışması;
- kilitlenme önleyici fren sistemi çalışıyorsa;
- aktif acil durum fren sistemi çalıştırıldığında;
- ...

Sistem şu durumlarda etkinleştirilemez:

- kamera, ilgili tarafta bir çizgi (düz veya kesik) algılamadığında;
- kamera, aracınızın hareket ettiği şeridin iki sınırını aynı anda algılamadığında;
- geri vitese alındığında;
- kameranın görüş alanı engellenmişse;
- ön radar engellenmişse;
- araca bağlı olarak arka radarlar engellenmişse;
- ...

Araca bağlı olarak yan radarlardan biri engelleniyorsa "Yan radarlar görüş yok" mesajı gösterge tablosunda görüntülenir.

Ön radar engellendiğinde, "Ön radar görüş yok" mesajı gösterge tablosunda görüntülenir.

Ön kamera engellendiğinde, "Ön kamera görüş yok" mesajı gösterge tablosunda görüntülenir.

Kaptörlerin bulunduğu alanı temizleyiniz.

İşlevi otomatik olarak devre dışı bırakma

Sistem şu durumlarda otomatik olarak devre dışı bırakılır:

- Dinamik sürüş kontrolü (ESC) devre dışı bırakılmış veya arızalı;
- kilitlenme önleyicili fren sistemi arızalıyken;
- Bir römork bağlantısı, römork bağlantı halkasına elektriksel olarak bağlıyken;
- **STOP** ikaz ışığı görüntüleniyorsa.

Araçta sistem tarafından tanınan bir römork bağlantısı bulunuyorsa acil şerit dışına çıkma önlemi işlevinin devre dışı bırakıldığını bildirmek amacıyla "Römork: yan radarlar kullanılamıyor" mesajı görüntülenir.

Araç bir römork veya karavan çekiyorsa, beklenmedik veya gereksiz düzeltmeler meydana gelebilir. Beklenmedik veya gereksiz düzeltmelerden kaçınmak için sistemi devre dışı bırakabilirsiniz.

Çalışma arızaları

İşlev bir çalışma arızası algıladığında, gösterge tablosunda şu mesajlar görüntülenebilir:

- « Ön kamera kontrol ettirin »;
 - veya
 - « Ön radar kontrol ettirin »;
 - veya
 - « Sürüş yardımı kontrol ettirin »;
 - veya araca göre,
 - « Yan radarlar kontrol ettirin ».
- Yetkili Servis'e başvurunuz.

EK SÜRÜŞ YARDIMI FONKSİYONLARI

Uyarılar



Bu fonksiyon sürüş için ek bir yardımdır. Bu fonksiyon hiçbir durumda, her zaman aracın kontrolüne hakim olması gereken sürücünün dikkat ve sorumluluğunun yerini tutmamaktadır.

Sistemin müdahaleleri, onarımları

- Darbe durumunda, kamera veya radarların hizalaması değişebilir ve bu nedenle çalışmaları da etkilenebilir. İşlevi devre dışı bırakınız ve bir Marka Yetkili Servisi'ne başvurunuz.
- Kameranın veya radarların bulunduğu alandaki işlemler (değiştirmeler, onarımlar, silecek değişiklikleri vb.) uzman personel tarafından yapılmalıdır.

Sadece bir Marka Yetkilisi sisteme müdahale etme yetkisine sahiptir.

Sistemin bozulduğu durumlar

Şu gibi koşullar sistemin çalışmasını önleyebilir veya olumsuz etkileyebilir:

- ön cam engellenmiş (kirlilik, buz, kar, buğu vb. tarafından);
- karmaşık bir ortam (tünel vb.);
- olumsuz hava koşulları (kar, yağmur, dolu, buzlanma, vs.);
- zayıf görüş (gece, sis vb.);
- birden fazla yol işareti (yol çalışmaları vb.) varsa; yol çizgileri düzensiz veya ayırt edilmeleri zorsa (ör. kısmen silinmiş işaretler, arada fazla boşluk bulunması, bozuk yol yüzeyi vb.);
- göz kamaşması (parıldayan güneş, ters yönden gelen araçların lambaları vb.);
- yolun dar, virajlı veya inişli çıkışlı (dar virajlar vb.) olması;
- aynı şerit üzerinde seyreden bir aracın yakın mesafeden takip edilmesi.

Bu durumda, "şerit dışına çıkma önlemi" işlevi hatalı olarak etkinleştirilebilir veya hiç etkinleştirilmeyebilir.

İstenmeyen, yanlış düzeltme riski veya yörüngenin düzeltilmemesi.

Fonksiyonun devre dışı bırakılması

Şu durumlarda işlevi devre dışı bırakmanız gerekir:

- kamera alanı (ön cam veya iç dikiz aynası tarafı) veya radar alanları hasar görmüş;
- yol kaygansa (karlı, buzlanmış, ıslak, çakıllı vb.);
- ön cam kırık veya çarpıksa (bu alanda ön cam onarımı gerçekleştirmeyiniz; bir Yetkili Servis'de değiştiriniz);

EK SÜRÜŞ YARDIMI FONKSİYONLARI

- araç bir römork veya karavan çekiyorsa
- araç çekilirken (arıza);
- asfalt bir yolda sürüş yapmıyorsanız.

EK SÜRÜŞ YARDIMI FONKSİYONLARI

Kör nokta uyarısı

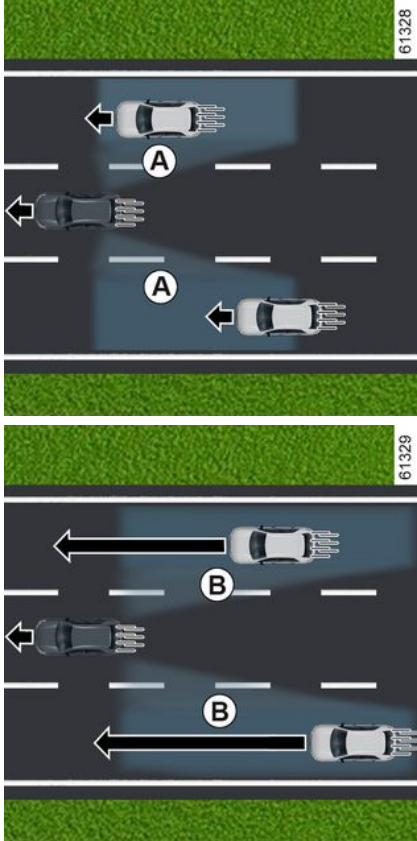

Arka tamponun (**C** bölgesi) her iki tarafındaki kaptörlerden alınan bilgilerden yola çıkılarak işlev sürücüyü uyarır:

- kör nokta bölgesinde **A** bir araç olduğunda ve aracınızla aynı yöne gittiğinde;
- ve/veya
- **B** bölgesinde bulunan ve bir yan şeritte sizden daha hızlı seyreden bir araçla çarpışma riski olması durumunda.

İşlev, aracınızın hızı yaklaşık 15 km/sa. üzerinde olduğunda sizi uyarır.

 Fonksiyon, diğer araçların hareket halinde olmaması durumunda sürücüyü uyarmaz.

 Bu fonksiyon sürüş için ek bir yardımdır. Bu fonksiyon hiçbir durumda, her zaman aracın kontrolüne hakim olması gereken sürücünün dikkat ve sorumluluğunun yerini tutmamaktadır.

EK SÜRÜŞ YARDIMI FONKSİYONLARI

Özel nitelik



Arka tamponun her iki tarafındaki radarları çevreleyen **C** bölgesinin engellenmediğinden (kir, çamur, kar vb. ile) emin olunuz.

Radarlardan biri engellenmişse, gösterge tablosunda "Görüşü olmayan yan radarlar" mesajı görüntülenir. Kaptörlerin bulunduğu alanı temizleyiniz.

İkaz ışığı 2



Her kapı aynası **3** üzerinde bir ikaz ışığı **2** bulunur.

Not:

- Gösterge lambalarının **2** düzgün görülebilmesi için dikiz aynalarını **3** düzenli olarak temizleyiniz;
- Bir araç solladığınızda ikaz ışığı **2** yalnızca ilgili araç, aracınızın kör nokta bölgesinde **A** yeterince uzun bir süre kalırsa yanacaktır.

Ekran D

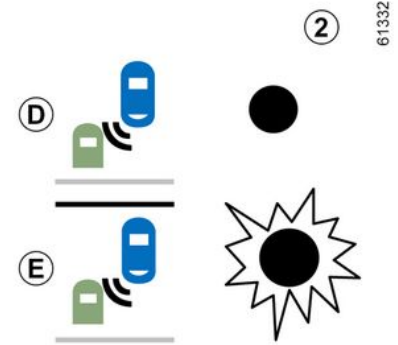

İlk uyarı: **Sinyal lambaları etkin değil**, ikaz ışığı **2**, kör nokta bölgesinde bir araç algılandığını ve/veya bir aracın yan şeritte arkadan hızla yaklaştığını gösterir.

Gösterge E

Sinyal lambaları etkin, ikaz ışığı **2**, işlev kör nokta uyarı bölgesinde bir araç tespit ettiğinde ve/veya bir araç direksiyon simidini döndüreceğiniz tarafta arkadan hızla yaklaştığında yanıp söner.

Sinyal lambasını devre dışı bıraktığınızda işlev, ilk uyarıya döner (**D** ekranı).

EK SÜRÜŞ YARDIMI FONKSİYONLARI

Çalışmama koşulları

- Keskin virajlar bulunan bir yolda sürerken;
- geri vitesteyken.

Araçta sistem tarafından algılanan bir römork bağlantısı bulunuyorsa gösterge tablosunda "Römork: kör nokta uyarısı kapalı" mesajı görüntülenerek size işlevin çalışır durumda olmadığını bildirir. Aracınıza uygun ekipman seçimi için Marka Yetkili Servisi'nize başvurmanızı tavsiye ederiz.

Çalışma arızaları

Sistem bir arıza algıarsa gösterge tablosunda "Yan radarlar kontrol ettirin" mesajı görüntülenir.

Yetkili Servis'e başvurunuz.



Kaptörlerin tamponun arkasında olması nedeniyle, tampon üzerindeki tüm işlemlerin (onarım, değiştirme, boyama vs.) profesyonel bir uzman tarafından uygulanması tavsiye edilir.

EK SÜRÜŞ YARDIMI FONKSİYONLARI

Uyarılar



– Sistem algılama kapasitesi standart genişlikte bir algılama yolu izler. Dar bir şeritte sürüş yapıyorsanız en yakın şeritten daha uzakta bir araç algılandığında sistem sizi uyarabilir.

– Sistem algılama kapasitesi standart genişlikte bir algılama yolu izler. Geniş bir yolda sürüyorsanız sistem kör noktada aracı algılayabilir.

– Çok kötü hava koşullarında (şiddetli yağmur, kar vb.) sistem geçici olarak kesintiye uğrayabilir. Trafik koşullarına karşı dikkatli olunuz.

Kaza yapma riski vardır.



Bu fonksiyon sürüş için ek bir yardımdır. Bu fonksiyon hiçbir durumda, her zaman aracın kontrolüne hakim olması gereken sürücünün dikkat ve sorumluluğunun yerini tutmamaktadır.

Sürücü, sistem uyarılarından bağımsız olarak, hızını her zaman sürüş koşullarına adapte etmelidir.

Sistem hiçbir şekilde engel sensörü veya çarpışma engelleme sistemi olarak düşünülmemelidir.

Sistemin müdahaleleri, onarımları

- Darbe durumunda, radar hizalaması değişebilir ve bu nedenle çalışması da etkilenir. Yetkili Servis'e başvurunuz.
- Radarların bulunduğu alandaki işlemler (onarımlar, değiştirmeler, vb.) uzman biri tarafından gerçekleştirilmelidir.

Sadece bir Marka Yetkilisi sisteme müdahale etme yetkisine sahiptir.

Sistem bozukluğu

Şu gibi koşullar sistemin çalışmasını önleyebilir veya olumsuz etkileyebilir:

- karmaşık çevre (metal köprüler, tüneller, kenarında bariyerler bulunan yollar vb.);
- olumsuz hava koşulları (kar, dolu, buzlanma vs.);
- araçta sistem tarafından tanınmayan bir römork bağlantısı takılıyken.

Yanlış alarm veya alarm verilmemesi riski

Sistem anormal davranırsa bir Marka Yetkili Servisi ile iletişime geçin.



Sistemin çalışmasıyla ilgili kısıtlamalar

- Sistemin doğru şekilde çalışmasını garanti altına almak için, radar bölgesi temiz olmalı ve bu bölgede hiçbir değişiklik yapılmamalıdır.
- araca yakın hareket eden küçük nesnelere (motosikletler, bisikletler, yayalar vb.) sistem tarafından tanınmayabilir.
- Bir viraj dönüşü sırasında radarlar yan şeritlerdeki araçları algılamayı geçici olarak durdurabilir.
- Başka iki araç arkadan, yan şeritlerden yan yana yaklaştığında (3 şeritli bir yolda araç sürerken) ve bunların aracınızdan daha yüksek hızla ilerlemeleri halinde, fonksiyon sizi geç uyarabilir.
- Diğer araçların sürüş hızı önemli oranda farklıysa, sistem uyarı vermeyebilir.
- Araç uzun bir araç tarafından geçiliyorsa (ör. ağır yük aracının araçla benzer bir hızda geçmesi) sistem manevra bitmeden önce uyarıyı kesebilir.
- Araç virajlı bir yolda giderken.

EK SÜRÜŞ YARDIMI FONKSİYONLARI

Güvenli mesafe uyarısı



Bu işlem, radardan **2** ve kameradan **1** alınan bilgileri kullanarak sürücüyü, aracı ve öndeki araç arasında güvenli bir durma mesafesinin korunması için iki araç arasındaki zaman aralığı konusunda bilgilendirir.

İşlev, aracın hızı yaklaşık 30 ile 180 km/sa. arasıdayken devreye girer.

Kameranın konumu 1

Ön camın engellenmediğinden emin olunuz (kir, çamur, kar, buğu vb. tarafından).

Radarin konumu 2

Radar alanının engellenmediğinden (kir, çamur, kar, kötü takılmış bir ön plaka vb. tarafından), darbe almadığından, modifiye edilmediğinden (boyama dahil) veya aracın ön tarafına (ızgara veya logo vb. üzerine) takılan herhangi bir aksesuar ile gizlenmediğinden emin olunuz.



Bu fonksiyon sürüş için ek bir yardımdır. Bu fonksiyon hiçbir durumda, her zaman aracın kontrolüne hakim olması gereken sürücünün dikkat ve sorumluluğunun yerini tutmamaktadır.

Multimedya ekranından 3 etkinleştirme/devre dışı bırakma



"Araç" dünyasına **3** multimedya ekranınızdan ulaşınız, "Sürüş yardımı" menüsüne ve ardından "Konfor" sekmesine basınız.

"Güvenli mesafe" işlevini etkinleştirin veya devre dışı bırakınız.



Araç her çalıştırıldığında fonksiyon, motor son durduğunda kayıtlı olan modu sürdürür.

EK SÜRÜŞ YARDIMI FONKSİYONLARI

Çalışma

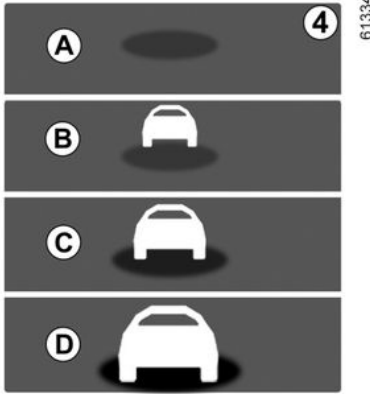

İşlev etkinleştirildiğinde gösterge tablosunda **4** göstergesi görüntülenir ve sürücü, aracı ile öndeki araç arasındaki mesafe hakkında bilgilendirilir.

- **A** (gri): İşlev çalışmıyor;
- **A** (yeşil): Araç algılanmadı;
- **B** (yeşil): Zaman aralığı yaklaşık iki saniyeye eşit veya daha fazla (iki araç arasındaki mesafe hızınıza uyarlanmıştır);
- **C** (sarı): Zaman aralığı yaklaşık 1 ile 2 saniyeye arasında (iki araç arasında yetersiz mesafe);
- **D** (kırmızı): Zaman aralığı bir saniyeye eşit veya daha az (iki araç arasındaki mesafe çok yetersiz).

İki araç arasındaki aralık 0,5 saniyeden az olduğunda **B** bildirim, **D** göstergesi, gösterge tablosunda kırmızı renkte yanmaya devam eder.

Belirli durumlarda zaman aralığı görüntülenmeyebilir:

- bir virajda;
- şerit değiştirilirken;
- öndeki araç yeteri kadar uzaktaysa veya radar ya da kamera menzili dışındaysa.

EK SÜRÜŞ YARDIMI FONKSİYONLARI

Uyarılar



Ölçüm bilgi amaçlı olarak gösterilir: sistem araç üzerinde herhangi bir işlem yapmaz.

Bu fonksiyon şehir içinde veya dinamik bir sürüş tarzıyla kullanım amaçlı olarak tasarlanmamıştır (ani viraj, hızlanma, frenleme vs.), stabil sürüş koşullarında kullanım amaçlıdır.

Fonksiyonunun fren sistemi ile etkileşimi bulunmamaktadır.

Sistemin doğru şekilde çalışmasını garantilemek için radar ve kamera alanları temiz tutulmalı ve kamera veya radarda hiçbir kurcalama yapılmamalıdır.

Radarin veya kameranın bulunduğu alanda gerçekleştirilen herhangi bir işlem (tamir, değişim, ön cam ve/veya tampon değişiklikleri vb.) uzman personel tarafından gerçekleştirilmelidir.

EK SÜRÜŞ YARDIMI FONKSİYONLARI



Bu fonksiyon sürüş için ek bir yardımdır. Bu fonksiyon hiçbir durumda, her zaman aracın kontrolüne hakim olması gereken sürücünün dikkat ve sorumluluğunun yerini tutmamaktadır.

Sistemin müdahaleleri, onarımları

- Darbe durumunda, radar ve/veya kamera hizalaması değişebilir ve bu nedenle çalışması da etkilenebilir. İşlevi devre dışı bırakınız ve bir Marka Yetkili Servisi'ne başvurunuz.
- Radarın ve/veya kameranın bulunduğu alanda gerçekleştirilen herhangi bir işlem (tamir, değişim, ön cam ve/veya tampon değişiklikleri vb.) uzman personel tarafından gerçekleştirilmelidir.

Sadece bir Marka Yetkilisi sisteme müdahale etme yetkisine sahiptir.

Sistemin bozulduğu durumlar

- ön camın veya tamponun engellenmesi (kir, buz, kar, yağunlaşma vb. ile);
- karmaşık bir ortam (metal köprü, tünel vb.);
- olumsuz hava koşulları (kar, dolu, buzlanma vs.);
- zayıf görüş (gece, sis vb.);
- öndeki araç ve çevresi arasında düşük kontrast (örn. karlı bir alanda beyaz araç vb.);
- göz kamaşması (parıldayan güneş, ters yönden gelen araçların lambaları vb.);
- yolun dar, virajlı ve inişli çıkışlı olması (dar virajlar vb.)

Hatalı yanlış alarm riski.

EK SÜRÜŞ YARDIMI FONKSİYONLARI

Aktif acil durum freni

61333



Sistem, kameradan **1** ve radardan **2** gelen bilgileri kullanarak aracınızla şunlar arasındaki mesafeyi belirler:

- aynı şeritte öndeki araç ile;
- veya
- yön değiştirmek için bir manevra başlamanın karşısından gelen araçlar ile;
- veya
- ve dik olarak geçen araçlar;
- veya
- ve duran araçlar;
- veya

- çevredeki yayalar ve bisikletliler ile.

Sistem, kafa kafaya çarpışma riski olduğunda, uygun acil durum manevrasının gerçekleştirilebilmesi için (fren pedalına basma ve/veya direksiyon simidini çevirme) sürücüyü bilgilendirir.

Sürücünün tepkisine bağlı olarak sistem, hasarı sınırlamak veya çarpışmayı önlemek üzere frenlemeye yardımcı olabilir.

Bunun dışında sistem etkin değildir ve bir uyarı tetiklemez.



Bu fonksiyon sürüş için ek bir yardımdır.

Bu fonksiyon hiçbir durumda, her zaman aracın kontrolüne hakim olması gereken sürücünün dikkat ve sorumluluğunun yerini tutmamaktadır.



Bu sistem, araç tamamen durana kadar gerekirse araçta maksimum frenleme yapabilir.

Güvenlik nedeniyle, seyir sırasında her zaman emniyet kemerinizi takınız ve hiçbir öğenin öne atılmaması ve yolcuları vurmaması için yüklediğinden emin olunuz.

Kameranin konumu 1

Ön camın engellenmediğinden emin olunuz (kir, çamur, kar, buğu vb. tarafından).

Radarin konumu 2

Radarin etrafındaki alanın engellenmediğinden (kirle, çamurla, karla veya yanlış takılmış plakayla), darbe almadığından, değiştirilmediğinden (boya işlemleri dahil) ya da gizlenmediğinden emin olun.

Çalışma

Sürüş sırasında çarpışma riski olduğunda, sistem:

- **Çarpışma riski konusunda sizi uyarır:** Gösterge tablosunda bir bip se-

EK SÜRÜŞ YARDIMI FONKSİYONLARI

siyle birlikte "Engel saptandı!" mesajı belirir.

Not: Sürücü fren pedalına basar, ancak sistem bir çarpışma riski algılamaya devam ederse ve fren kuvveti çarpışmayı önlemek için yeterli değilse artırılabilir.

– **Frenlemeyi tetikleyebilir:** Sürücü uyarıya tepki vermezse ve çarpışma yaklaşır, gösterge tablosunda sesli bir sinyal ile birlikte kırmızı ikaz

ışığı  ve "Fren yapınız" mesajı görüntülenir.

Not:

– Sürücü, araç kumandalarını kullanırsa (direksiyon simidi, pedallar vb.) sistem, tepkisini geciktirebilir veya etkinleştirmeyebilir;

– Aktif acil durum freni aracın durmasına neden olduysa, araç kısa bir süre hareketsiz tutulur. Bu süre sınırı geçildikten sonra, sürücü ayağını fren pedalında tutarak aracı hareketsiz durumda tutmalıdır;

– Sistem, frenlemeyi etkinleştirdikten sonra "Gelişmiş Güvenlik başladı" mesajı görüntülenecektir



Acil durum manevrası durumunda frenlemeyi herhangi bir noktada şu şekilde durdurabilirsiniz:

- gaz pedalına dokunarak;
- veya
- çarpışmadan kaçınma manevrası olarak direksiyon simidini çevirerek.



Uyarıların özel nitelikleri
Hıza bağlı olarak, uyarı ve frenleme aynı anda etkinleştirilebilir.

Araç algılama

Aynı şeritte seyreden araçların algılanması

Aynı şeritte önünüzde bulunan bir araçla çarpışma riski, araç yaklaşık 8 km/sa. üzerinde bir hızda giderken sistem tarafından algılanabilir.

Yön değiştirme manevrası bağlanmasında karşıdan gelen araçların algılanması

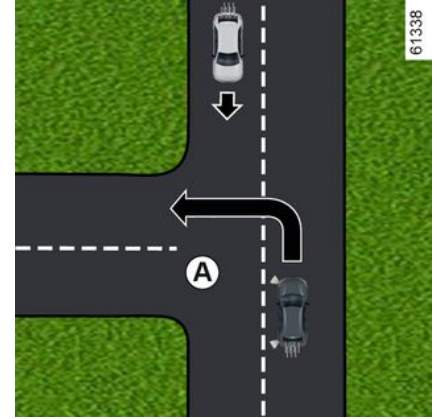

Yön değiştirmek istediğinizde (ör. **A**) karşıdan gelen araçlar sistem tarafından şu durumlarda algılanır:

- Aracınız yaklaşık 8 km/sa. ile 20 km/sa. arasındaki bir hızla seyahat ediyorsa;
- sinyal lambasını etkinleştirdiyse.

Şeridi dik olarak geçen araçların algılanması

Şeridi dik olarak geçen araçlar şu durumlarda sistem tarafından algılanır:

- Aracınız yaklaşık 20 km/sa. ile 60 km/sa. arasındaki bir hızla seyahat ediyorsa.

Şeritte duran araçların algılanması

EK SÜRÜŞ YARDIMI FONKSİYONLARI

Sabit araçlar şu durumlarda sistem tarafından algılanır:

- Aracınız yaklaşık 8 km/sa. ile 80 km/sa. arasındaki bir hızla seyahat ediyorsa.

3 Yaya ve bisikletlilerin algılanması

Aynı şeritteki yayaların ve bisikletlilerin algılanması

Sistem şu durumlarda yayaları ve bisikletlileri algılar:

- Aracınız yaklaşık 8 km/sa. ile 85 km/sa. arasındaki bir hızla seyahat ediyorsa.

Yön değiştirirken yayaların ve bisikletlilerin algılanması

Sistem şu durumlarda yayaları ve bisikletlileri algılar:

- Aracınız yaklaşık 8 km/sa. ile 20 km/sa. arasındaki bir hızla seyahat ediyorsa.

Etkinleştirme/devre dışı bırakma



Araca bağlı olarak, motorun en son durdurulduğu zamanı takip eden sürenin uzunluğuna göre, işlev şu durumlarda yeniden etkinleştirilir:

- aracın kilidi açıldığında;
- veya
- bir kapı açıldığında;
- veya
- motor yeniden çalıştırıldığında.

Sistemi multimedya ekranından 3 devreye alma, devre dışı bırakma



Fonksiyonu devreye almak veya devre dışı bırakmak için, multimedya talimatlarına bakınız.

"AÇIK" veya "KAPALI" öğesini seçiniz.

Ayarlar



Güvenlik nedeniyle bu ayarları araç dururken yapınız.

Multimedya ekranından 3 ayarlar

EK SÜRÜŞ YARDIMI FONKSİYONLARI



Araç dururken, multimedya ekranından **3** işlev ayarlarına erişmek için multimedya talimatlarına bakın:

"Uyarı beklentisi": Uyarı hassasiyeti seviyesini ayarlayınız. Bunun için şunları seçiniz:

- « Geç »;
- « Standart »;
- « Erken ».

Daha fazla bilgi için, multimedya sistemi kullanım kılavuzuna bakınız.

Geçici olarak mevcut değil

Sistem geçici bir arıza tespit ederse

gösterge tablosunda  ikaz ışığı belirir.

Olası nedenler:

- sistemi geçici olarak göremez (güneş parıltısı, kısa farlar, kötü hava koşulları vs.). Görünürlük şartları daha iyi olduğunda sistem tekrar çalışır duruma geçer;
- sistemin geçici olarak kesintiye uğraması (ör. ön cam, ön veya arka tampon veya logo kir, çamur, kar, yağış vb. nedeniyle engellendiğinde) durumunda aracı park edin ve motoru kapatın. Ön camı, ön tampo- nu veya logoyu temizleyin. Yaklaşık beş veya on dakikalık bir sürüşten sonra, motor bir sonraki çalıştırıldığında ikaz ışığı ve mesaj kaybolur. Durum bu şekilde değilse farklı bir nedenden kaynaklanıyor olabilir, bir yetkili servis ile iletişime geçiniz.

Çalışma arızaları

Sistem geçici bir arıza tespit ederse

gösterge tablosunda  ikaz ışığı belirir. Yetkili Servis'e başvurunuz.

EK SÜRÜŞ YARDIMI FONKSİYONLARI

Uyarılar



Bu fonksiyon sürüş için ek bir yardımdır. Bu fonksiyon hiçbir durumda, her zaman aracın kontrolüne hakim olması gereken sürücünün dikkat ve sorumluluğunun yerini tutmamaktadır. Sistem, aracın sürücü tarafından kontrol edildiğine dair açık işaretleri algıladığında, bu işlevin tetiklenmesi gecikebilir veya engellenebilir (direksiyon üzerinde, pedallarda hareket vb.).

Sistem şu durumlarda etkinleştirilemez:

- vites kumandası Boşta konumdaysa;
- Dinamik Sürüş Kontrolü (ESC) başladığında.

Sistemin müdahaleleri, onarımları

- Darbe durumunda, radar ve/veya kamera hizalaması değişebilir ve bu nedenle çalışması da etkilenebilir. İşlevi devre dışı bırakınız ve bir Marka Yetkili Servisi'ne başvurunuz.
- Radar ve/veya kameranın bulunduğu alandaki herhangi bir işlem (onarımlar, değiştirmeler, ön cam değişiklikleri vb.) uzman biri tarafından gerçekleştirilmelidir.

Sadece bir Marka Yetkilisi sisteme müdahale etme yetkisine sahiptir.



Sistem bozukluğu

Şu gibi koşullar sistemin çalışmasını önleyebilir veya olumsuz etkileyebilir:

- karmaşık bir ortam (metal köprü, tünel vb.);
- olumsuz hava koşulları (kar, dolu, buzlanma vs.);
- zayıf görüş (gece, sis vb.);
- nesne (araç, yaya vb.) ve çevresi (örneğin karlı bir alanda bulunan beyaz giymiş bir yaya vb.) arasında yetersiz kontrast;
- göz kamaşması (parıldayan güneş, ters yönden gelen araçların lambaları vb.);
- ön cam engellenmiş (kirlilik, buz, kar, buğu vb. tarafından);
- ...

Bu şartlarda sistem tepki vermeyebilir, sürücüyü uyarabilir veya istem dışı fren yapabilir.

Sistemin çalışmasıyla ilgili kısıtlamalar

- Araç her çalıştırıldığında sistem, aracın çevresine göre bir kalibrasyon gerçekleştirir ve yaklaşık iki ila beş dakika-yaya kadar devre dışı olabilir;
- "Yön değiştirirken karşıdan gelen araçlarla ilgili özel durumlar" bölümünde açıklanan koşulların karşılanması durumunda sistemin düzgün çalışmasını sağlamak için radar ve kamera alanları temiz tutulmalı ve herhangi bir değişiklik yapılmamalıdır;
- sistem, motosikletler gibi küçük araçlara diğer araçlara verdiği kadar etkili bir şekilde tepki vermeyebilir;
- yol yüzeyi kaygan olduğunda (yağmur, kar, buzlanma vs.) sistem düzgün çalışmayabilir;
- Doğru çalışmayı sağlamak için sistemin, engelin tamamını ayırt etmesi gerekir. Bu nedenle sistem aşağıdakileri algılayamaz:
 - karanlık veya iyi aydınlatılmamış ortamlardaki yayalar/bisikletliler;
 - kısmen görülebilen yayalar/bisikletliler;
 - yaklaşık 80 cm'den daha kısa yayalar;
 - büyük eşyalar taşıyan yayalar;
 - ...

Bu şartlarda sistem tepki vermeyebilir, sürücüyü uyarabilir veya istem dışı fren yapabilir.

EK SÜRÜŞ YARDIMI FONKSİYONLARI



Fonksiyonun devre dışı bırakılması

Şu durumlarda işlevi devre dışı bırakmanız gerekir:

- kamera alanı hasar görmüşse (ön camın iç veya dış tarafında);
- aracın ön tarafı hasar görmüşse (darba, radar üzerine çizik vb.);
- araç çekilirken (arıza);
- ön cam kırık veya çarpıksa (bu alanda ön cam onarımı gerçekleştirmeyiniz; bir Yetkili Servis'de değiştirtiniz);
- asfalt bir yolda sürüş yapmıyorsanız.

Sistemin anormal davrandığı durumlarda, sistemi devre dışı bırakınız ve bir Marka Yetkili Servisi ile iletişime geçiniz.

Fonksiyonun kesintiye uğraması

Bir çarpışmadan kaçınma manevrasında, gaz pedalına hızlı bir şekilde basarak veya direksiyon simidini çevirerek aktif frenleme fonksiyonunu durdurabilirsiniz.

EK SÜRÜŞ YARDIMI FONKSİYONLARI

Sürücü dikkat uyarısı

Sürücü dikkat uyarısı, sürücünün davranışını (sürüş tarzı, araç direksiyonu vb.) analiz eden ve uyuya kalma riski varsa sürücüyü uyaran bir işlevdir.

Aşağıdakiler gibi göstergeleri dikkate alır:

- direksiyon simidi hareketleri;
- sürücünün diğer sistemlerdeki (sinyaller, fren pedalı vb.) eylemleri



Bu işlev, yorgunluk tehlikesi durumunda ek bir sürüş yardımcıdır. İşlev araçta çalışmaz. İşlev,

hiçbir durumda sürücünün sürüş sırasındaki sorumluluğunun yerini tutmaz.

Sürücü, sistemin göstergelerinden bağımsız olarak sürüşünü kendi tetikte olma durumuna göre uyarlamalıdır.

Çalışma



Aşağıda belirtilen durumlarda, işlev sürücüyü uyarır:

- aracin en son durmasından bir kaç dakika geçtiyse;
- araç hızı yaklaşık 70 km/sa. değerinden yüksekse.

Yorgunluk veya dikkat eksikliği riski varsa "Uyarı sis.ikazı Mola veriniz" mesajı bir bip sesiyle birlikte gösterge tablosunda **1** görüntülenir.

Uyarıyı silmek için **2** OK düğmesine basınız. En kısa zamanda bir mola vermek için durulması tavsiye edilir. Mesajı sildikten sonra, sistem sürücünün dikkatini izlemeye devam eder ve gerekirse yeni bir uyarı verir.



Sürücü dikkat uyarısı, sürücünün dikkatini sürekli olarak izler ve yolculuk başına birkaç uyarı verebilir. Motor her çalıştırıldığında sistem sıfırlanır.

Etkinleştirme/devre dışı bırakma



Güvenlik nedeniyle bu ayarları araç duruyorken yapınız.



Araca bağlı olarak, moturun en son durdurulduğu zamanı takip eden sürenin uzunluğuna göre uyarılar şu durumlarda yeniden etkinleştirilir:

- aracın kilidi açıldığında;
- veya
- bir kapı açıldığında;
- veya
- motor çalıştırıldığında.

EK SÜRÜŞ YARDIMI FONKSİYONLARI



Uyarılar devre dışı bırakıldığında, sistem sürücünün yorgunluk durumunu değerlendirmeye devam eder.



Araca bağlı olarak, "Şerit Ortalama" işlevi etkinleştirildiğinde uyarılar otomatik olarak devre dışı bırakılır. Uyarıları yeniden etkinleştirmek için "Şerit Ortalama" işlevi devre dışı bırakılmalıdır. Daha fazla bilgi için → 262.



Araca bağlı olarak, uyarıları devre dışı bırakmak mümkün olmayabilir.

"Güvenliğim" düğmesini 3 kullanarak uyarıları etkinleştirme ve devre dışı bırakma



Uyarılar, "My Safety" işlevindeki → 202, "Perso" modu kullanılarak devre dışı bırakılabilir veya etkinleştirilebilir.

Uyarılar daha önce "Özel" mod kullanılarak devre dışı bırakıldıysa:

- **uyarıları devre dışı bırakmak için** düğmeye 3 iki kez basınız. Düğmenin 3 üstündeki ikaz ışığı söner.
- **Uyarıları tekrar etkinleştirmek için** düğmeye 3 bir kez basınız. Düğmenin üstündeki ikaz ışığı 3 yanar.

Uyarıları multimedya ekranından 4 devreye alma ve devre dışı bırakma



Uyarıları devreye almak veya devre dışı bırakmak için, lütfen multimedya talimatlarına bakınız.

ON veya OFF seçeneğini uygulayınız.

Sistemin çalışmasıyla ilgili kısıtlamalar

Örneğin, şu gibi koşullar sistemin çalışmasını bozabilir veya olumsuz etkileyebilir:

- belirli sürüş stilleri (yanlış sürüş vb.);
- kötü durumdaki bir yolda sürüş;
- yandan esen güçlü rüzgar;

EK SÜRÜŞ YARDIMI FONKSİYONLARI

- yanlış yapılandırılmış saat (araca bağlı olarak);
- virajlı yollar;
- römork çekişi.

Çalışma arızaları

Sistem bir arıza algılasa, gösterge tablosunda "Yorgunluk takibi kont-

rol ettirin" mesajı ve  ikaz ışığı görüntülenir.

Sistemi bir yetkili servise kontrol ettirin.

Yol işaretlerinin algılanması



Sistem, yol kenarında tespit edilen yol işaretlerine göre gösterge panelinde hız sınırlarını gösterir.

Bu işlev, esasen dikiz aynasının arkasındaki ön cama takılı kameradan **1** gelen bilgileri kullanır. Ülkeye bağlı olarak, sistem belirli işaretleri (şehir girişi vb.) yorumlamak için bir harita aboneliğinden gelen bilgileri de kullanır.

Gösterge tablosunda görüntülenen işaret, sistem tarafından bir yol işareti algılandığında değişir.

Hız limitörü veya uyarlamalı hız regülatörü etkinleştirdiğinde, sistemi kullanarak sınırlı hız ayar noktasını gösterge panelinde görüntülenen hız uyarlayabilirsiniz (➔ **242** ve Uyarlamalı hız regülatörü).

Algılanan hız sınırı aşırsa trafik levhası ekranı sizi bilgilendirmek için değiştirilir.

Kameranın konumu **1**

Ön camın engellenmediğinden emin olunuz (kir, çamur, kar, buğu vb. tarafından).

Özellikler

Harita aboneliği olan araçlar için:

- Aracınızı hız birimlerinin aracınızdakinden farklı olduğu bir ülkede kullanıyorsanız sistem, araç gösterge tablosu tarafından kullanılan birime dönüştürülmüş hız sınırıyla birlikte

hız sınırı işaretini ülkenin birimine göre görüntüler.

- Yağmurlu havalarda bazı yol türlerinde hız sınırının düşürüldüğü ülkeler için sistem, ön cam silecekleri etkinleştirildikten birkaç saniye sonra algılanan hız sınırını değiştirebilir.

Harita aboneliği bulunmayan araçlar için:

Hız birimlerinin aracınızdakinden farklı olduğu bir ülkede sürüş yaparken, doğru bilgi görüntülemek için gösterge panelinde gösterilen hız birimini manuel olarak seçebilirsiniz (örneğin birimi kilometreden mile değiştirebilirsiniz) ➔ **134**.

Sistem örneğin yüksek hava kirliliği olan günler gibi özel şartları göz önünde bulundurmaz.

EK SÜRÜŞ YARDIMI FONKSİYONLARI

Çalışma



İkaz ışıkları

Fonksiyon aşağıdaki ikaz ışıklarını görüntüler:

2. Hız sınırı işaretleri ve ek hız sınırı işaretleri (çıkış rampasında okla gösterilen hız, karavanla hız, uygulama uzunluğu ile hız sınırı vb.)

3. Ek trafik levhaları (sollama yasak alanının başlangıcı).

Hız sınırı aşılsa sürücüyü uyararak üzere tablo etrafında kırmızı daire yanıp söner (ikaz ışığı **3**) ve bir sesli sinyal duyulur.

Işık, araç hızı hız sınırının üstünde olduğu sürece gösterge tablosunda yanmaya devam eder.



Harita aboneliği

Trafik levhası algılama işlevi, bir harita aboneliğiyle ilişkilidir.

Aboneliği yönetmek için lütfen multimedya sisteminin kullanım kılavuzunuza bakın.

Abonelik yoksa sistemin işlevi, kamera tarafından algılandığında hız sınırı işaretlerini dikkate almakla sınırlı olacaktır. Sistem artık haritalarla ilgili bilgileri dikkate almayacaktır. Hız sınırı kullanılabilirliği etkilenebilir.



Araca bağlı olarak, moturun en son durdurulduğu zamanı takip eden sürenin uzunluğuna göre sesli uyarı şu durumlarda yeniden etkinleştirilir:

- aracın kilidi açıldığında;
- veya
- bir kapı açıldığında;
- veya
- motor yeniden çalıştırıldığında.

Etkinleştirme/devre dışı bırakma



Güvenlik nedeniyle bu ayarları araç duruyorken yapınız.

EK SÜRÜŞ YARDIMI FONKSİYONLARI

"Güvenliğim" düğmesini 4 kullanarak aşırı hız sesli uyarısını etkinleştirme, devre dışı bırakma



Sesli uyarı, "Güvenliğim" işlevindeki "Özel" mod kullanılarak devre dışı bırakılabilir veya etkinleştirilebilir
→ 202.

Sesli uyarı daha önce "Özel" mod kullanılarak devre dışı bırakıldıysa:

- **sesli uyarıyı devre dışı bırakmak için** düğmeye 4 iki kez basınız. Düğmenin üstündeki 4 gösterge lambası söner.
- **sesli uyarıyı etkinleştirmek için** düğme 4'e bir kez basınız. Düğmenin üstündeki ikaz ışığı 4 yanar.

Multimedya ekranından 5 aşırı hız sesli uyarısının etkinleştirilmesi, devre dışı bırakılması



Sesli uyarıyı devreye almak veya devre dışı bırakmak için, lütfen multimedya talimatlarına bakınız.

"ON" veya "OFF" ögesini seçiniz.

Sınırlanmış hızın veya hız regülatörü hızının değişmesi



Hız limitörü, hız regülatörü veya uyarılmalı hız regülatöründe ayarlanan değeri tespit edilen hız sınırına uyarlamak için kontaköre 6 basınız.

Geçici olarak kullanılmama

Sistem, kamera veya harita verileriyle ilgili nedenlerden dolayı kullanıla-

mıyorsa, gösterge tablosunda  sembolü görüntülenir. Sorun devam ederse, Marka Yetkili Servisi'ne başvurunuz.

Şu durumlarda sistem hız sınırını algılayamayabilir:

EK SÜRÜŞ YARDIMI FONKSİYONLARI

- ön cam temiz değilse;
- güneş kamera görüşünü engellerse;
- görüş yetersizse (sis vb.);
- tabelalar okunmuyorsa (kar...) veya önü kapanmışsa (diğer bir araç veya ağaçlar tarafından);
- haritadan alınan bilgiler güncel değilse.

Not: Ön kamera görüşü engellendiğinde, gösterge tablosunda "Ön kamera görüş yok" mesajı görüntülenir. Kameranın önündeki ön cam alanını temizleyiniz.

Çalışma arızaları

Sistem bir çalışma arızası algıladı-

ğında gösterge tablosunda  görüntülenir.

Bazı durumlarda bunlara aşağıdaki mesaj eşlik eder:

- « Sürüş yardımı kullanılamıyor »;
 - veya
 - « Ön kamera kontrol ettirin »;
 - veya
 - « Sürüş yardımı kontrol ettirin ».
- Yetkili Servis'e başvurunuz.



Bu fonksiyon sürüş için ek bir yardımdır. Bu fonksiyon hiçbir durumda, her zaman aracın kontrolüne hakim olması gereken sürücünün dikkat ve sorumluluğunun yerini tutmamaktadır.

Sürücü, sistemin verdiği bilgilerden bağımsız olarak hızını her zaman karayolları kanunlarına ve trafik koşullarına göre uyarlamalıdır.

Sistem, tüm hız sınırı işaretlerini algılamayabilir veya bunları yanlış yorumlayabilir.

Sürücü, sistem tarafından algılanmayan işaretleri göz ardı etmemeli ve öncelikle trafik işaretlerine ve karayolları kanunu talimatlarına uymalıdır.

Görüş kötü ise (sis, kar, don...) sistem sürücüye uygun sınırı gösteremeyebilir

Geri viteste aktif acil durum freni

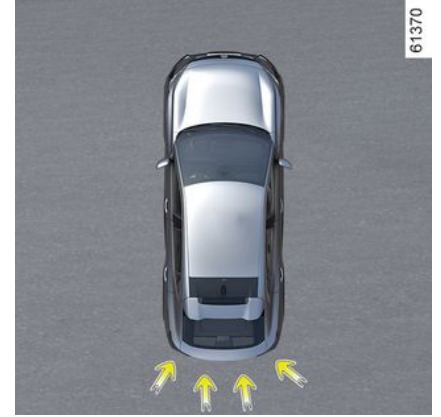

"Park Yardımları" işlevine → 285 ek olarak aracın arkasında bulunan dört merkezi kaptörden gelen bilgileri kullanarak sistem, aracınızın arkasında bulunan sabit engelleri algılar. Önemli bir çarpışma riski varsa, sistem otomatik olarak aracın fren yapmasını sağlar.

Not: Aracın arkasında bulunan dört merkezi kaptörün engellenmediğinden (kir, çamur, kar vb.) emin olunuz.

61370

EK SÜRÜŞ YARDIMI FONKSİYONLARI

Çalışma

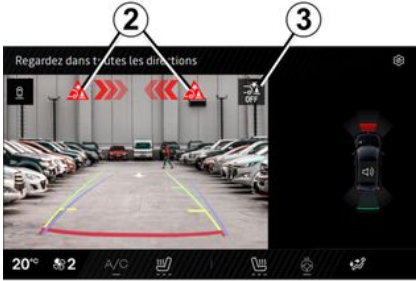

Geri vitesteyken ve yaklaşık 3 km/sa. ile 10 km/sa. arasında bir hızda seyrederken, sabit bir engelle çarpışma riski varsa sistem, **araca otomatik olarak fren yaptırır**. Bir bip sesi ile birlikte multimedya ekranında **1** görsel uyarı  **2** görüntülenir.

Araç durduktan sonra, sürücü ayağını fren pedalında tutarak aracı hareketsiz tutmalıdır.



Bu fonksiyon sürüş için ek bir yardımdır. Bu fonksiyon hiçbir durumda, her zaman aracın kontrolüne hakim olması gereken sürücünün dikkat ve sorumluluğunun yerini tutmamaktadır.



Manevra sırasında aracın alt kısmına bir darbe gelmesi durumunda (ör. baba, yüksek kaldırım veya başka bir yol düzenleme elemanı ile temas), araca zarar verebilirsiniz (ör. akslardan birinin deforme olması). Her türlü kaza riskini ortadan kaldırmak için, aracınızı bir Marka Yetkili Servisi'ne kontrol ettiriniz.

Sistemin devreye alınması, devreden çıkarılması



Sabit arka engel algılama

EK SÜRÜŞ YARDIMI FONKSİYONLARI

İşlevi etkinleştirmek veya devre dışı bırakmak için "Araç" dünyasını ve ardından "Park yardımları" ögesini seçiniz. "Geri viteste aktif acil durum freni" ögesini seçiniz

İşlev devre dışı bırakılırsa multimed-

ya ekranında ikaz ışığı  görüntülenir.

Çalışma arızaları

Sistem bir çalışma arızası algıladığında, geri viteste aktif acil durum freni otomatik olarak devre dışı bırakılır.

Multimedya ekranında  ikaz ışığı yanar ve beraberinde, arıza türüne bağlı olarak, gösterge tablosunda şu mesaj görüntülenir:

- "Park kaptörleri kullanılamıyor";
- veya
- "Park kaptörlerini kontrol ediniz";
- veya
- "Sürüş yardımları mevcut değil";
- veya
- "Sürüş yardımlarını kontrol ediniz".

Araca bağlı olarak, mesaja gösterge

tablosunda yanan  ikaz ışığı eşlik eder.

Ultrasonik kaptörleri temizleyiniz. Sorun devam ederse, Marka Yetkili Servisi'ne başvurunuz.

Araçta sistem tarafından algılanan bir römork bağlantısı varsa ve bir römork bağlıysa, geri viteste aktif acil durum freni otomatik olarak devre dışı bırakılır ve gösterge tablosunda "Römork: Park kaptörleri kapalı" mesajıyla birlikte multimedya ekranın-

da  ikaz ışığı görüntülenir.

Uyarılar



Geri viteste aktif acil durum freni

Bu fonksiyon sürüş için ek bir yardımdır. Bu işlev, hiçbir durumda sürücünün gösterdiği özeni ve sorumluluğu üstlenemez.

Bazı iklim ve çevre koşulları sistemi bozabilir veya sisteme zarar verebilir. Sonuç olarak sürücü, sürüş esnasında meydana gelebilecek ani olaylara karşı her zaman hazır olmalıdır: Manevra sırasında kör noktada küçük, kısıtlı hareketli engeller (bir çocuk, hayvan, çocuk arabası, bisiklet, taş, direk vb.) bulunmadığından her zaman emin olun. Sistem, aracın sürücü tarafından kontrol edildiğine dair açık işaretleri algıladığında, bu işlevin tetiklenmesi gecikebilir veya engellenebilir (direksiyon üzerinde, pedallarda hareket vb.).

Sistemin müdahaleleri, onarımları

- Darbe durumunda arka kaptörler ve performansları etkilenebilir. İşlevi devre dışı bırakınız ve bir Marka Yetkili Servisi'ne başvurunuz.
- Kaptörlerin bulunduğu alandaki işlemler (onarımlar, değiştirmeler, tampon değişiklikleri, vb.) uzman biri tarafından gerçekleştirilmelidir.

Sadece bir Marka Yetkilisi sisteme müdahale etme yetkisine sahiptir.

İşlevinin devre dışı bırakılması

Araç çekiliyorsa (arıza giderme) veya sistem tarafından algılanmayan bir römork bağlantısı ile donatılmışsa işlevi devre dışı bırakmanız gerekir.

Sistemin anormal davrandığı durumlarda, sistemi devre dışı bırakınız ve bir Marka Yetkili Servisi'ne başvurunuz.

HIZ LIMITÖRÜ

Hız limitörü işlevi, **hız sınırı** olarak da bilinen seçtiğiniz sürüş hızını aşmanıza yardımcı olmak için motoru ve fren sistemini kontrol eder.

Hız limitörü işlevi, 0 km/sa. ile 180 km/sa. arasında etkinleştirilebilir.



ECO modu etkinleştirildiğinde, sınırlı hız ayar noktası ECO → **185** modunda izin verilen maksimum hızı aşmaz.

Kumandalar

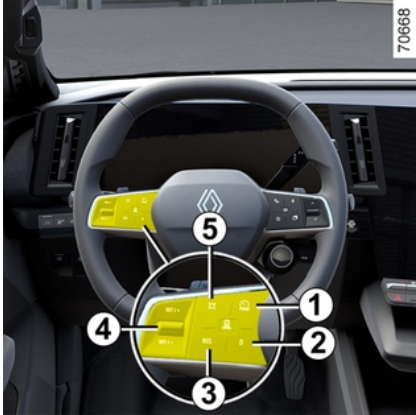

1. Araca bağlı olarak sürüş yardımlarını seçmek/seçti kaldırmak için kontaktör:

- Active driver assist;
- Uyarlamalı Hız Regülatörü;
- hız limitörü;
- KAPALI.

2. İşlevi beklemeye alır ve sınırlanan hızı hafızaya kaydeder (0).

3. Hafızaya alınmış bir hız limitinin tekrar devreye alınması (RES).

4.

- Yukarı doğru: Sınırlanmış hızı etkinleştirir, artırır veya hafızaya alınmış bir hız limitini geri çağırır (SET/+).
- Aşağıya doğru: Sınırlanmış hızı etkinleştirir, azaltır veya mevcut hızı kaydeder (SET/-).

5. Açılır düğme (araca bağlı olarak): Ayarlanan hızı algılanan hız sınırına

uyarlar  → **235**.



Araca bağlı olarak, kontaktöre **5** basarak hız limitörü işlevini "Yol işareti algılama" işlevine → **235** bağlayabilirsiniz.

Kontakt kapatılmadan önce "KAPALI" modu etkinleştirildiğinde, "Hız limitörü" işlevi, motorun bir sonraki çalıştırılma anında varsayılan olarak etkinleştirilir.

Sürüş

Bir hız limiti ayarlanmışsa fakat hız ulaşılmamışsa sürüş, hız limitörü fonksiyonu olmayan bir aracı sürmeye benzerdir.

Kaydedilen hızı erişilir erişilmez, gaz pedalına uygulanacak herhangi bir etki, acil durum dışında programlanmış hızın aşılmasına izin vermeyecektir ("Sınırlanmış hızın aşılması" paragrafına bakınız).

HIZ LIMITÖRÜ

Çalıştırılması



A hız limitörünü seçmek için **1** düğmesine gerektiği kadar basınız.



İkaz ışığı **6** gri renkte yanar. "Hız limitörü hazır: Etkinleştirmek için AYARLAYINIZ" mesajı gösterge tablosunda hız limitörü işlevinin etkinleştirildiğini ve sınırlanmış hızı hafızaya almayı beklediğini göstermek için tireler ile birlikte görüntülenir.

Not: Araca bağlı olarak araç en son durdurulduğunda **A** işlevi ve OFF işlevi seçilmişse araç çalıştırıldığında hız limitörü otomatik olarak seçilir.

Mevcut hızı hafızaya almak için **4** anahtarına yukarı (SET/+) veya aşağı (SET/-) yönde basınız: Tirelerin yerini sınırlanmış hız alır ve araca bağlı olarak, **6** ikaz ışığı beyaz renkte görünür.

Kaydedilen minimum hız 30 km/saat'tir.

Sınırlanmış hızın değişimi

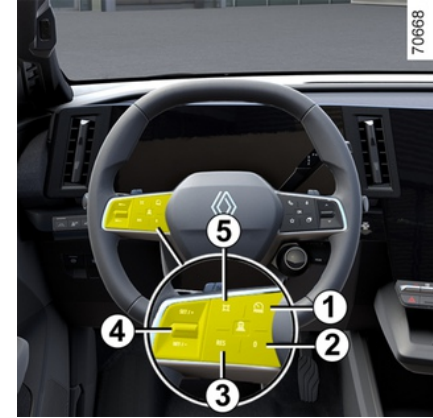

Kontrolle **4** art arda basarak veya basılı tutarak sınır hızını değiştirebilirsiniz:

- hızı artırmak için yukarıya doğru (SET/+);
- hızı azaltmak için aşağıya doğru (SET/-).

Hız sınırı işareti tanıma özelliğine sahip otomatik hız sınırlayıcı

(aboneliğe bağlı olarak: abonelik olmadan bu işlev etkinleştirilemez.

HIZ LIMITÖRÜ

Aboneliğinizi yönetmek için multi-media talimatlarına bakın.)

Kamerayı, "Yol işareti algılama" işlevini ➔ 235 ve abonelikle ilişkili haritayı kullanan sistem, bir hız sınırı yol işareti tanımlandığında ve geçildiğinde araç hızını otomatik olarak sınırlar.

Etkinleştirme/devre dışı bırakma

Multimedya ekranından, "Araç" dünyasındaki "Sürüş yardımı" ögesini seçiniz. Ardından, "Konfor" sekmesine basınız ve "Adaptif hız sınırlayıcı" veya araca bağlı olarak "Adaptif hız sınırlayıcı ve hız sabitleyici *" ögesini etkinleştiriniz veya devre dışı bırakınız.

Not: metin düğmesine 5 basılı tutarak da etkinleştirebilir/devre dışı bırakabilirsiniz.

Sınırlanmış hızın aşılması

Her an sınırlanmış hızı aşmak mümkündür. Bunu yapmak için: Gaz pedalına **kuvvetlice ve sonuna kadar**, direnç noktasını aşarak basınız.

Hız sınırı aşıldığında hız sınırı, gösterge tablosunda sarı renkte yanıp söner.

Ardından, gaz pedalını serbest bırakınız: Hız limitörü fonksiyonu, hafıza-

ya alınmış hızın altında bir hıza ulaştığınızda yeniden devreye girer.

Not: Araca bağlı olarak gaz pedalına, direnç noktasına yakın bir konuma kadar basarak da hız sınırını aşmak mümkündür. Bu durumda gösterge tablosunda görüntülenen uyarıya ek olarak bir bip sesi duyulur.



Acil bir durumda tepki vermeye hazır olmak için ayaklarınızı pedal-ların yakınında tutmalısınız.

SİNİZ.



Hız limitörü kullanılabilir değilse (etkinleştirmeyi birkaç kez denedikten sonra), Yetkili

Servis'e başvurunuz.

Fonksiyonu beklemeye alma

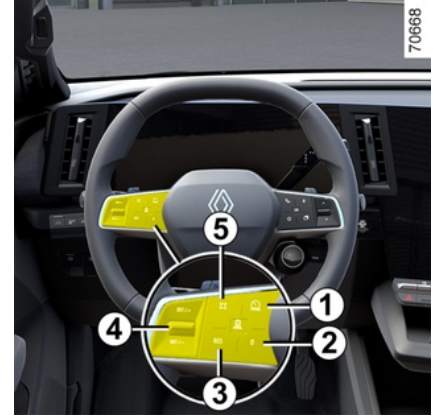

Butona 2 (0) bastığınızda hız limitörü fonksiyonu beklemeye alınır.

Hız limiti kaydedilir ve gösterge tablosunda gri renkte görüntülenir.

Sınırlanmış hızın tekrar devreye alınması

Bir hız hafızaya alınmışsa, butona 3 basarak bu hızı tekrar kullanabilirsiniz.

70668

HIZ LIMITÖRÜ

i Hız limitörü beklemeye alındığında kumandanın **4** aşağı veya yukarı itilmesi, hafızaya alınmış hızı dikkate almadan işlevi yeniden etkinleştirir: Aracın sürüldüğü hız dikkate alınır.

Fonksiyonun sona erdirilmesi



Sınırlayıcı seçimini kaldırmak için kontaköre **7** bastığınızda hız sınırlayıcı işlevi kesintiye uğrar. Bu durumda, hız artık hafızaya alınmaz.

İkaz ışığı **6** işlevin durduğunu onaylamak için gösterge tablosundan kaybolur.

Kaydedilen minimum hız 30 km/saat'tir.

i Sürüş yardımından çıkmak için kontaköre **7** KAPALI duruma gelene kadar basınız. Gösterge tablosunda "Sürüş Yardımı devre dışı" mesajı belirir. Bu durumda, motorun bir sonraki çalıştırılışında "Hız limitörü" işlevi etkinleştirilerek bir hız sınırının kaydedilmesi beklenir.

UYARLAMALI HIZ REGÜLATÖRÜ

Tanıtım

Radar veya kameradan gelen bilgilere dayanarak, Stop and Go uyarlamalı hız regülatörü işlevi seyir hızı olarak da bilinen seçilen hızı sürdürürken aynı zamanda aynı şeritte, öndeki araçla olan takip mesafesini korumanızı sağlar.

Araca bağlı olarak, "Yol İşareti Algılama" işlevi etkinleştirildiğinde → **235**, sistem aracınızın hızını kamera tarafından tanınan hız sınırı işaretlerine göre uyarlayabilir.

Ülkeye ve aboneliğe bağlı olarak sistem, kamera ve haritayı kullanarak bağlama ve yolun durumuna (kavşaklar, virajlar, yaklaşan yol işaretleri veya hız sınırı bölgeleri) göre aracın hızını önceden ayarlar.

Öndeki aracın durması durumunda Stop and Go uyarlamalı hız regülatörü, aracın yeniden hareket etmesine izin vermeden önce tamamen durma için fren yapabilir.

Sistem, motoru ve fren sistemini kullanarak aracınızın hızlanmasını ve yavaşlamasını kontrol eder.

Sistemin maksimum menzili yaklaşık 130 metredir. Bu durum yol koşullarına göre (kabarık zemin, hava koşulları vb.) değişiklik gösterebilir.

Stop and Go uyarlamalı hız regülatörü işlevi, yol koşullarına bağlı olarak (trafik, hava vb.) araç 180 km/sa. değerine kadar hızla ilerlerken etkinleştirilebilir.

İşlev,  sembolüyle gösterilir.

Not:

- Sürücünün aracı kullandığı ülkedeki yasalara göre azami hız sınırını ve güvenli mesafeyi göz önünde bulundurması zorunludur;
- uyarlamalı hız regülatörü, araca frenleme kapasitesinin üçte birine kadar fren uygulayabilir. Duruma göre sürücünün daha sert fren yapması gerekebilir.



ECO modu etkinleştirildiğinde seyir hızı, ECO modu için azami hızı → **185** aşmaz.



Rejeneratif fren sistemi ve pedallar, uyarlamalı hız regülatörü işlevi etkinleştirildiğinde kullanılamaz.



Stop and Go uyarlamalı hız regülatörü acil durumlarda durmayı tetiklemez ve frenleme kapasitesi sınırlıdır.



Bu fonksiyon sürüş için ek bir yardımdır. Sistem hiçbir durumda bir sürücünün hız sınırlarına ve güvenli mesafeye uyma sorumluluğunun veya sürücü dikkatinin yerine geçemez. Sürücü, her zaman araç kontrolüne sahip olmalıdır. Sürücü, hızını her zaman çevreye ve trafik koşullarına göre uyarlamalıdır.

Şehir dışı alanlarda ve görünür şeritlere sahip geniş yollarda Stop and Go uyarlamalı hız regülatörü işlevini kullanın.

Hız regülatörü, oldukça virajlı veya kaygan (buzlanmış, ıslak, çakıllı) yollarda veya kötü hava şartlarında (sis, yağmur, yandan esen rüzgar vb.) çok sınırlı çalışabilir

Kaza yapma riski vardır.

UYARLAMALI HIZ REGÜLATÖRÜ

Kameranın konumu 1



Ön camın engellenmediğinden (kirle, çamurla, karla vb.) emin olun.

Radarin konumu 2

Radar koruma plakasının engellenmediğinden (kir, çamur, kar, kötü takılmış bir ön plaka tarafından), darbe almadığından, modifiye edilmediğinden (boyama dahil) veya aracın ön tarafına (ızgara veya logo vb. üzerine) takılan herhangi bir aksesuar ile gizlenmediğinden emin olunuz.

Kumandalar



3. Araca bağlı olarak sürüş yardımcılarını seçmek/seçi kaldırmak için kontakör:

- Active driver assist;
- Uyarlamalı Hız Regülatörü;
- hız limitörü;
- Kapalı.

4. İşlevin beklemeye alınması (seyir hızının hafızaya alınmasıyla) (0).

5. Kaydedilen seyir hızının geri çağırılması (RES).

6.

- Yukarıya doğru: Seyir hızını etkinleştirir, artırır veya mevcut hızı kaydeder (SET/+).

- Aşağıya doğru: Seyir hızını etkinleştirir, azaltır veya mevcut hızı kaydeder (SET/-).

7. Açılır düğme (araca bağlı olarak): Ayarlanan hızı algılanan hız sınırına

uyarlar  → 235

8. Takip mesafesini ayarlama.

Kontak kapatılmadan önce "KAPALI" modu seçildiğinde "Hız limitörü" işlevi, motorun bir sonraki çalıştırılmasında varsayılan olarak etkinleştirilir.



Araca bağlı olarak, kontaköre **7** basarak hız regülatörü işlevini "Yol işareti algılama" işlevine → 235 bağlayabilirsiniz.



Sistemin doğru şekilde çalışmasını garantilemek için radar ve kamera alanları temiz tutulmalı ve kamera yapılımları hiçbir kurcalama yapılmamalıdır.

UYARLAMALI HIZ REGÜLATÖRÜ

Ekranlar

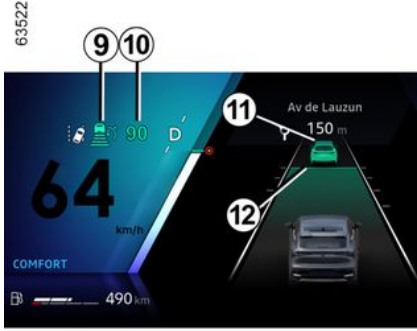

9. Stop and Go uyarlamalı hız regülatörü ikaz ışığı.

10. Kaydedilen seyir hızı.

11. Öndeki araç.

12. Kaydedilen güvenlik mesafesi



Önemli: herhangi bir duruma hazırlıklı olmak için ayaklarınızı her zaman pedalların yakınında tutmanız gereklidir.

Çalıştırılması



Uyarlamalı hız regülatörü **13** seçmek için **3** düğmesine basınız. İkaz ışığı **9** gri renkte yanar. Gösterge tablosunda "Uyarlamalı hız regülatörü hazır: çalıştırmak için SET" mesajı görüntülenir ve buna, hız regülatörü işlevinin etkinleştirildiğini ve bir seyir hızını hafızaya almayı beklediğini gösteren tireler eşlik eder.

İşlev şu durumlarda etkinleştirilemez:

- Park freni çekilidir;
- sürücü emniyet kemeri takılı değilken;
- Bir veya daha fazla kapı yanlış bir şekilde kapatılmışken;

- "Eller serbest park" işlevi halihazırda etkinken.

Gösterge tablosunda "Uyarlı. regülatör kullanılamıyor" mesajı belirir.

Hız regülatörünün devreye alınması

Araç hareketsizken veya sabit bir hızda hareket ederken, kumandayı **6** yukarı (SET/+) veya aşağı doğru (SET/-) itiniz: İşlev etkinleştirilir ve güncel hız hafızaya alınır.

Minimum seyir hızı 30 km/h'dır.

Seyir hızı **10** tirelerin yerine geçer ve hız regülatörü, seyir hızının ve ikaz ışığının **9** yeşile dönmesi ile onaylanır.

Araç 180 km/sa. üzerinde bir hızda seyrederken işlevi etkinleştirmeye çalışırsanız "Hız geçersiz" mesajı görüntülenir ve işlev devre dışı kalır.

Bir ayarlanmış hız hafızaya alındığında ve işlem devreye girdiğinde, ayağınızı gaz pedalından çekebilirsiniz.

Not: Aracınızın hızı 30 km/sa.'dan düşükse, işlev varsayılan 30 km/sa seyir hızını kullanır. Araç, kaydedilen seyir hızına ulaşıncaya dek hızlanacaktır.

UYARLAMALI HIZ REGÜLATÖRÜ

3



Hız sınırı işaretini önceden tanıma özelliğine sahip hız regülatörü, bir abonelik ile ilişkilendirilir. Abonelik yoksa bu işlev etkinleştirilemez.

Aboneliği yönetmek için lütfen multimedya sisteminin kullanım kılavuzunuza bakın.

Çalışma

İşlev etkinleştirildiğinde, gösterge tablosunda aşağıdaki hızlar görüntülenir:

- seyir hızı **10**;
- yolun aracın hareket ettiği bölümünde sistem tarafından algılanan mevcut hız sınırı **14**;
- yolun sonraki bölümünde veya hız sınırı bölgesinde sistem tarafından algılanan hız **15**.

Algılanan hız **15** sistem tarafından dikkate alınır. Araç hızı, sürücü herhangi bir eylemde bulunmadan seyir hızı **10** haline gelene kadar kademeli olarak ayarlanır. **15** üzerinde belirtilen hız, tanımlanan işaret veya bölge geçildiği sırada **14** üzerinde görüntülenir.

Sürücü, sistem tarafından uygulanan hız konusunda her zaman tetik-

te olmalı ve araç hızının sorumluluğunu almaya devam etmelidir.

İşlev etkinleştirilmediğinde veya abonelik artık etkin olmadığında işlem, hız sınırı işareti tanıma özelliği ve seyir hızının ayarlanmasına benzer şekildedir (ekran **A**).

Yol düzenini önceden tanıma özelliği ile hız regülatörünü etkinleştirme (ekran C)

(aboneliğe bağlı olarak)

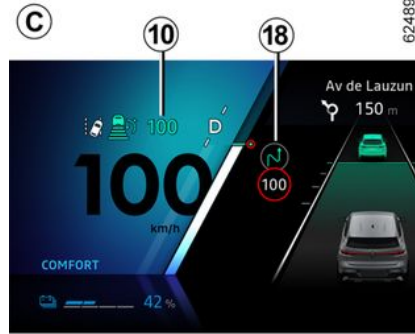

Sistem, kamerayı, "Yol işareti algılama" → 235 işlevini ve abonelikle satın alınan haritalamayı kullanarak satın bir kavşağa veya viraja yaklaştığında seyir hızının **10** otomatik adaptasyonunu öngörebilir ve yönetebilir.

Araç bir viraja veya kavşağa yaklaşıyorsa, gösterge tablosunda ikaz ışığı **18** görüntülenir. Araç, hızını tespit edilen özelliğe uygun bir hıza ayarlar.

Sürücü, sistem tarafından uygulanan hız konusunda her zaman tetikte olmalı ve araç hızının sorumluluğunu almaya devam etmelidir.

Etkinleştirme/devre dışı bırakma

Multimedya ekranından "Araç" Dünyası içerisinde "Sürüş yardımı" öğesini seçiniz. Ardından, "Konfor" sekmesinden "Yol düzeni uyarlamalı hız regülatörü" öğesini seçiniz.

(İşlev etkinleştirilmediğinde veya abonelik artık etkin olmadığında işlem, hız sınırı işareti tanıma özelliği ve seyir hızının ayarlanmasıyla aynıdır (ekran **A**, veya aboneliğe bağlı olarak gelişmiş hız sınırı işareti tanıma ile seyir hızının ayarlanması ekran **D**).

Aşağıdaki simgeler, sistem tarafından dikkate alınan özellikleri gösterir:

-  kavşağ;
-  viraj.

UYARLAMALI HIZ REGÜLATÖRÜ



Yol düzenini önceden tanıma özelliğine sahip hız regülatörü, bir abonelikle ilişkilendirilir.

Abonelik yoksa bu işlev etkinleştirilemez.

Aboneliği yönetmek için lütfen multimedya sisteminin kullanım kılavuzunuza bakın.

Seyir hızını kontrol etme

Araç hızının kontrolünü istediğiniz zaman şu şekilde devam ettirebilirsiniz:

- işlevi beklemeye alma;
 - fren pedalına basarak;
 - ya da kontakta 4 basarak (0);
- sürüş yardımcılarını seçme/seçim kaldırma kontakta 3 basarak.

Hızı, işaretlere ve/veya yol düzenine göre otomatik olarak ayarlarken bu olayları göz ardı etmek mümkündür. Kaydedilen seyir hızını geri çağırmak için kumandayı 5 yukarıya (SET/+) doğru bastırın.

Güvenlik mesafesi kontrolünü etkinleştirme

Hız regülatörü etkinleştirildiği anda varsayılan güvenlik mesafesi **13** gösterge tablosunda yeşil yanar.

Sistem şeridinizde bir araç olduğunu tespit ederse, aracın **11** ana hatları, gösterge tablosundaki gabari **12** üzerinde belirir.

Aracınız hızını öndeki aracın hızına göre ayarlar ve gösterge panelinde görüntülenen mesafeyi korumak için frene basar (stop lambaları yanar).

Not: ana hatlarının boyutu **11**, sizi öndeki araçtan ayıran mesafeye göre değişiklik gösterir. Ana hatlar ne kadar büyükse öndeki araç o kadar yakındır.

Seyir hızını ayarlama

Hızı, kumandaya **6** art arda basarak (düşük bir değişim için) ya da kumandayı basılı tutarak (daha yüksek bir değişim için) değiştirebilirsiniz:

- aşağıya doğru: (SET/-) hızı azaltmak için;
- hızı artırmak için yukarıya doğru (SET/+).

Takip mesafesini ayarlama.

Öndeki araçla aranızdaki güvenli mesafeyi istediğiniz zaman **8** kon-

taktörüne arka arkaya basarak değiştirebilirsiniz.

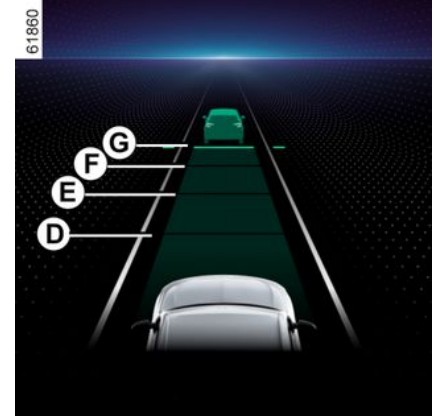

Gösterge tablosundaki yatay gabari, kullanılabilir çeşitli güvenlik mesafelerini belirtir:

- gabari **G**: uzun mesafe (yaklaşık 2,4 saniyeye denk gelir);
- gabari **F**: orta mesafe 2 (yaklaşık 2 saniyeye denk gelir);
- gabari **E**: orta mesafe 1 (yaklaşık 1,6 saniyeye denk gelir);
- gabari **D**: kısa mesafe (yaklaşık 1,2 saniyeye denk gelir).

Seçilen gabari gösterge tablosunda yeşil olarak görünür. Diğer gabariler gri renkte kalır.

UYARLAMALI HIZ REGÜLATÖRÜ

Not: Mesafe, trafik düzeyine, yerel düzenlemelere ve hava koşullarına göre ayarlanmalıdır.



Güvenli mesafe, gabari **F** üzerinde varsayılan olarak ayarlanmıştır.

Ayarlanmış hızın aşılması

Seyir hızı, gaz pedalına basılarak istenildiği zaman aşılabılır.

Aşıldığı durumda, seyir hızı **10** sarı renkte görünür.

Sürücü gaz pedalına basarsa, "Mesafe Kontrolü" işlevi artık çalışmayacaktır.

Ardından, gaz pedalını bırakın: Hız regülatörü ve güvenlik mesafesi kontrolü, daha önceden seçmiş olduğunuz hız ve mesafe talimatlarına otomatik olarak devam edecektir.

Sollama manevrası

Öndeki aracı sollamak istiyorsanız ve hızınız sadece 70 km/sa. üzerindeyse, yön göstergelerini etkinleştirmek takip mesafesini geçici olarak azaltır ve sollamayı kolaylaştırmak için hızlanmayı tetikler.

Araç durdurma ve yeniden çalıştırma

Öndeki araç yavaşlarsa, sistem gerektiğinde (ör. yoğun trafikte) hızını ayarlayarak aracın tamamen durmasını sağlayabilir. Araç, öndeki araçtan birkaç metre uzak mesafede durur.

Öndeki araç yeniden çalıştığı anda:

– durma eylemi otuz saniyeden kısa sürerse araç, sürücünün herhangi bir müdahalede bulunması gerekmeden yeniden çalışacaktır.

Not: Sürücü, sürüş sırasında her zaman ani olaylara karşı hazır olmalı ve araç kontrolünün sorumluluğunu almaya devam etmelidir: Sistem, aracın etrafında bir yaya tespit ederse bir sonraki durma eylemine kadar otomatik yeniden başlatma devre dışı bırakılır.

– Durma süresi yaklaşık otuz saniyeyi aşarsa aracın tekrar yola çıkması için aşağıdakilerden birinin yapılması gerekir:

- Fren pedalına basınız
- **5** düğmesine bir kez basınız (RES)

Bunu onaylamak için gösterge tablosunda "Seyir hızını yeniden başlatmak veya artırmak için RES'e basın" mesajı görüntülenir.

Durma eylemi yaklaşık üç dakikayı aşarsa otomatik park freni otomatik olarak uygulanır ve Stop and Go uyarlamalı hız regülatörü devre dışı bırakılır.

İşlevin devre dışı bırakıldığını onaylamak için gösterge lambası **9** söner.

Fonksiyonu bekleme alma

Şu durumlarda işlevi bekleme alınabilir:

- kontaktöre **4** bastığınızda;0);
- Araç hareket ederken fren pedalına bastığınızda.

Şu durumlarda işlev sistem tarafından devre dışı bırakılır:

- vites kumandasını konumlandırır-sanız; P, R veya N;
- sürücü emniyet kemerini çıkarırsanız;
- açılır elemanlardan birini açarsanız;
- motor start/stop butonuna basarsanız;
- yokuş fazla dikse;
- bazı sürüş yardımları ve düzeltme sistemleri tetiklenirse (aktif acil durum freni vb.). ABS, ESC..).

Not: Araca bağlı olarak, bağlı verilerin alımı uygun değilse sistem, hız sınırı işaretini önceden tanıma özelliğini ve/veya yol düzenini önceden ta-

UYARLAMALI HIZ REGÜLATÖRÜ

nıma özelliğini otomatik olarak beklemeye alır.

Bağlı verilerinin alımı tekrar uygun duruma gelir gelmez iki işlev otomatik olarak yeniden etkinleştirilir.

Her durumda, ikaz ışıkları gri renkte yandığında ve gösterge tablosunda "Uyarlamalı hız regülatörü bağlantısı kesildi" mesajı belirdiğinde bekleme durumu onaylanmış olur.



Stop and Go uyarlamalı hız regülatörü işlevini durdurmak veya bekleme moduna almak hızda hızlı bir düşüş sağlamaz; gerekirse fren yapmak için fren pedalına basmalısınız.

Bekleme konumundan çıkma

Kaydedilen seyir hızına göre

Bir hız hafızaya alınmışsa, sürüş şartlarının uygun olduğundan emin olduktan sonra bunu tekrar çağırıp devreye alabilirsiniz (trafik, yol durumu, hava şartları...). Geçerli hız aralığında **5** (RES) kontaktörüne basınız.

Kaydedilen hız geri alındığında, hız regülatörünün etkinleştirilmesi seyir

hızının yeşil renkte yanmasıyla gösterilir.

Not: kaydedilen hız mevcut hızdan çok daha yüksekse, araç bu hıza ulaşmak için hızlanacaktır.

Mevcut hıza bağlı olarak

Hız regülatörü beklemeye alındığında hız regülatörü işlevini hafızaya alınmış hız dikkate alınmadan yeniden etkinleştirmek için düğmeye **6** yukarı (SET/+) veya aşağı (SET/-) doğru basınız. Böylece aracın sürüldüğü hız dikkate alınır.

"Araç kontrolünü elinize alınız" ikazları

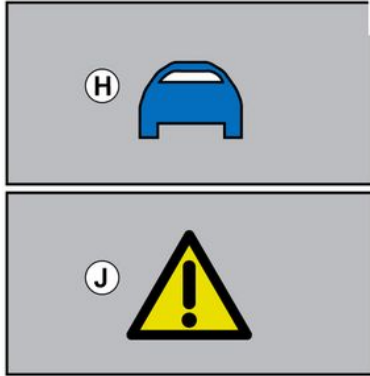

Bazı durumlarda (ör. çok daha yavaş bir araca denk gelmek, öndeki aracın hızlı bir şekilde şerit değiştirmesi vb.), sistemin tepki vermeye zamanı olmayabilir.

Duruma bağlı olarak, sistem şununla ilgili bir bip sesi çıkarır:

– durum sürücünün dikkatini gerektiriyorsa turuncu uyarı **H**;
veya

– durum sürücü tarafından acil eylem gerektiriyorsa kırmızı uyarı **J** ile birlikte "Fren" mesajı.

Tüm durumlarda, duruma uygun tepki verin ve uygun manevraları gerçekleştirin.

UYARLAMALI HIZ REGÜLATÖRÜ

Fonksiyonun sona erdirilmesi



3 kontakörüne basıldığında, Stop and Go uyarlamalı hız regülatörü işlevi devre dışı bırakılır.

ikaz ışığı 9 işlevin durduğunu onaylamak için gösterge tablosundan kaybolur.



Sürüş yardımından çıkmak için kontakörüne 3 KAPALI duruma gelene kadar basınız. Gösterge tablosunda "Sürüş Yardımı devre dışı" mesajı belirir.

Bu durumda, motorun bir sonraki çalıştırılışında "Hız limitörü" işlevi etkinleştirilerek bir hız sınırının kaydedilmesi beklenir.

Geçici olarak kullanılmama (radar)

63522



Radarı, aracınızın önündeki araçları tespit edebilir. Radar algılama alanı

engellendiyse veya sinyali bozulduysa sistem düzgün çalışmayabilir.

Radarı algılama alanı engellenmişse veya radar sinyali kesilmişse "Ön radar görüş yok" mesajı gösterge tablosunda görüntülenir ve uyarlamalı hız regülatörü Stop and Go duraklar.

Yeşil ikaz ışığı 9 işlevin otomatik olarak devre dışı olduğunu göstermek için kaybolur.

Radarı alanının temiz kaldığından ve kar, çamur, kötü takılmış bir plaka veya aracın ön tarafına (ızgaraya) takılan herhangi bir aksesuar nedeniyle veya aracın önüne (ızgara veya logo vb. üzerine) takılan herhangi bir aksesuar tarafından gizlenmediğinden emin olunuz.

Belirli coğrafi bölgelerdeki koşullar işlevi engelleyebilir, örneğin:

- kurak bölgeler, tüneller, uzun köprüler veya yol şeritleri olmayan, işaretli veya yakınlarında ağaç bulunmayan, nadiren kullanılan yollar;
- askeri bölge veya havalimanı bölgesi.

İşlevin çalışması için bu tarz alanlardan ayrılmalısınız.

Tüm durumlarda, motor yeniden çalıştırıldıktan sonra mesaj silinmiyorsa lütfen yetkili bir bayi ile iletişime geçiniz.

UYARLAMALI HIZ REGÜLATÖRÜ

Geçici olarak kullanılamama (kamera)

Kamera engelleniyorsa (kir, çamur, kar, yağış vb.) sistem çalışmaz.

Kamera görüşünün azalması durumunda, uyarlamalı hız regülatörü Stop and Go işlevinin performansı düşer ve araç duran araçlarla karşılaştığında otomatik olarak frenleme gerçekleşmeyebilir. Dikkatli olun.

Çalışma arızaları

Eğer Stop and Gouyarlamalı hız regülatörü işlevinde bir çalışma arızası tespit edilirse gösterge tablosunda "Uyarlamalı hız regülatörünü kontrol ediniz" mesajı görüntülenir ve Stop and Go uyarlamalı hız regülatörü işlevi duraklar.

Bir veya daha fazla sistem bileşeninde bir çalışma hatası algılanırsa Stop and Go uyarlamalı hız regülatörü işlevi duraklar.

Arızanın türüne bağlı olarak gösterge tablosunda şu mesaj görüntülenir:

- "Ön kamerayı kontrol ediniz" mesajına, araca bağlı olarak ikaz ışığı

eşlik eder  ;

- "Ön radarı kontrol ediniz" mesajına, araca bağlı olarak ikaz ışığı eşlik

eder  ;

- "Ön kamera/radarı kontrol ediniz" mesajına, araca bağlı olarak ikaz ışığı

eşlik eder  ;

- "Aracı kontrol ediniz" mesajına,

ikaz ışığı eşlik eder  .

Yetkili Servis'e başvurunuz.

Sistemin çalışmasıyla ilgili kısıtlamalar

Araç algılama

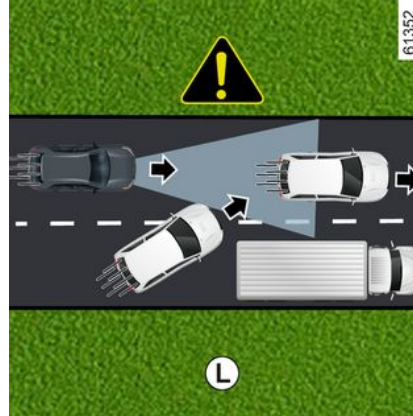

Sistem yalnızca aracınızla aynı yönde hareket eden araçları (arabalar, kamyonlar, motosikletler) algılar.

Aynı şeride doğru dönen araç, (ör. **L**) yalnızca kamera ve radar algılama alanlarına girdiğinde sistem tarafından dikkate alınır.

Sistem uygunsuz veya gecikmeli freni tetikleyebilir.



Sistem şunları algılayamaz:

- kavşaklara yaklaşan araçlar: kaygan yol (ör. **M**) vb.;
- yolun yanlış tarafında seyreden ve geri viteste size doğru gelen araçlar.

UYARLAMALI HIZ REGÜLATÖRÜ



Şehir dışı alanlarda ve görünür şeritlere sahip geniş yollarda Stop and Go uyarlamalı hız regülatörü mutlaka kullanılmalıdır.

3

Viraj esnasında algılama



Bir viraja girilirken radar ve/veya kamera geçici olarak öndeki aracı algılayamayabilir (ör. **N**).

Sistem hızlanmayı tetikleyebilir.

Virajdan çıkarken, sistemin öndeki aracı algılaması bozulabilir veya gecikmeli olabilir.

Sistem uygunsuz veya gecikmeli freni tetikleyebilir.

Yan şeritlerdeki araçların algılanması

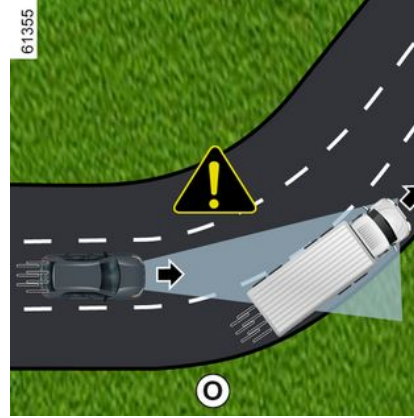

Sistem yan şeritlerde giden araçları şu durumlarda algılayabilir:

- bir viraja doğru sürüyorsanız (ör. **O**);
- dar şeritli bir yolda sürüş yapıyorsanız;
- yan şeritteki aracın hızı daha yavaşsa ve bu araçlardan biri diğer aracın şeridine çok yakında bulunuyorsa.

Sistem hatalı bir şekilde aracın yavaşlamasını ve frenlemesini tetikleyebilir.

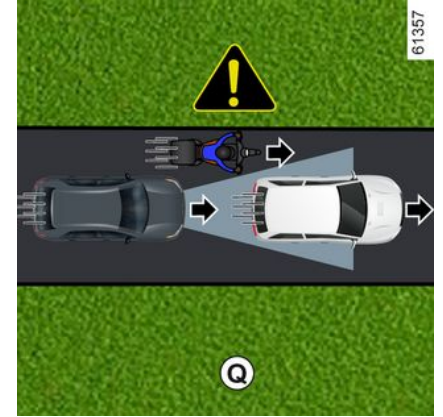

Zemin durumundaki farklılıklar nedeniyle gizli araçlar

61356

61357

UYARLAMALI HIZ REGÜLATÖRÜ

Sistem, zemin durumundaki farklılıklar nedeniyle gizli araçları ya da yokuş yukarı ve yokuş aşağı sürüş esnasında kamera ve radar algılama alanlarının dışında kalan araçları algılamayacaktır.

Kamera ve radar algılama alanları dışındaki araçlar.

Algılanan araçlar kamera ve radar algılama alanlarının dışındaysa, özellikle de aşağıdaki durumlarda, **sistem geç tepki verir veya hiç bir tepki vermez:**

- Şeridi aşan uzun nesnelere taşıyan araçlar;
- uzun araçların radar algılama alanı dışında kalan (inşaat makinesi, tarım ekipmanları çekici taşıt vb.) asıl uzunluğu (ör. **P**);
- şeridi yetersiz şekilde ortalamış araçlar;
- çok yakında olan dar araçlar (ör. **Q**).

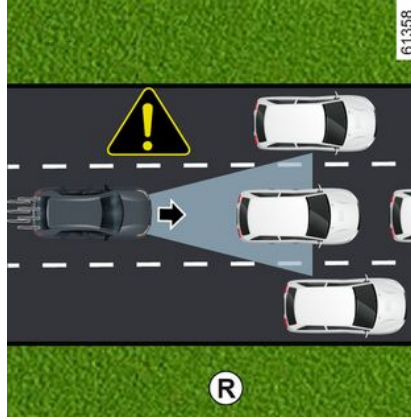

Duran ve yavaş hareket eden araçlar

Aracınızın hızı yaklaşık 50 km/sa hızın üstünde olduğunda **sistem şunları algılamaz:**

- duran araçlar (ör: **R**);
- çok yavaş hareket eden araçlar.

Aracınızın hızı yaklaşık 50 km/sa hızın altında olduğunda **sistem şunlar için tepki vermeyebilir veya çok geç tepki verebilir:**

- duran araçlar (ör: **R**);
- çok yavaş hareket eden araçlar;

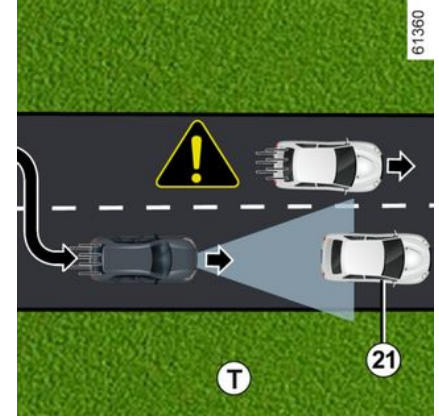
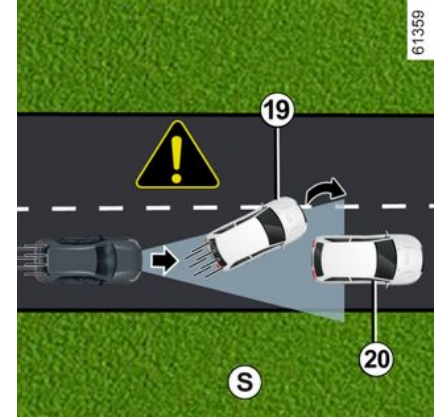

- şerit değiştirerek duran aracı **20** ortaya çıkararak öndeki araçlar **19** (ör. **S**);

UYARLAMALI HIZ REGÜLATÖRÜ

- araçlar hareketsizken **21** şerit de-
ğiştirdiğinizde (ör. **7**).



**Daima her koşulda yanıt
vermeye hazır olunuz.**

Sürücü, her zaman araç

kontrolüne sahip olmalıdır.

Stop and GoUyarlamalı hız re-
gülatörü acil durumlarda dur-
mayı tetiklemez ve frenleme ka-
pasitesi sınırlıdır.

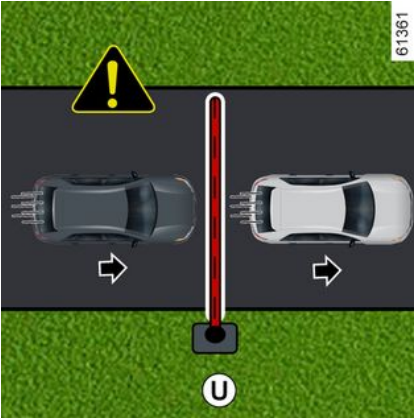

**Sabit engellerin ve küçük boyutlu
nesnelerin algılanmaması**

Sistem şunları algılayamaz:

- yayalar, bisikletler, scooter'lar vb.;

- hayvanlar;
- Sabit engeller (geçiş bariyerleri,
duvarlar vb.) (ör. **U**).

Bunlar, sistem tarafından hesaba
katılmaz. Sistem tarafından hiçbir
uyarıyı veya tepkiyi tetiklemezler.

**Yüksek hızda şeride giren araçla-
rın algılanması**

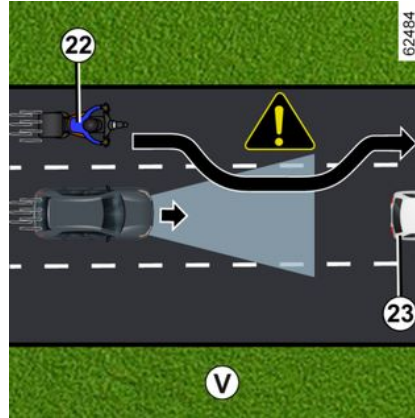

Aracınız yüksek hızda seyreden baş-
ka bir araç tarafından sollanırsa **22**
(motosiklet, otomobil vb.) ve araç ge-
çici olarak sizinle öndeki araç arasın-
da kalırsa **23**, **sistem aşırı hızlanma,
yavaşlama veya frenlemeyi tetikle-
yebilir.**

UYARLAMALI HIZ REGÜLATÖRÜ

Uyarılar



Bu fonksiyon sürüş için ek bir yardımdır. Sistem hiçbir durumda bir sürücünün hız sınırlarına ve güvenli mesafeye uyma sorumluluğunun veya sürücü dikkatinin yerine geçemez.

Sürücü, her zaman araç kontrolüne sahip olmalıdır.

Haritalamadan alınan hız sınırı işaretleri ve yol haritası bilgileri ("Trafik levhası algılama" işlevi ve abonelik bulunan araçlar) dışında, diğer trafik bilgileri (trafik ışıkları, yaya geçitleri vb.) sistem tarafından dikkate alınmaz. Sürücü, sistemin verdiği bilgilerden bağımsız olarak hızını her zaman çevreye ve sürüş koşullarına göre uyarlamalıdır. Sistem hiçbir şekilde engel sensörü veya çarpışma engelleme sistemi olarak düşünülmemelidir.

Uyarlamalı hız regülatörünü Stop and Go şehir dışı alanlarda ve görünür şeritlere sahip geniş yollarda kullanınız.

Sistemin müdahaleleri, onarımları

- Darbe durumunda, radar ve/veya kamera hizalaması değişebilir ve bu nedenle çalışması da etkilenebilir. Sistemi devre dışı bırakınız ve bir marka yetkili servisine başvurunuz.
- Radar ve/veya kamera yakınlarındaki herhangi bir işlem (değiştirmeler, onarımlar, ön cam değişiklikleri, boya vb.) uzman biri tarafından gerçekleştirilmelidir.

Sadece bir Marka Yetkilisi sisteme müdahale etme yetkisine sahiptir.

UYARLAMALI HIZ REGÜLATÖRÜ



İşlevinin devre dışı bırakılması

Şu durumlarda işlevi devre dışı bırakmanız gerekir:

- araç çekilirken (arıza);
- araç bir römork veya karavan çekiyorsa
- araç bir tünele doğru veya metal bir yapıya yakın sürülüyorsa;
- araç, geçiş noktası alanı, yol çalışması alanı veya dar şeritte ise;
- araç çok virajlı bir yolda (dağ yolu vb.) kullanılıyorsa;
- araç oldukça dik bir yokuştan yukarı ya da aşağı doğru sürülüyorsa;
- olumsuz görüş şartları varsa (parlak güneş, sis vb.);
- araç kaygan bir yol yüzeyinde (yağmur, kar, çakıl vb.) kullanılıyorsa;
- hava şartları kötüyse (yağmur, kar, yan rüzgarlar vb.);
- radar alanı hasarlıysa (darbeler vb.);
- kamera alanı hasar görmüşse (ön camın iç veya dış tarafında);
- ön cam çatlamış veya şekli bozulmuşsa.

Sistemin anormal davrandığı durumlarda, sistemi devre dışı bırakınız ve bir Marka Yetkili Servisi'ne başvurunuz.



Sistemin bozulduğu durumlar

Şu gibi koşullar sistemin çalışmasını önleyebilir veya olumsuz etkileyebilir:

- ön cam veya tamponun radar alanında engellenmişse (kir, buz, kar, buğu, plaka vb.);
- karmaşık bir ortam (tünel vb.);
- olumsuz hava koşulları (kar, sağanak yağmur, dolu, buzlanma vb.);
- zayıf görüş (gece, sis vb.);
- göz kamaşması (parıldayan güneş, ters yönden gelen araçların lambaları vb.);
- yolun dar, virajlı veya inişli çıkışlı olması (dar virajlar vb.);
- ciddi hız farklılığı olan bir araç;
- araca uygun olmayan halıların kullanılması. Sürücü tarafında sadece araca uygun, ön donanımlara yapışan halılar kullanınız ve sık sık sabit olup olmadıklarını kontrol ediniz. Üst üste çok sayıda halı sermeyin. **Pedal sıkışma riski.**

Bu durumda sistem istem dışı olarak fren yapabilir veya hızlanabilir.

Öngörülemeyen birçok durum sistemin çalışmasını etkileyebilir. Kamera veya radar algılama anında görünen belirli nesnelere veya araçların, sistem tarafından yanlış şekilde yorumlanarak uygun olmayan hızlanmaya veya frenlemeye yol açması muhtemeldir.

Sürüş sırasında oluşabilecek ani olaylara karşı her zaman dikkatli olunmalıdır. Ayaklarınızı pedalların yakınında tutarak aracınızı kontrol altında tutunuz ve herhangi bir durumda harekete geçmeye hazır olunuz.

AKTIF SÜRÜŞ YARDIMI

"Active driver assist", şehir dışı alanlarda ve görünür şeritlere sahip geniş yollarda kullanım için bir sürüş yardımı sistemidir.

Sistem, "**Uyarlamalı hız regülatörü Stop and Go**" işlevi → 246 ve "**Şerit Ortalama**" işlevinden oluşur.

Bu sistem sürücünün şunları yapmasını sağlar:

- araç hızını, daha önce hafızaya alınmış bir hıza bağlı olarak korumak;
- araçları ile öndeki araç arasındaki mesafeyi ayarlamak;
- aracın şeritteki yörüngesini yönlendirmek;
- araç hızını, otomatik olarak veya sürücü tarafından onaylandıktan sonra trafik levhalarında gösterilen hıza uyarlamak (araca bağlı olarak).

Stop and Go uyarlamalı hız regülatörü işlevi.

Ülkeye ve aboneliğe bağlı olarak, radar veya kamradan gelen bilgilere ya da bir GSM bağlantısı üzerinden gönderilen harita verilerine göre, Stop and Go uyarlamalı hız regülatörü, aynı şeritte öndeki araçla güvenli bir mesafe korunurken, seyir hızı olarak da bilinen, ayarlanan bir hızın sabit tutulabilmesini sağlar.

Seyir hızı, değişen hız sınırına göre otomatik olarak ayarlanabilir (ülkeye ve aboneliğe bağlı olarak).

Öndeki aracın durması durumunda Stop and Go adaptif hız regülatörü, aracı yeniden çalıştırmadan önce tam olarak durdurmak için fren yapabilir.



Önemli: herhangi bir ani olaya hazırlıklı olmak için ayaklarınızı daima pedalların yakınında ve ellerinizi direksiyon simidinin üzerinde tutmalısınız.

Sistem, motoru ve fren sistemini kullanarak aracınızın hızlanmasını ve yavaşlamasını kontrol eder.

Stop and Go uyarlamalı hız regülatörü işlevi yol koşullarına göre (trafik, hava vb.) 0 km/sa. değerinden itibaren etkinleştirilebilir.



→ 246 sembolüyle temsil edilir.

Not:

- Sürücünün aracı kullandığı ülkedeki yasalara göre azami hız sınırını ve güvenli mesafeyi göz önünde bulundurması zorunludur;

- uyarlamalı hız regülatörü, araca frenleme kapasitesinin üçte birine kadar fren uygulayabilir. Duruma göre sürücünün daha sert fren yapması gerekebilir.



Stop and Go Uyarlamalı hız regülatörü acil durumlarda durmayı tetiklemez ve frenleme kapasitesi sınırlıdır.

Şerit Ortalama işlevi

"Şerit Ortalama" işlevi, bir kamradan alınan bilgilerden yararlanarak aracı şeride yönlendirmek için direksiyon sistemini kullanır.

Koşullar izin veriyorsa, işlev aşağıdaki değerler arasında kullanılabilir:

- Önde bir araçla 160 km/sa. ile 180 km/sa. arasında bir hız (modele bağlı olarak);

veya

- 60 km/sa. ve önde bir araç olmadan 160 km/sa. ile 180 km/sa. arasında bir hız (modele bağlı olarak).

"Şerit Ortalama" işlevi, konfor sağlayan bir özelliktir.



uyarı ışığı ile temsil edilir.

AKTIF SÜRÜŞ YARDIMI

Not: Keskin bir virajda, işlevin yanal koruma kapasitesi sınırlıdır ve sürücünün direksiyon simidi üzerinde derhal harekete geçmesi gerekir.

Ek bilgiler

Araca bağlı olarak, "Active driver assist" işlevi diğer sürüş yardımı işlevleriyle birlikte kullanılabilir.

Lütfen aşağıdakileri aklınızda bulundurun:

- "Eller serbest park etme" işlevi çalışırken sistem etkinleştirilemez;
- "Şerit Ortalama" işlevi ayar modundayken, zaten etkinleştirilmişse "Şerit değiştirme engelleme" işlevi askıya alınır. "Şerit Ortalama" işlevi direksiyon sistemini kontrol etmediğinde, koşullar izin verirse "Şerit değiştirme engelleme" işlevi yeniden etkinleştirilebilir.

AKTIF SÜRÜŞ YARDIMI

Bileşenlerin konumu

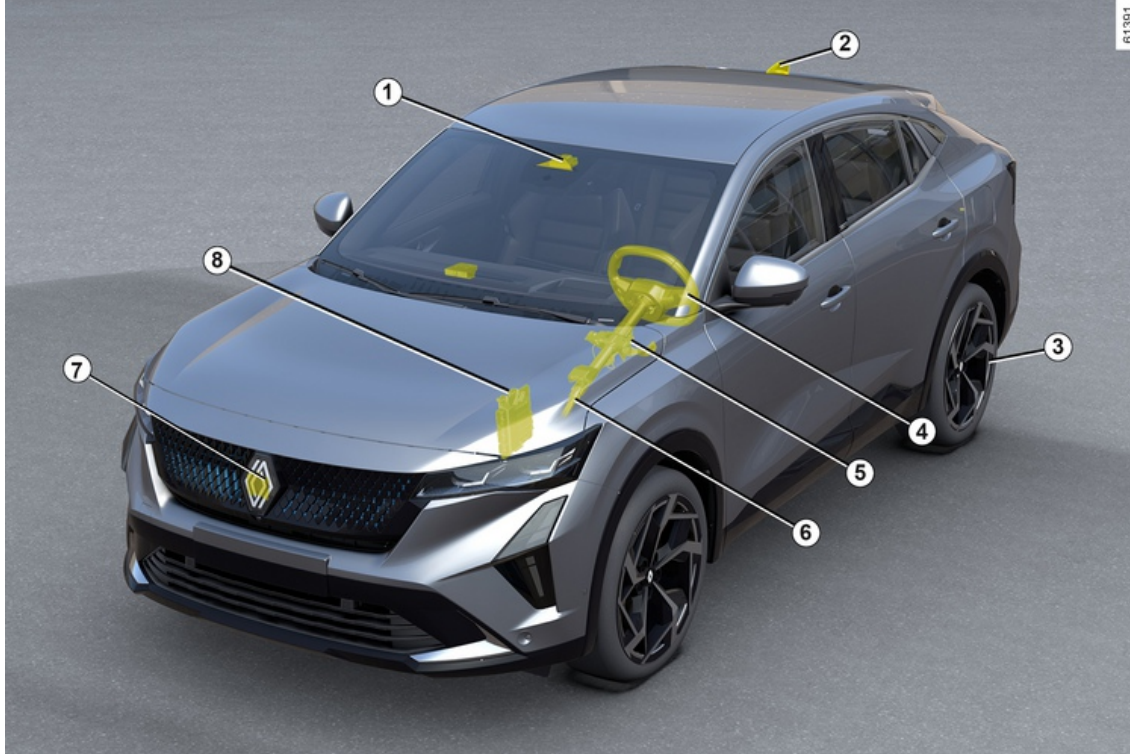

AKTIF SÜRÜŞ YARDIMI

1 Kamera

Çeşitli trafik işaretlerinde zemindeki işaretleri ve araçların konumlarını algılar.

Radardan 6 bilgi alır ve aracın yö-rüngesini ve hızını belirlemek için kendi bilgileriyle birleştirir (hızlanma/frenleme). Bu arada, sistemi etkinleştirme/devre dışı bırakma parametrelerini kumanda eder (kapı açılma durumu vb.).

Araca bağlı olarak, sürücünün ellerinin direksiyon simidinde olup olmadığını tespit etmek için bilgileri işler. Ön camın engellenmediğinden (kirle, çamurla, karla vb.) emin olun.

2 Antenler ve haritalar

(ülkeye ve aboneliğe bağlı olarak) Aracın yolculuğuna göre yol haritaları ve belirli sürüş koşulları (kavşaklar ve virajlar) indirilir. Sistem, sürücü tarafından seçilen parametrelere bağlı olarak yol işaretlerinde belirtilen hız sınırı değişikliğinin ardından yavaşlamayı öngörebilir.

Sistem, ayrıca bir viraja veya kavşağa yaklaşırken aracın hızını da ayarlayabilir.

3 Elektrikli park freni

Aracı belirli koşullar altında hareket-siz tutar.

4 Kapasitif kaptör

Araca bağlı olarak ellerin direksiyon simidinde olup olmadığını algılar.

5 Takviyeli direksiyon

Kamera 1 tarafından iletilen bilgilere göre araç yö-rüngesini yönlendirmek için ön tekerlekleri çalıştırır.

6 Motor beyni

Gerekli hızlanmayı gerçekleştirme için motora kumanda eder ve yönlendirir.

7 Radar

Aracınız ile öndeki araç arasındaki mesafeyi hesaplar.

Sistemin maksimum menzili yaklaşık 150 metredir. Bu durum yol koşullarına göre (zemin koşulları, hava koşulları vb.) değişiklik gösterebilir.

Radar alanının engellenmediğinden (kir, çamur, kar, kötü takılmış bir ön plaka tarafından), darbe almadığından, modifiye edilmediğinden (boya dahil) veya aracın ön tarafına (ızgara veya logo vb. üzerine) takılan herhangi bir aksesuar ile gizlenmediğinden emin olunuz.

8 Aktif araç kontrol

Bu sistem, kameraya 1 araç dinamikleri ile ilgili bilgi sağlar (hız, yanal ivmelenme vb.), ayrıca yavaşlamayı kontrol etmek ve aracı hareketsiz halde tutmak için fren sistemine müdahale eder.



Sistemin doğru şekilde çalışmasını garantilemek için radar ve kamera alanları temiz tutulmalı ve kamera veya radarda hiçbir kurcalama yapılmamalıdır.

AKTIF SÜRÜŞ YARDIMI

Kumandalar

3

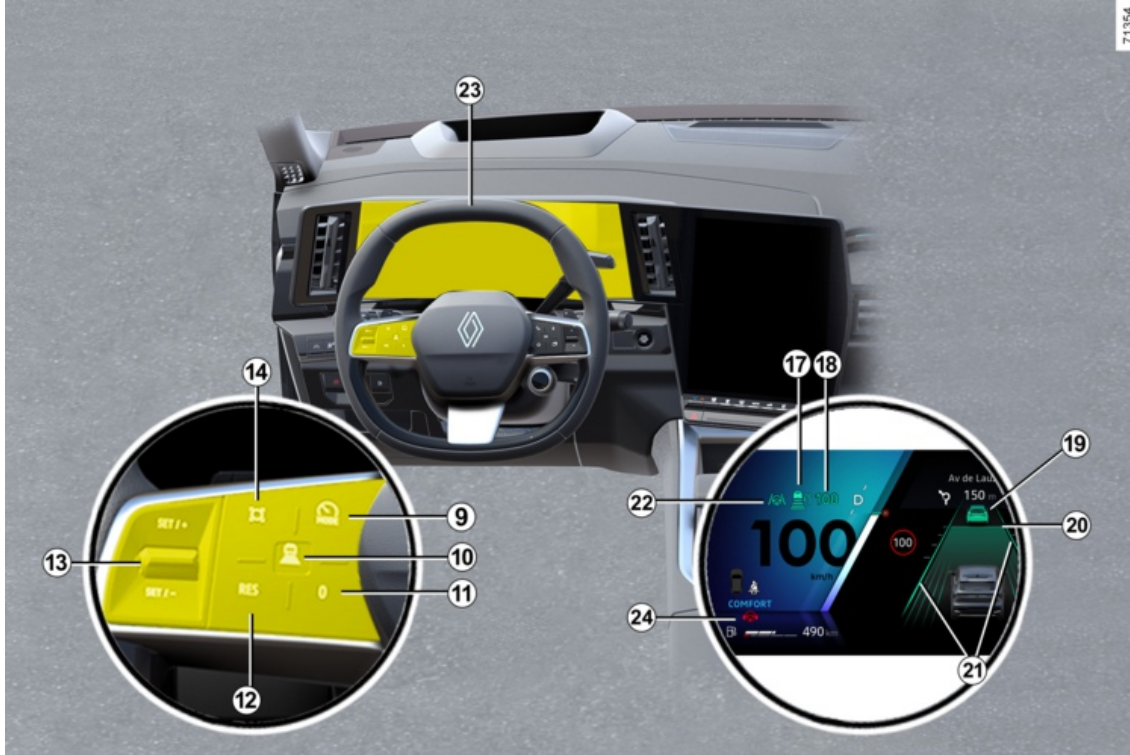

AKTIF SÜRÜŞ YARDIMI

9. Araca bağlı olarak sürüş yardım-larını seçmek/seçti kaldırmak için kontaktör:

- Active driver assist;
- Uyarlamalı Hız Regülatörü;
- hız limitörü;
- KAPALI.

10. Güvenlik mesafesi ayarları

11. İşlevi beklemeye alır ve sınırlanan hızı hafızaya kaydeder (0).

12 Kaydedilen seyir hızının geri çağırılması (RES).

13

- Yukarı doğru: Seyir hızını etkinleş-tirir, artırır veya kayıtlı seyir hızını tekrar devreye alır (SET/+).
- Aşağıya doğru: Seyir hızını etkinleş-tirir, azaltır veya mevcut hızı kay-deder (SET/-).

14 Açılır düğme (araca bağlı olarak): Ayarlanan hızı algılanan hız sınırına

uyarlar  → 235.

Kontak kapatılmadan önce "KAPA-LI" modu seçildiğinde "Hız limitörü" işlevi, motorun bir sonraki çalıştırıl-masında varsayılan olarak etkinleş-tirilir.

Gösterge tablosundaki ekranlar

17. Stop and Go uyarlamalı hız regü-

latörü işlevi ikaz ışığı .

18. Kaydedilen seyir hızı.

19. Öndeki araç.

20. Kaydedilen güvenlik mesafesi

21. Sol ve sağ çizgi göstergeleri

22. "Şerit Ortalama" işlevi ikaz ışığı



Direksiyon simidi 23

Sürücü ellerini daima direksiyon si-midinin üzerinde tutmalıdır.

Sürücü direksiyon simidini yeterli kuvvetle döndürürse sürücünün araç kontrolünü tekrar eline alması için "Şerit Ortalama" işlevi kesilir.

Belli koşullar altında (keskin virajlar vb.), direksiyon simidi üzerinde, aracın kontrolünü yeniden kazanması gerektiği konusunda sürücüyü uyar-mak için bir titreşim tetiklenebilir.

Sürücü direksiyonu tutmazsa (el algı-lanmazsa) "Şerit Ortalama" işlevi birkaç uyarıdan sonra devre dışı bı-rakılır.

"Active driver assist" işlevini etkinleştirme/devre dışı bırakma

FONKSİYONU devreye almak



İşlevi etkinleştirmek için, kontaktöre 9 gerektiği kadar basınız.

İkaz ışığı  gösterge tablo-sunda gri renkte görüntülenir.

Ardından direksiyon simidi kuman-dasını 13 yukarıya (SET/+) veya aşağıya (SET/-) doğru bastırın.

Böylece, Uyarlamalı hız regülatörü Stop and Go ve "Şerit Ortalama" işle-vini içeren "Active driver assist" et-kinleştirilir.

AKTIF SÜRÜŞ YARDIMI

İşlevin çalışmakta olduğunu ve aracınızı şeridin ortasına doğru yönlendirdiğini doğrulamak amacı ile gösterge tablosunda yeşil ikaz ışığı **22**

22 yanar ve sol ile sağ çizgi göstergeleri **21** görüntülenir.

Direksiyon simidini kuvvetlice çevirerek "Şerit Ortalama" işlevini istediğiniz zaman durdurabilirsiniz. Direksiyon simidini döndürmeyi bıraktığınız anda "Şerit Ortalama" işlevi yeniden etkinleştirilir.

Not: "Şerit Ortalama" işlevini kullanırken ellerinizi direksiyonun üzerinde tutmanız gerekir. Hiçbir koşulda ellerinizi direksiyon simidinden çekmemelisiniz.

Fonksiyonun devre dışı bırakılması

Düğme **9**'a basınız. İşlevin devre dışı

bırakılması, uyarı ışığının **22** **22** ve sağ ile sol çizgi göstergelerinin **21** gösterge tablosundan kaybolmasıyla onaylanır.

Not: "Şerit değiştirme engelleme" işlevi daha önce etkinleştirilmişse ve koşullar izin veriyorsa, otomatik olarak yeniden etkinleştirilir.

Şeritteki konumun ayarlanması

(araca bağlı olarak)

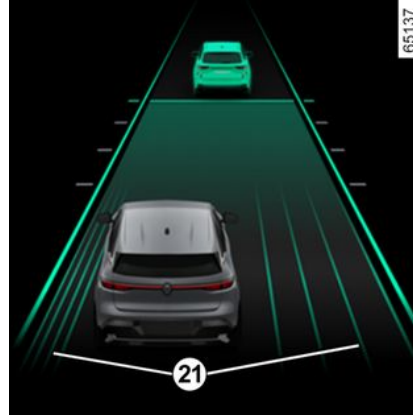

Şeritte konumlandırmayı etkinleştirmek için "Şerit Ortalama" işlevi, ayar modunda olmalı, gösterge tablosunda yeşil uyarı ışığı **22** görüntülenmeli ve araç hızı 50 km/sa. değerinin altında olmalıdır.

Bu koşullarda, direksiyon simidini hafifçe sağa veya sola çevirerek şeritteki konumunuzu ayarlayabilirsiniz; böylece araç "Şerit Ortalama" işlevi devre dışı bırakılmadan seçilen tarafa geçer. Araç şeridin kenarına yaklaşık 30 cm'den daha az mesafede yaklaşımadan, ofsetiniz şeridin ortasından en az yaklaşık 15 cm olduğun-

da, ofseti tam olarak ayarlamak için yaklaşık 10 saniyeniz vardır. Direksiyon simidini döndürmek için çaba sarf etmeyi bıraktığınızda araç ofset konumunda kalır. Çizgiler **21** uygulanmış ofseti belirtir. Şeridin ortasına dönmek için, direksiyon simidini hafifçe ters yönde çeviriniz, ardından araç orta noktaya ulaştığında denemeyi bırakınız.

Belirli koşullara (ör. viraj, hız) göre, araç otomatik olarak yeniden merkezde olacak şekilde ayarlanabilir.

"Şerit Ortalama" işlevi beklemede

"Şerit Ortalama" işlevi aşağıdaki durumlarda otomatik olarak bekleme-ye alınır:

- sistem artık çizgileri algılamıyorsa veya şeridinizde yalnızca bir çizgi algılanıyorsa;
- şerit çok dar veya çok genişse;
- sistem direksiyon simidi üzerinde el algılamazsa;
- bazı sürüş koşullarında (döner kavşak, kavşak, çok keskin viraj vb.);
- araca bağlı olarak, araç hızı yaklaşık 160 km/sa. veya 180 km/sa. üzerindeyse;
- önünde bir araç yokken aracın hızı yaklaşık 48 km/sa. değerinin altındaysa;
- araç bir çizgiyi geçerse;

AKTIF SÜRÜŞ YARDIMI

– sistem geçici olarak devre dışıysa (örneğin: kamera kir, kar, buğu vb. ile kaplanıp engellenmişse);

Sürücü tarafından gerçekleştirilen bazı eylemler de "Şerit Ortalama" işlevini askıya alır:

- göstergelerin etkinleştirilmesi;
- direksiyon simidini yeterli kuvvetle döndürme

İşlevin beklemede olduğu, gösterge

tablosunda gri uyarı ışığının **22**  ve sol ile sağ çizgi göstergelerinin **21** görünmesiyle doğrulanır.



Önemli: herhangi bir ani olaya hazırlıklı olmak için ayaklarınızı daima pedalların yakınında ve ellerinizi direksiyon simidinin üzerinde tutmalısınız.

Koşullar yerine getirildiğinde işlev, aracı tekrar şeride yönlendirir. İkaz

ışığı **22**  ve sol ile sağ çizgi göstergeleri **21** gösterge tablosunda yeşil renkte görüntülenir.



Direksiyonu döndürerek **araç yörunğesini** dilediğiniz zaman değiştirebilirsiniz.

Uyarı "Direksiyonu tutunuz"

63528



"Şerit ortalama yardımı." işlevi, ellerinizi direksiyon simidinde algılamadığında bazı uyarı seviyeleri tetiklenecektir:

- **Yaklaşık 15 saniye sonra**, "Direksiyonu tutunuz" mesajı gösterge tablosunda sarı renkte görüntülenir;
- **yaklaşık 30 saniye sonra**, gösterge tablosunda "Direksiyonu tutunuz" mesajı görüntülenir, ayrıca ikaz ışığı



24  kırmızı renkte yanar ve aynı anda kademeli olarak artan bir sesli sinyal duyulur;

– **yaklaşık 35 saniye sonra**, uyarı görüntüledikten sonra sürücü ellerini direksiyon simidine koymazsa, sürekli olarak sesli bir ikaz sesi duyulur. Ardından, sürücüyeye ellerini direksiyon simidine koyarak aracın kontrolünü tekrar ele alması gerektiğini bildirmek için frenler art arda kısa süre uygulanır. Sürücü tepki vermezse "Active driver assist" dörtlü flaşörleri etkinleştirir ve aracı tamamen durana kadar yavaşlatır.



Sürücü bu manevrayı istediği zaman ellerini direksiyon simidine koyarak, fren yaparak veya "Active driver assist" öğesini devre dışı bırakarak kesintiye uğratabilir.

– Araç durduktan sonra otomatik park freni otomatik olarak uygulanır, dörtlü flaşörler yanar halde kalır,

ikaz ışığı **24**  söner ve sizi bilgilendirmek için gösterge tablosunda kırmızı renkte "Şerit ortalama devre dışı" mesajı belirir.

AKTIF SÜRÜŞ YARDIMI



İlk iki uyarı seviyesinde, sistem sürücünün ellerinin direksiyon simidi üzerinde olduğunu tekrar algıladığında uyarıları durdurur. İşlev, aracı şerit içerisine yönlendirmeye devam eder.

Not: Bazı durumlarda, "Şerit Ortalama" işlevi ellerinizin direksiyon simidi üzerinde olduğunu algılamayabilir ve bir uyarı verebilir:

- sürücü direksiyon simidini çok hafifçe tutuyorsa;
- Sürücü eldiven takıyor;
- ...



Kapasitif kaptörle ilgili uyarı: Direksiyon simidine herhangi bir akseptör takılması yasaktır (koruyucu kapak vb.).

Keskin bir viraj olduğunda



Keskin bir viraj olduğunda ve aracın hızına bağlı olarak, işlevin yan koruma kapasiteleri sınırlanır ve sürücünün direksiyon simidi üzerinde acil bir eylem gerçekleştirmesi gerekir. Böylece araç, şeritte kalmaya devam eder.

Sürücü herhangi bir müdahalede bulunmazsa işlev, aracın bir çizgiyi ihlal etmek üzere olduğunu ve sürücünün acil eylem gerçekleştirmesi gerektiğini bildirmek için direksiyon simidinin titreşimini tetikler.

İkaz ışığı **22**  ve sol veya sağ çizgi göstergesi **21** gösterge tablosunda kırmızı renkte görüntülenir.

Araç bir çizgiyi tamamen geçerse ve şeridinden çıkarsa veya viraj çok keskinse "Şerit Ortalama" işlevi beklemeye alınır.

İşlevin beklemede olduğu, gösterge

tablosunda gri uyarı ışığının **22**  ve sol ile sağ çizgi göstergelerinin **21** görünmesiyle doğrulanır.



Bir döner kavşak veya kavşak üzerinden geçen "Şerit Ortalama" işlevi sürücüye yardımcı olamaz ve otomatik olarak bekleme moduna geçebilir (önceki sayfalara bakınız). Her durumda, bu sürüş koşullarında sürücü, aracın yörengesini yönetmek için daima direksiyon simidini çevirmelidir.

Çalışma arızaları

"Şerit Ortalama" işleviyle ilişkili bir çalışma arızası algılanırsa, gösterge tablosunda "Sürüş yardımı kullanılmıyor" veya "Sürüş yardımı kontrol ettirin" mesajı görüntülenir ve işlev devre dışı bırakılır.

Yetkili Servis'e başvurunuz.

Uyarı



"Active driver assist", ek bir sürüş yardımcıdır. Hiçbir durumda bir sürücünün hız sınırlarına ve güvenlik mesafelerine uyma sorumluluğunun veya sürücü dikkatinin yerine geçemez.

Sürücü, her zaman araç kontrolüne sahip olmalıdır.

Sürücü, sistemin verdiği bilgilerden bağımsız olarak aracın yörüngesini ve hızını her zaman çevreye ve sürüş koşullarına göre uyarlamalıdır.

Şeritleri sınırlayan çizgiler ve sistemin algılama kapasitesi dahilindeki hız sınırı işaretleri hariç trafik levhası bilgisi (diğer trafik işaretleri, trafik ışıkları, yaya geçitleri vb.) sistem tarafından algılanmaz. Sistem tarafından hiçbir uyarıyı veya tepkiyi tetiklemezler.

"Active driver assist", "Stop and Go uyarlamalı hız regülatörü" ve "Şerit ortalama yardımı." işlevlerini kullanır. Sistem hiçbir şekilde engel sensörü veya çarpışma engelleme sistemi olarak düşünülmemelidir.

Özellikle şehir dışı alanlarda ve görünür şeritlere sahip geniş yollarda "Active driver assist" kullanınız.

Trafik yoğun olduğunda, virajlı veya kaygan (buzlanmış, ıslak, çakıllı) yollarda veya hava şartları (sis, yağmur, yandan esen rüzgar...) uygun olmadığında kullanılmamalıdır.

Kaza yapma riski vardır.

Sistemin müdahaleleri, onarımları

- Darbe durumunda, radar ve/veya kamera hizalaması değişebilir ve bu nedenle çalışması da etkilenebilir. Sistemi devre dışı bırakınız ve bir marka yetkili servisine başvurunuz.

- Radar ve/veya kamera yakınlarındaki herhangi bir işlem (değiştirmeler, onarımlar, ön cam değişiklikleri, boya vb.) uzman biri tarafından gerçekleştirilmelidir.

Sadece bir Marka Yetkilisi sisteme müdahale etme yetkisine sahiptir.



Sistemin devre dışı bırakılması

Aşağıdaki durumlarda sistemi devre dışı bırakmanız gerekir:

- araç virajlı bir yolda seyrederken;
- araç çekilirken (arıza);
- araç bir römork veya karavan çekiyorsa
- araç bir tünele doğru veya metal bir yapıya yakın sürülüyorsa;
- araç, geçiş noktası alanı, yol çalışması alanı veya dar şeritte ise;
- araç oldukça dik bir yokuştan yukarı ya da aşağı doğru sürülüyorsa;
- hava şartları kötüyse (yağmur, kar, yan rüzgarlar vb.);
- araç kaygan bir yol yüzeyinde (yağmur, kar, çakıl vb.) kullanılıyorsa;
- kamera alanının hasar görmesi (ör. ön camın iç veya dış alanı); ön camın kırılmış veya şeklinin bozulmuş olması;
- radar alanı hasarlıysa (darbeler vb.);
- direksiyon simidinin yüzeyinin hasarlı veya nemli olması.

Sistemin anormal davrandığı durumlarda, sistemi devre dışı bırakınız ve bir Marka Yetkili Servisi ile iletişime geçiniz.



Örneğin, şu gibi koşullar sistemin çalışmasını bozabilir veya olumsuz etkileyebilir:

- ön camın veya radar alanının engellenmesi (kir, buz, kar, buğulanma vb. ile). Ön camın, ön silecek fırçalarının ve ön tamponun temiz olduğunu ve durumunu sık sık kontrol edin;
- karmaşık bir ortam (tünel vb.);
- olumsuz hava koşulları (kar, sağanak yağmur, dolu, buzlanma vb.);
- zayıf görüş (gece, sis vb.);
- öndeki araç ve çevresi arasında düşük kontrast (örn. karlı bir alanda beyaz araç vb.);
- göz kamaşması (parıldayan güneş, ters yönden gelen araçların lambaları vb.);
- yolun dar, virajlı veya inişli çıkışlı olması (dar virajlar vb.);
- sistem tarafından çizgi olarak algılanan asfalt çizgileri;
- dar/virajlı şeritler;
- birden fazla yol işareti (yol çalışmaları vb.) varsa; yol çizgileri düzensiz veya ayırt edilmeleri zorsa (ör. kısmen silinmiş işaretler, arada fazla boşluk bulunması, bozuk yol yüzeyi vb.);
- bir otoyol çıkışında bulunan ve ok içermeyen yol işaretleri;
- aracın coğrafi konumunun belirlenmesini imkansız kılacak şekilde düşük bağlantıya sahip bir alan veya güncel olmayan haritalar;
- ciddi hız farklılığı olan bir araç;
- araca uygun olmayan halıların kullanılması. Sürücü tarafında sadece araca uygun, ön donanımlara yapışan halılar kullanınız ve sık sık sabit olup olmadıklarını kontrol ediniz. Üst üste çok sayıda halı sermeyin. **Pedal sıkışma riski.**

Bu durumlarda:

- **İstenmeyen frenleme veya hızlanma riski.**
- **İstenmeyen, yanlış düzeltme riski veya yörüngeyi düzeltilmemesi.**

Öngörülemeyen birçok durum sistemin çalışmasını etkileyebilir. Kamera veya radar algılama anında görünen belirli nesnelere veya araçların, sistem tarafından yanlış şekilde yorumlanarak uygun olmayan hızlanmaya veya frenlemeye yol açması muhtemeldir.

Sürüş sırasında oluşabilecek ani olaylara karşı her zaman dikkatli olunmalıdır. Ayaklarınızı pedalların yakınında ve ellerinizi direksiyon simidinin üzerinde tutarak aracınızı daima kontrol altında tutun, böylece her durumda harekete geçmeye hazır olursunuz.

PARK YARDIMI

Geri görüş kamerası

Çalışma



Araç geri giderken, bagaj kapağındaki kamera **1**, aracın arkasındaki alanın görüntüsünü, bir ila üç kılavuz çizgi **3**, **4** ve **5** (sabit, hareketli ve römork kılavuz çizgileri) eşliğinde multimedya ekranına **2** iletir.

Sistem, çalışması için birkaç yönerge kullanır (yörünge için hareketli, mesafe için sabit). Kırmızı bölgeye erişildiğinde en iyi şekilde park etmek için tampon görüntüsünden yararlanınız.



Sabit kılavuz çizgileri 3

Sabit gabari, aracın arkasındaki mesafeyi belirten renkli işaretlerden oluşur: **A**, **B**, ve **C**

- **A** (kırmızı) araca yaklaşık 30 santimetre mesafede;
- **B** (sarı) araca yaklaşık 70 santimetre mesafede;
- **C** (yeşil) araca yaklaşık 150 santimetre mesafede.

Bu gabari sabittir ve tekerlekler araç ile birlikte düzse aracın yörüngesini gösterir.

Hareketli kılavuz çizgisi 4

Bu, multimedya ekranında **2** mavi olarak gösterilir. Direksiyon simidi konumuna göre aracın yörüngesini gösterir.

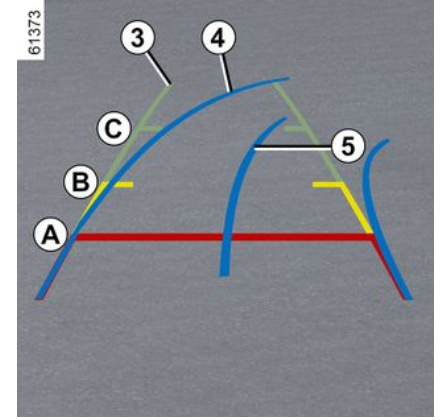

Römork kılavuz çizgisi 5

Bu, multimedya ekranında **2** mavi olarak gösterilir. Bu, direksiyon simidi konumuna göre römork bağlantısının yörüngesini gösterir. Sürücünün römorku çekme kafasına mümkün olduğunca yakın konumlandırmasına olanak tanır.

Römork görüntüsü

İleri viteste, bir römork takılıysa kamerası **1** yaklaşık 30 saniye boyunca aracın arkasındaki alanın görüntüsünü aktarmasını sağlamak için multimedya ekranındaki **2** "Araç" dünyasından "Römork" düğmesine basınız.

PARK YARDIMI

Ayarlar



Geri vitese alındığında, multimedya ekranından "Ayarlar" düğmesine basarak kılavuz çizgileri ekleyebilir veya kaldırabilir ve kamera görüntü ayarlarını (parlaklık, kontrast vb.) değiştirebilirsiniz.

Daha fazla bilgi için, multimedya sistemi kullanım talimatlarına bakınız.



Kameranın görüşünün kapatılmamış olmasına dikkat ediniz (kirlilik, çamur, kar, buğu vb. tarafından).

"Zoom auto" işlevi

Aracın arkasında bir engel algılanması durumunda, "Zoom auto" işlevi mevcut ekranı üst arka görünüme geçirir.

"Zoom auto" işlevini etkinleştirmek/devre dışı bırakmak için multimedya talimatlarına bakınız.



Ekran bir dikiz aynasındaki gibi ters bir resim gösterir.

Gabariler düz bir zemine projekte edilen bir gösterimdir. Bu bilgiler, dikey bir nesneyle veya zemindeki bir nesneyle üst üste geldiğinde dikkate alınmamalıdır.

Gösterge tablosu ekranında beliren nesnelere deforme olabilir. Fazla aydınlatma durumunda (kar, araç güneş altında vb.), kamera vizyonu hasar görebilir. Bagaj bölmesi açıksa veya yanlış kapatılmışsa multimedya ekranında "Bagaj bölmesi açık" mesajı görüntülenir.



Bu fonksiyon ek bir yardımdır. Dolayısıyla bu fonksiyon hiçbir durumda sürücünün gösterdiği özeni ve sorumluluğu üstlenemez.

Sürücü, sürüş esnasında meydana gelebilecek ani olaylara karşı her zaman hazır olmalıdır: manevra sırasında kör noktada küçük, kısıtlı hareketli engeller (bir çocuk, bir hayvan, çocuk arabası, bisiklet, taş, direk vb.) bulunmadığından her zaman emin olun.

PARK YARDIMI

Tahmini mesafe ile gerçek mesafe arasındaki fark

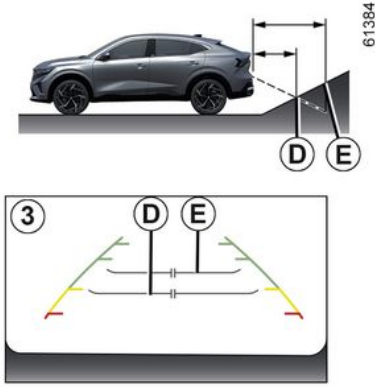

Dik bir rampada ileri veya geri vitesle yokuş yukarı gitme

Sabit kılavuz çizgileri **3**, mesafeyi gerçekte olduklarından daha yakın gösterir.

Ekranda görüntülenen nesnelere gerçekte rampa üzerinde daha uzaktadır.

Örneğin, ekranda **D** noktasında bir nesne gösteriliyorsa, nesnenin gerçek uzaklığı **E** noktası üzerindedir.

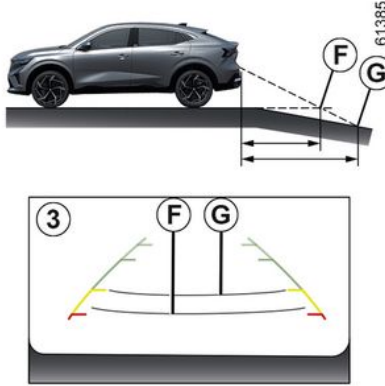

Dik bir rampada ileri veya geri vitesle yokuş aşağı gitme

Sabit kılavuz çizgileri **3** mesafeleri gerçekte olduklarından daha uzakta gösterir.

Dolayısıyla, ekranda görüntülenen nesnelere gerçekte rampa üzerinde daha yakındadır.

Örneğin, ekranda **G** noktasında bir nesne gösteriliyorsa, nesnenin gerçek uzaklığı **F** noktası üzerindedir.

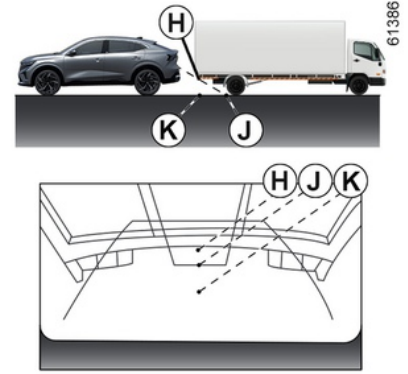

Çıkıntılı bir nesne üzerinden ileri veya geri vitesle geçme

Ekranda **H** konumu, **J** konumundan daha uzakta gibi görünür. Ancak, **H** konumu, **K** konumu ile aynı mesafededir.

Sabit ve mobil bilgiler ile belirtilen yörünge, nesne yüksekliğini hesaba katmaz. Yani, aracın **K** konumuna doğru geri vitesle ilerlerken nesneye çarpma riski vardır.

PARK YARDIMI

360° kamera

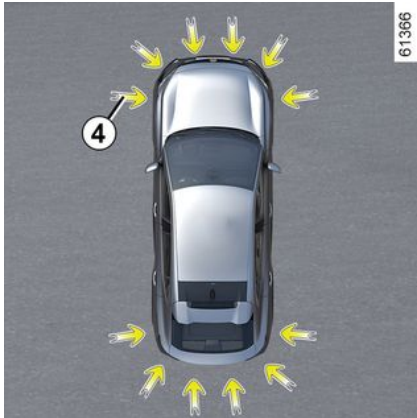
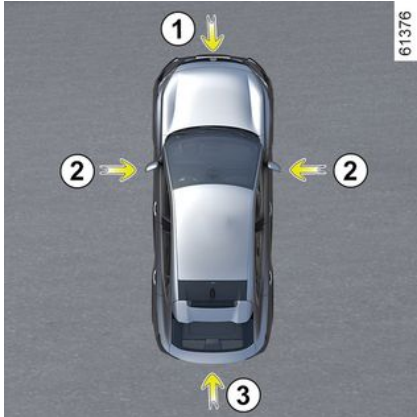

Bu özellik; ön tamponda, kapı dikiz aynalarında ve bagaj kapağında bulunan kameralar **1**, **2** ve **3** ile araç tamponlarında bulunan ultrasonik algılayıcılardan **4** alınan bilgileri kullanarak zor manevralarda (ör. park etme) araç çevresini göstererek yardımcı olur.

Not: Kameraların engellenmediğinden (kir, çamur, kar, buğu vb.) emin olunuz.

Çalışma



Kameralar, multimedya ekranına **5** çeşitli farklı görüntüler aktarır.

Bunlar, araç çevresini görüntülemenizi sağlar:

- ön görüntü (kamera **1** kullanılarak): standart ön görüntü ve panoramik ön görüntü;
- arka görüntü (kamera **3** kullanılarak): standart arka görüntü ve panoramik ön görüntü;
- kuş bakışı görüntü (kameralar **1**, **2** ve **3** kullanılarak): standart kuş bakışı görüntü ve açılır kuş bakışı görüntü (bir engel algılandığında);
- yan görüntü (kamera **2** kullanılarak): ön yan görüntü;
- 3D görüntü;
- römork görüntüsü.

Ultrasonik algılayıcılar, aracın ön, arka ve (araca göre) yan tarafındaki engelleri algılar.

PARK YARDIMI

Ön kamera 1

61333



Ön kamera görüntüsü, multimedya ekranında **5** görüntülenir.



Bu fonksiyon ek bir yardımdır. Dolayısıyla bu fonksiyon hiçbir durumda sürücünün gösterdiği özeni ve sorumluluğu üstlenemez.

Sürücü, sürüş esnasında meydana gelebilecek ani olaylara karşı her zaman hazır olmalıdır: manevra sırasında kör noktada küçük, kısıtlı hareketli engeller (bir çocuk, bir hayvan, çocuk arabası, bisiklet, taş, direk vb.) bulunmadığından her zaman emin olun.

Arka kamera 3

61374



Arka kamera görüntüsü, multimedya ekranında **5** görüntülenir.

PARK YARDIMI



Multimedya ekranı **5** arka görüntüleri dikiz aynasındaki gibi ters olarak gösterir.



Ön veya arka görüntüde: eğimli bir zeminde manevra yapılırken, multimedya ekranında gösterilen nesnelere görüldüğünden daha yakın veya daha uzak olabilir.

Herhangi bir manevradan önce mesafeyi doğru değerlendirerek için bu durumu hesaba katınız.

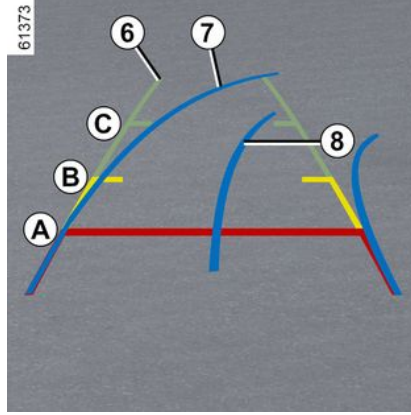

Multimedya ekranına **5** aktarılan "ön" veya "arka" görüntü; bir, iki veya üç kılavuz çizgisi **6**, **7** ve **8** ile görüntülenir.

Bu sistem öncelikle gabarilerle kullanılır (yörünge için hareketli ve mesafe için sabit).

Sabit kılavuz çizgileri 6

Sabit gabari, aracın arkasındaki mesafeyi belirten renkli işaretlerden oluşur: **A**, **B**, ve **C**

- **A** (kırmızı) araca yaklaşık 30 santimetre mesafede;
- **B** (sarı) araca yaklaşık 70 santimetre mesafede;
- **C** (yeşil) araca yaklaşık 150 santimetre mesafede.

Hareketli kılavuz çizgisi 7

Bu, multimedya ekranında **5** mavi olarak gösterilir. Bu, ön ve arka görüntüde, direksiyon simidinin konumuna göre aracın yörüngesini gösterir.

Römork kılavuz çizgisi 8

Bu, multimedya ekranında **5** mavi olarak gösterilir. Bu, direksiyon simidi konumuna göre römork bağlantısının yörüngesini gösterir.

Sürücünün römorku çekme kafasına mümkün olduğunca yakın konumlandırmasına olanak tanır.



Ön, arka ve yan kılavuz çizgileri düz zemine yansıtılan bir gösterimdir, dikey bir nesneyle veya yerdeki bir nesneyle üst üste geldiğinde bu bilgi dikkate alınmamalıdır. Multimedya ekranının kenarında görüntülenen nesnelere biçimsiz görünebilir. Fazla aydınlatma durumunda (kar, araç güneş altında vb.), kamera vizyonu hasar görebilir.

PARK YARDIMI



Kameraların birleştirilmiş görüntüsünde:

- yüksek nesnelere (kaldirim, araç, vb.) kuş bakışı görüntüde bozuk görünebilir;
- aracın üstündeki hiçbir nesne görüntülenmez.

Kuş bakışı görüntü



61447

Kuş bakışı görüntü, **1, 2 ve 3** kameralarının birleştirilmiş bir görüntüsüdür.

Araç ve çevresinin üstten görünümü görüntüler.

Bu görüntü, araç konumunun anlık olarak çevresinde bulunan nesnelere

280 - Sürüş

le bağlantılı görüntüsünü doğrulamak için kullanılabilir.



"Kuş bakışı görüntü" modunda, multimedya ekranında gösterilen nesnelere gerçekte daha uzaktır. **Herhangi bir manevradan önce mesafeyi doğru değerlendirmek için bu durumu hesaba katınız.**

Yan görüntüler

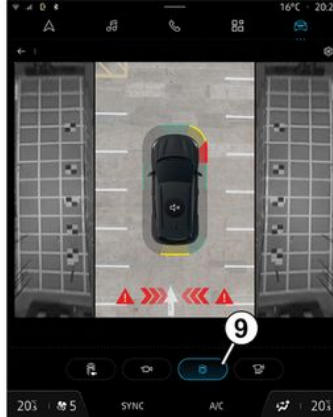

61379

Multimedya ekranında **9** numaralı özel düğmeye basarak, kuş bakışı görüntü ve iki yan görüntüyü birleştiren bir görüntü elde edersiniz.

Ön panoramik görüntü veya arka panoramik görüntü

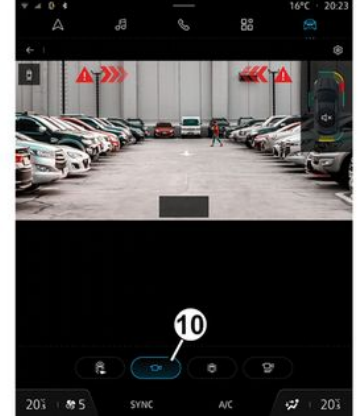

61380

Multimedya ekranında özel düğmeye **10** basarak panoramik ön görüntü elde edersiniz.

Geri vitese takıldığında, ön panoramik görüntünün yerini arka panoramik görüntü alır.

Not: Ön görüntü veya arka görüntü, sürücünün görüşünü iyileştirmek için direksiyon simidi açısına göre değişir.

PARK YARDIMI

3D görüntü

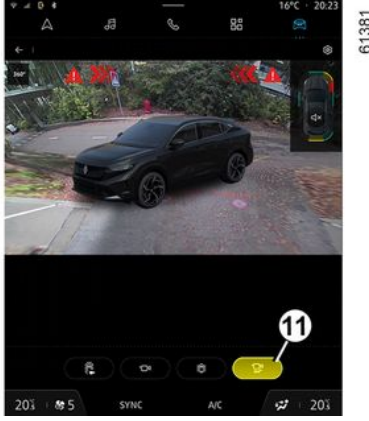

Aracın ve çevresinin üç boyutlu 3D bir görünümünü elde etmek için buna özel **11** numaralı düğmeye basınız.

Römork görüntüsü



İleri viteste, bir römork takılıysa kameranın **3** yaklaşık 30 saniye boyunca aracın arkasındaki alanın görüntüsünü aktarmasını sağlamak için multimedya ekranındaki **5** "Araç" dünyasından "Römork" düğmesine basınız.

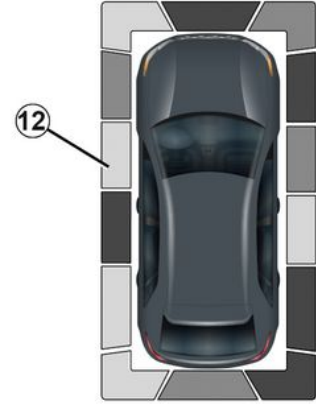

"360° kamera" sistemi görüntülendiğinde, multimedya ekranından görüntüleri değiştirebilirsiniz (ör. Arka görüntüyü panoramik arka görüntüyle değiştirme).

Engel algılama

Sistem etkinleştirildiğinde "Park Yardımı" işlevi aracın etrafında bir veya daha fazla engel algılırsa, **12** göstergesi çeşitli görüntülerde belirir.

Sesli ikaza ek olarak, bu göstergeler engellerin yakınlığını farklı renklerle gösterir:

- yeşil: engel yaklaşık 50 ile 70 santimetre arasında;
- sarı: engel yaklaşık 30 ile 50 santimetre arasında;

PARK YARDIMI

– kırmızı: engel yaklaşık 30 santimetre mesafede.

Bu göstergeler ayrıca, engellerin algılandığı konumları da "Araç" simgesi ile bağlantılı konumları ile belirtildiği gibi gösterir.

Daha fazla bilgi için → 285.

"Otomatik yakınlaştırma" işlevi



Araçın ön veya arka tarafında bir engel algılanırsa, "Zoom auto" işlevi geçerli ekranı belirli bir ekranla değiştirir (üst, ön veya arka görüntü).

"Zoom auto" işlevini etkinleştirmek veya devre dışı bırakmak için lütfen multimedya talimatlarına bakın.

Etkinleştirme/devre dışı bırakma



Otomatik Mod

Araç duruyorken ve motor çalışırken, geri vitese geçiş sırasında otomatik modu devreye giriyor. Multimedya ekranında **5** arka görüntü ve kuş bakışı görüntü görünür.

Geri vitesten hızlıca ileri vitese geçildiğinde, multimedya ekranında **5** arka görüntü ile kuş bakışı görüntünün yerini ön görüntü ve kuş bakışı görüntü alır.

Otomatik mod aşağıdaki şekillerde devre dışı bırakılır:

– yaklaşık üç saniye sonra, geri vitesten boş alırken (mekanik vites

kutusu bulunan araçlarda) veya **N** ya da **P** konumuna geçerken (otomatik vites kutusu bulunan araçlarda);

– yaklaşık üç dakika sonra, birkaç ileri/geri hareket yapıldığında (ör. manevra yaparken), kolu boş konuma (mekanik vites kutusu bulunan araçlarda) veya vitesi **N** ya da **P** konumuna getirmeden önce (otomatik vites kutusu bulunan araçlarda);

– ileri veya geri vitesteyken araç hızı 12 km/sa. değerini aştığında.

Manuel Mod

Manuel modu etkinleştirmek için araç hareketsizken ve motor çalışırken multimedya ekranındaki **5** "Araç" dünyasından "360° kamera" menüsüne bastığınızda ön görüntü ve kuş bakışı görüntü multimedya ekranında görüntülenir.

Manuel mod aşağıdaki şekillerde devre dışı bırakılır:

– ileri veya geri vitesteyken araç hızı yaklaşık 12 km/sa. değerine ulaştığında;

– vites kolu yaklaşık üç dakika boyunca kullanılmadığında.

PARK YARDIMI



- Bu fonksiyonu kapı dikiz aynaları katlanmış durumdayken kullanmayınız.
- Fonksiyonu kullanmadan önce bagaj kapağının tamamen kapalı olduğundan emin olunuz.
- Kameraların önüne herhangi bir nesne yerleştirmeyiniz.

Tahmini mesafe ile gerçek mesafe arasındaki fark

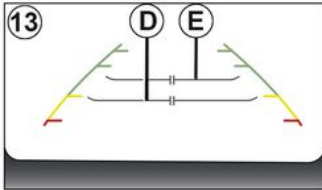

Sabit kılavuz çizgileri **13**, mesafeyi gerçekte olduklarından daha yakın olarak gösterir.

Ekranda görüntülenen nesnelere gerçekte rampa üzerinde daha uzaktadır.

Örneğin, ekranda **D** noktasında bir nesne gösteriliyorsa, nesnenin gerçek uzaklığı **E** noktası üzerindedir.

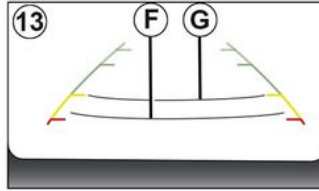
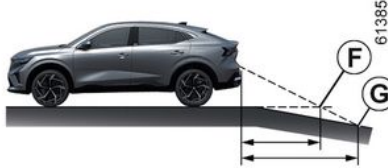

Dik bir rampada ileri veya geri vitesle yokuş aşağı gitme

Sabit kılavuz çizgileri **13** mesafeleri gerçekte olduklarından daha uzaktadır.

Dolayısıyla, ekranda görüntülenen nesnelere gerçekte rampa üzerinde daha yakındadır.

Örneğin, ekranda **G** noktasında bir nesne gösteriliyorsa, nesnenin gerçek uzaklığı **F** noktası üzerindedir.

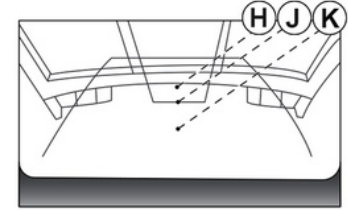
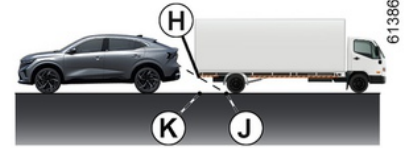

Çıkıntılı bir nesne üzerinden ileri veya geri vitesle geçme

Ekranda **H** konumu, **J** konumundan daha uzaktadır gibi görünür. Ancak, **H** konumu, **K** konumu ile aynı mesafededir.

Sabit ve mobil bilgiler ile belirtilen yörünge, nesne yüksekliğini hesaba katmaz. Yani, aracın **K** konumuna doğru geri vitesle ilerlerken nesneye çarpma riski vardır.

PARK YARDIMI



3

Sistemin çalışmasıyla ilgili kısıtlamalar

Sistem, bazı bölgelerde bulunan nesnelere gösteremez.

Ön veya arka görüntüleme modunda sistem, **L** bölgesinde bulunan bir nesneyi görüntülemek için kullanılmaz.

Kuş bakışı modunda sistem, **M** bölgesinde (görüntülenen bölgenin kenarına yakın kısımda) bulunan büyük bir nesneyi görüntülemek için kullanılmaz.

Gösterim ayarı



"360° kamera" sistemi görüntülendiğinde, multimedya ekranından görüntüleri değiştirebilirsiniz (ör. Arka görüntüyü panoramik arka görüntüyle değiştirme).



Güvenlik nedeniyle bu ayarları araç dururken yapınız.

Vites kolu **R** konumunda (otomatik vites kutusunda) veya geri vitesteyse (manuel vites kutusunda) aşağıdaki görüntüler mevcuttur:

- arka görüntü/kuş bakışı görüntü arasında bölünmüş ekran;

veya

- panoramik arka görüntü;

veya

- kuş bakışı görüntü (araca bağlı olarak);

veya

- 3D görüntü (araca bağlı olarak).

Geri vitesten **P** konumuna (otomatik vites kutusunda) veya boşta (manuel vites kutusunda) geçilmesi sırasında aşağıdaki görüntüler mevcuttur:

- arka görüntü ve kuş bakışı görüntü arasında bölünmüş ekran;

veya

- panoramik arka görüntü (araca bağlı olarak);

veya

- kuş bakışı görüntü (araca bağlı olarak);

veya

- 3D görüntü (araca bağlı olarak).

Geri vitesten **D** konumuna (otomatik vites kutusunda) veya herhangi bir vitese (manuel vites kutusunda) geçilmesi sırasında aşağıdaki görüntüler mevcuttur:

- ön görüntü ve kuş bakışı görüntü arasında bölünmüş ekran;

PARK YARDIMI

veya

- ön panoramik görüntü;

veya

- kuş bakışı görüntü;

veya

- 3D görüntü.

Kamera ayarlarının yapılması

"360° kamera" sistemi görüntülendiğinde multimedya ekranından "Ayarlar" düğmesine basarak kılavuz çizgileri ekleyebilir veya kaldırabilir ve kamera görüntü parametrelerini (parlaklık, kontrast vb.) değiştirebilirsiniz.

Daha fazla bilgi için, multimedya sistemi kullanım talimatlarına bakınız.

Not: Güvenlik nedeniyle, araç hareket halindeyken kamera görüntüleri "Ayarlar" menüsünde gösterilmez.

Park etme yardımı

Çalışma prensibi

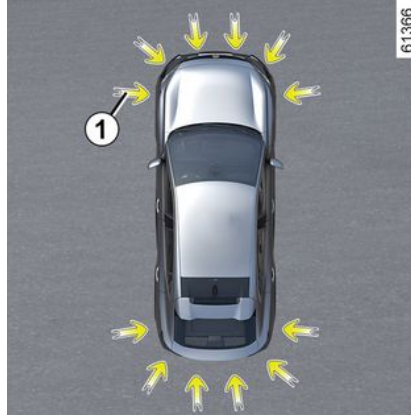

Oklarla **1** gösterilen ultrason kaptörler, aracın yakınındaki engelleri tespit etmek için tamponlara yerleştirilmiştir.

İşlev, sürücüyü sesli sinyaller ve engelin algılandığı alanı gösteren bir ekran aracılığıyla uyarır.

Ekipmana bağlı olarak sistem, aracın arkasındaki, önündeki ve yanlarındaki engelleri algılar.

Park Yardımı sistemi yalnızca araç yaklaşık 10 km/sa. değerinin altında bir hızdayken devreye alınır.

İşlev, sistem tarafından tanınmayan çekme veya taşıma sistemlerini dikkate almaz.



Bu fonksiyon sürüş için ek bir yardımdır.

Dolayısıyla hiçbir durumda, bu fonksiyon

geri manevralar sırasında sürücünün dikkatinin ve sorumluluğunun yerini alamaz.

Sürücü, sürüş esnasında meydana gelebilecek ani olaylara karşı her zaman hazır olmalıdır: manevra sırasında kör noktada küçük, kısıtlı hareketli engeller (bir çocuk, bir hayvan, çocuk arabası, bisiklet, taş, direk vb.) bulunmadığından her zaman emin olun.

PARK YARDIMI



Manevra sırasında aracın alt kısmına bir darbe gelmesi durumunda (ör. baba, yüksek kaldırım veya başka bir yol düzenleme elemanı ile temas), araca zarar verebilirsiniz (ör. akslardan birinin deforme olması). Her türlü kaza riskini ortadan kaldırmak için, aracınızı bir Marka Yetkili Servisi'ne kontrol ettiriniz.

Ultrasonik sensörlerin konumu 1

Oklarla 1 gösterilen ultrasonik kaputörlerin önünün kapanmadığından (kir, çamur, kar, kötü takılmış/bağlanmış bir plaka tarafından, vb.), darbe almadığından, modifiye edilmediğinden (boya dahil) veya aracınızın arkasına ve/veya araca bağlı olarak önüne takılan herhangi bir aksesuar tarafından engellenmemiş olduğundan emin olunuz.

Not: "360° kamera" işlevine → 277 sahip araçlarda, araç çevresinin analizi (A ve B bölgeleri) "Kuş bakışı" modunda görüntülenmez.

Çalışma

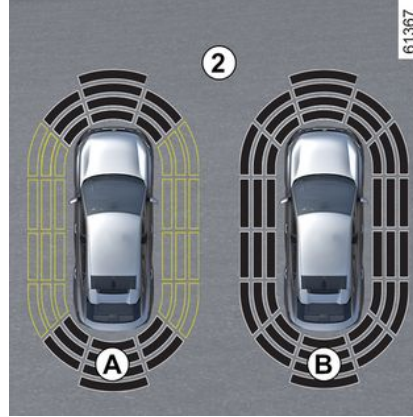

Ekran 2 araç çevresini görüntüler ve bip sesleri çıkarır.

Ekipmana bağlı olarak, yan algılamının etkinleşmesi için öncelikle birkaç metre sürüş yapmak gerekebilir.

Tüm bölgelerin rengi gri olduğunda, araç çevresinin tamamı izlenir:

- Ekran A: Araç çevresi analizi devam ediyor;
- Ekran B: Araç çevresi analizi tamamlandı.

Engel algılama



Sistem, arkaya yakın ve araca bağlı olarak aracın önüne ve yanlarına yakın durumdaki çoğu engeli algılayabilir.

Sesli sinyal frekansı, araç engele yaklaştıkça, yanlarda tespit edilen bir engel için yaklaşık 20 cm'de ve önde veya arkada tespit edilen bir engel için yaklaşık 30 cm'de sabit bir bip sesi haline gelene kadar artacaktır.

Engelin algılandığı alan görüntülenir (ekran C). Araca bağlı olarak, tespit edilen engelin yakınlığına göre alan yeşil, turuncu (ya da araca bağlı olarak sarı) veya kırmızı renkte görüntülenir.

PARK YARDIMI



Bir manevra sırasında gidiş yönünün değişmesi durumunda, bir engelle çarpma riski için geç sinyal verilebilir.

Yanda algılanan engellerin özel durumu

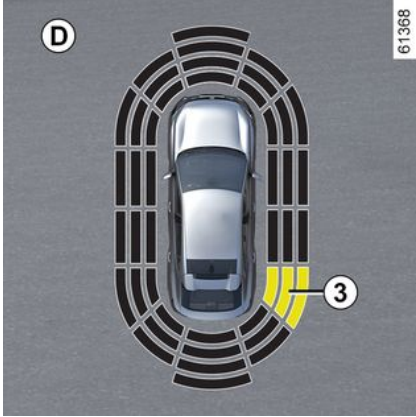

Tekerleklerin yönüne göre, sistem aracın yörüngesini belirler ve aracın yanında yer alan bir engelle 3 çarpma riski olup olmadığını sürücüyü bildirir.

Aracın yanında bir engel algılandığında:

- Çarpışma riski varsa, engelle yaklaştıkça sesli sinyalin frekansı giderek artarak sonunda sürekli hale gelir. Engelin algılandığı alan 3 görünür (ekran D).
- Hiçbir çarpma riski yoksa, engelle yaklaştığında hiçbir sesli sinyal verilmeyecektir. Araca bağlı olarak, engelin tespit edildiği alan 3 taralı olarak gösterilir.



Bir manevra sırasında gidiş yönünün değişmesi durumunda, bir engelle çarpma riski için geç sinyal verilebilir.

Etkinleştirme/devre dışı bırakma Multimedya ekranından 4 etkinleştirme/devre dışı bırakma



"Araç" dünyasına 4 multimedya ekranınızdan ulaşınız, "Sürüş yardımı" menüsüne ve ardından "Park etme" sekmesine basınız.

Ultrason kaptörler tarafından kaplanan alanları etkinleştirin veya devre dışı bırakın.

Daha fazla bilgi için, multimedya sistemi kullanım talimatlarına bakınız.

Not: Araca bağlı olarak, arka algılama bölgesi devre dışı bırakılamaz.

Park yardımının otomatik devre dışı kalması

Sistem devre dışı:

- aracın hızı yaklaşık 10 km/h'den fazla olduğunda;

PARK YARDIMI

- araca baęlı olarak, ara yaklařık beř saniyeden daha uzun bir sre durduęunda ve bir engel algılandıęında (rneęin trafięin sıkıřık olması vb.);
- vitesi **N** veya **P** konumuna aldıęınızda;
- bir alıřma arızası tespit edildięinde.

Not: Araca baęlı olarak, arata sistem tarafından tanınan bir rmork baęlantısı takılıysa, sadece arka Park Yardımı iřlevi devre dıřı bırakılır.

Ayarlar



Gvenlik nedeniyle bu ayarları ara duruyorken yapınız.



Ara her alıřtırıldıęında fonksiyon, motor son durdurulduęunda kaydedilen etkinleřtirme durumunu srdrr.

Multimedya ekranından 4 ayarları yapma



4 numaralı multimedya ekranınızda ki "Ara" dnyasından "Srř yardımı" mensne ardından "Park etme" ęesine basınız.

Daha fazla bilgi iin, multimedya sistemi kullanım talimatlarına bakınız.

Sistem sesinin devre dıřı bırakılması (araca baęlı olarak)

Park yardımı sesini devreye alınız veya devre dıřı bırakınız.

Not: Sesi kapatırsanız, bir engele yaklařtıęınızda yalnızca ekran tarafından uyarılırsınız.

Park yardımı ses seviyesi

Ses seviyesi ubuęunu kullanarak Park Yardımı ses seviyesini ayarlayın.



Ara her alıřtırıldıęında fonksiyon, motor son durdurulduęunda kaydedilen etkinleřtirme durumunu srdrr.

zel durumlar

Sesli uyarıları veya araca baęlı olarak, řu durumlarda ilgili algılama blgesini manuel olarak devre dıřı bırakabilirsiniz:

- ultrasonik kaptrlerin nnde sistem tarafından tanınmayan ekme, tařıma veya rmork ekipmanı bulunması;
- ultrasonik sensrlerin hasarlı olması.

Not: Ses kapatılsa bile, ekranlar sizi uyarmaya devam eder.

alıřma arızaları

Sistem bir alıřma arızası algıladıęında:

- geri vitese geildięinde yaklařık  saniye boyunca bir bip sesi duyulur ve buna gsterge tablosunda "Park sensrleri kontrol ettirin" mesajı eřlik eder;
- veya sistem herhangi bir ses ıkarırmaz (kasıtlı olarak devre dıřı bırakılır).

PARK YARDIMI

madıkça) veya geri vitese takıldığında görüntü oluşturulmaz.

Ultrasonik sensörlerin temiz olup olmadığını kontrol ediniz.

Arıza devam ederse bir Yetkili Servis'e danışın.



Araç yaklaşık 10 km/h'den daha düşük bir hızda giderken bazı gürültüler (motosiklet, kamyon, pnömatik deliciler vb.) park yardımı sesli sinyal seslerini tetikleyebilir.

Tavsiye



Araç yaklaşık 10 km/sa. hızın altında seyrederken bazı gürültüler (motosiklet, kamyon, pnömatik deliciler vb.) Park Yardımı sisteminin sesli uyarılarını tetikleyebilir.



Sistemin müdahaleleri, onarımları

- Darbe durumunda, ultrason kaptörlerin hizalaması değişebilir ve bu nedenle çalışmaları da etkilenebilir. İşlevi devre dışı bırakınız ve bir Marka Yetkili Servisi'ne başvurunuz.
- Ultrason kaptörlerin bulunduğu alandaki işlemler (onarımlar, deęiřtirmeler vb.) uzman biri tarafından gerçekleştirilmelidir.

Sadece bir Marka Yetkilisi sisteme müdahale etme yetkisine sahiptir.

Sistem bozukluğu

Örneęin, řu gibi kořullar sistemin çalışmasını bozabilir veya olumsuz etkileyebilir:

- olumsuz hava kořulları (kar, dolu, buzlanma, yağmur vs.);
- bazı gürültü türleri (motosiklet, kamyon, pnömatik deliciler vb.);
- uygun olmayan bir römork baęlantı topuzunun veya kancasının takılması.

Yanlış alarm veya alarm verilmemesi riski

Sistem anormal davranırsa bir Marka Yetkili Servisi ile iletişime geçin.

Sistemin çalışmasıyla ilgili kısıtlamalar

- Sistemin doğru şekilde çalışmasını garanti altına almak için, kaptör bölgesi temiz olmalı ve bu bölgede hiçbir deęişiklik yapılmamalıdır.
- araca yakın hareket eden küçük nesnelere (motosikletler, bisikletler, yayalar vb.) sistem tarafından tanınmayabilir.
- Sistem, araca çok yakın olan engelleri algılayabilir.
- Dięer araçların veya engellerin ilerleme hızı önemli oranda farklıysa, sistem uyarı vermeyebilir.
- Manevra sırasında yörüngede bir deęişiklik olduğunda sistem engelleri bildirmede yavaş olabilir.

PARK YARDIMI

Eller serbest park

Tanıtım

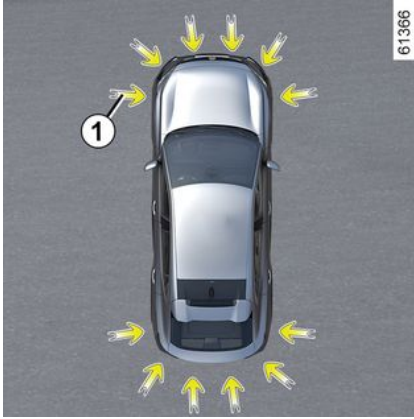

1 oklarının gösterdiği şekilde araç tamponlarına takılı olan ultrasonik dedektörler erişilebilir park alanlarının bulunmasında ve park manevrasında yardımcı olur.

Ellerinizi direksiyon simidinden çekiniz, sadece aşağıdakileri kumanda edebilirsiniz:

- gaz pedalı;
- fren pedalı;
- vites kolu.

İstediğinizde, direksiyonu kullanarak kontrolü tekrar alabilirsiniz.



Bu fonksiyon sürüş için ek bir yardımdır. Dolayısıyla hiçbir durumda, bu fonksiyon geri manevralar sırasında sürücünün dikkatinin ve sorumluluğunun yerini alamaz. Sürücü, sürüş esnasında meydana gelebilecek ani olaylara karşı her zaman hazır olmalıdır: manevra sırasında kör noktada küçük, kısıtlı hareketli engeller (bir çocuk, bir hayvan, çocuk arabası, bisiklet, taş, direk vb.) bulunmadığından her zaman emin olun.



Manevra sırasında aracın alt kısmına bir darbe gelmesi durumunda (ör. baba, yüksek kaldırım veya başka bir yol düzenleme elemanı ile temas), araca zarar verebilirsiniz (ör. akslardan birinin deforme olması). Her türlü kaza riskini ortadan kaldırmak için, aracınızı bir MarKa Yetkili Servisi'ne kontrol ettiriniz.

Ultrasonik sensörlerin konumu **1**

Oklarla **1** gösterilen ultrasonik sensörlerin etrafındaki alanın kapanmadığından (kir, çamur, kar, kötü takılmış/yerleştirilmiş bir plaka ile), darbe almadığından, modifiye edilmediğinden (boya dahil) veya aracınızın arkasına ve/veya araca bağlı olarak önüne takılan herhangi bir aksesuar tarafından engellenmemiş olduğundan emin olunuz.

PARK YARDIMI

Çalıştırılması

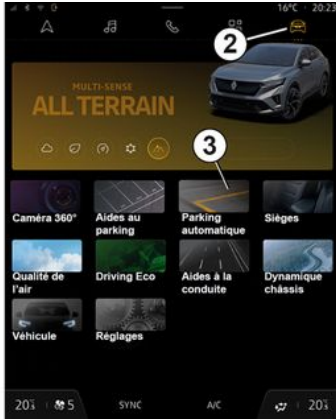

61308

Araç hareketsizken veya yaklaşık 30 km/sa. altında bir hızda sürülürken işleve erişmenin birkaç yolu vardır:

- multimedya ekranındaki **4**, "Araç" dünyasından **2**, park yardımları menüsüne erişmek için "Sürüş yardımı" menüsüne **3** ve ardından "Park etme" sekmesine basınız;
- "Eller serbest park" widget'ıyla (daha önceden yapılandırılmışsa);
- direksiyon simidi üzerindeki "Favoriler" düğmesi aracılığıyla (daha önceden yapılandırılmışsa).

Daha fazla bilgi için, multimedya sistemi kullanım kılavuzuna bakınız.

Manevra seçimi

Sistem üç çeşit manevra gerçekleştirilebilir:

- Aracın paralel veya dikey bir park yerine park edilmesi;
- paralel park edilmiş bir aracın park durumundan çıkması.

Multimedya ekranından **4** ekranı kullanarak gerçekleştirilecek manevrayı seçiniz.

Not: Araç çalıştırılırken veya sistem yardımıyla başarılı bir paralel parktan sonra, sistem tarafından varsayılan olarak önerilen manevra, bir paralel park alanından çıkış desteğidir.

Diğer durumlarda, varsayılan manevra multimedya ekranından **4** ayarlanabilir.

Daha fazla bilgi için, multimedya sistemi kullanım talimatlarına bakınız.



Sistem çalıştırıldığında park mesafe yardımı ve takılı olan araçlarda, sürücünün manevrayı görmesine yardımcı olmak için, geri vites kamerası veya 360° kamera etkinleştirilir → **285**, → **274**, → **277**.



70630

Çalışma



Bu fonksiyon sürüş için ek bir yardımdır. Dolayısıyla hiçbir durumda, sürücünün manevralar sırasında gösterdiği özeni ve sorumluluğu üstlenemez (sürücü fren yapmaya her zaman hazırlıklı olmalıdır).

PARK YARDIMI



Manevra yaparken direksiyon simidi hızla dönebilir: ellerinizi iç kısma sokmayınız ve iç kısma hiçbir şey girmediğinden emin olunuz.

Aracın paralel veya dikey bir park yerine park edilmesi

Araç hızı yaklaşık 30 km/h altında kaldığı sürece, sistem aracın iki tarafında da uygun park yerlerini arar.

Bir park yeri algılandığında multimedya ekranında **4** görüntülenir ve "P" harfiyle gösterilir. Bip sesi ile birlikte "STOP" mesajı görüntülenene kadar yavaşça sürünüz. Aracın herhangi bir tarafında birden fazla park yeri algılanması halinde sinyal lambasını etkinleştirerek istediğiniz alanı seçmeniz gereklidir. Park yerleri aracın aynı tarafındaysa yalnızca sistem tarafından algılanan son park yeri dikkate alınır.

Multimedya ekranında **4** alan griye döner ve "P" harfi ile işaretlenir.

- Aracı durdurunuz;
- geri vitese geçiniz.

 ikaz ışığı gösterge tablosunda belirir ve bir bip sesi duyulur.

- Direksiyon simidini bırakınız;
- multimedya ekranında **4** görüntülenen sistem talimatlarına uyunuz.

Hızınız yaklaşık 7 km/s'yi geçmemelidir.

Gösterge tablosunda  ikaz ışığının sönmesi ve beraberinde bir sesli sinyalin duyulması manevranın bittiğini bildirir.

Çapraz park edilmiş bir yerden çıkış

- "Eller serbest park" işlevini etkinleştiriniz;
- "Paralel parktan çıkış" modunu seçiniz;
- araçtan çıkmak istediğiniz taraftaki sinyal ışıklarını etkinleştiriniz;

Tüm koşullar karşılanırsa manevrayı başlatmak için multimedya ekranında **4** bir mesaj görüntülenecektir.

- Başlamak için "OK" öğesine basınız.

Gösterge tablosunda sesli ikaz ile

birlikte  ikaz ışığı yanar.

- Direksiyon simidini bırakınız;
- multimedya ekranında **4** gösterilen talimatları izleyerek ve Park Yardımı sistemi tarafından sağlanan uyarıları kullanarak ileri ve geri manevralar yapınız.

Hızınız yaklaşık 7 km/s'yi geçmemelidir.

Araç park alanından çıkacak bir konna geldiğinde, bir bip sesinin eşlik ettiği gösterge tablosundaki ikaz ışığı

 söner ve manevranın tamamlandığını onaylamak üzere multimedya ekranında **4** bir mesaj belirir.

Manevrayı beklemeye alma/manevraya devam etme

Manevra aşağıdaki durumlarda askıya alınır:

- Aracın önündeki bir engel manevranın sonlandırılmasını engelliyorsa;
- kapı veya bagaj bölmesi açıldığında.

Gösterge panelindeki  ikaz ışığı, manevranın askıya alındığını size bildirmek için bir bip sesiyle birlikte kaybolur. "Park manevrası ertelendi" mesajı ve manevranın kesintiye uğrama nedeni multimedya ekranında **4** görüntülenir.

Şunlardan emin olun:

- direksiyon simidini bıraktığınızdan; ve
- tüm kapıların ve bagaj bölmesinin kapalı olduğundan; ve

PARK YARDIMI

– hareket yönünde hiçbir engelin olmadığından;

ve

– motorun çalıştığından.



ikaz ışığının yanıp sönmesi sistemin manevraya devam etmek için tekrar kullanılabilir olduğunu gösterir.

Manevraya devam etmek için "Park

yardımları" menüsüne basınız. ışığı gösterge tablosunda belirir.

Çok işlevli ekranda **4** görüntülenen talimatları uygulayınız.

Manevranın iptali

Manevra aşağıdaki durumlarda iptal edilir:

- Direksiyon simidine dokunduğunuzda;
- araç uzun süre hareketsiz kaldığında;
- Park freni çekilidir;
- araç hızı 7 km/sa'nın üzerine çıktığında;
- araç tekerlekleri patinaj yaptıysa;
- motor start/stop düğmesine basıldığında;
- multimedya ekranı aracılığıyla;
- multimedya ekranında verilen talimatlara uyulmaması halinde;

- sürücü emniyet kemeri takılı değilken;
- sürücü kapısı açıldığında;
- öne/arkaya doğru ondan fazla manevra yaptığınızda;
- Park yardım kaptörleri kirli veya önleri kapalıysa.

Gösterge panelindeki ikaz ışığı, manevranın iptal edildiği konusunda sizi uarmak için bir bip sesiyle birlikte kaybolur. Manevranın iptal edilmesinin nedeni multimedya ekranında **4** görüntülenir.

İşlev kullanılmıyor

Sistem etkinleştirme yöntemlerinden birini seçtiğinizde, çalışma koşulları karşılanmadığı takdirde işlevin kullanılmadığını konusunda uarmak üzere gösterge tablosunda "Eller serbest park kullanılmıyor" mesajı görüntülenir.

Çalışma arızaları

İşlev bir çalışma arızası algıladığında, gösterge tablosunda şu mesajlar görüntülenir:

- İkaz ışığı ile birlikte "Park Yardımını kontrol ediniz";
- veya
- "Park kaptörlerini kontrol ediniz";

veya

– "Park Yardımlarını Kontrol Ediniz". Ultrasonik kaptörleri temizleyiniz. Sorun devam ederse, Marka Yetkili Servisi'ne başvurunuz.

Not: İşlevde bir arıza varsa araç hareketsiz hale getirilemez.

Derhal aracın kontrolünü tekrar ele alınız.

Uyarı



Bu fonksiyon sürüş için ek bir yardımdır. Bu fonksiyon hiçbir durumda, her zaman aracın kontrolüne hakim olması gereken sürücünün dikkat ve sorumluluğunun yerini tutmamaktadır. Manevranın kullanılan yollarda yürürlükte olan trafik yasalarına uygun olduğundan emin olunuz.

Sürücü, sürüş esnasında meydana gelebilecek ani olaylara karşı her zaman hazır olmalıdır: manevra sırasında kör noktada küçük, kısıtlı hareketli engeller (bir çocuk, hayvan, çocuk arabası, bisiklet, taş, direk, çekme ekipmanı vb.) bulunmadığından her zaman emin olunuz.

Sistemin müdahaleleri, onarımları

- Darbe durumunda, kaptörlerin hizalaması değişebilir ve bu nedenle çalışmaları da etkilenebilir. İşlevi devre dışı bırakınız ve bir Marka Yetkili Servisi'ne başvurunuz.
- Kaptörlerin bulunduğu alandaki işlemler (onarımlar, değiştirmeler, dış döşeme değişiklikleri, vb.) uzman biri tarafından gerçekleştirilmelidir.

Sadece bir Marka Yetkilisi sisteme müdahale etme yetkisine sahiptir.

Sistemin bozulduğu durumlar

Kötü hava şartları (kar, dolu, buz vb.) gibi bazı koşullar sistemin çalışmasını önleyebilir veya olumsuz etkileyebilir. Sistemin anormal davrandığı durumlarda, sistemi devre dışı bırakınız ve bir Marka Yetkili Servisi'ne başvurunuz.

Hatalı yanlış alarm riski.

Sistemin çalışmasıyla ilgili kısıtlamalar

- Sistem sensörler için ölü açılardaki nesnelere algılayamayabilir.
- Sistem tarafından önerilen park yerinin her zaman uygun ve engelsiz olduğundan emin olmak için her zaman gözle kontrol edin.
- Sistem, römork çekişi sırasında veya araçta ya da çevredeki araçlarda bir çekme ve yük taşıma sistemi olduğunda kullanılmamalıdır.

PARK YARDIMI

Parktan çıkış ikazı



Arka tamponun her iki tarafına (bölge **A**) yerleştirilmiş radarlardan alınan bilgilere göre, sistem algılama alanında **B** başka bir aracın belirmesi halinde sürücüyü uyarır.

Fonksiyon, şu durumlarda devreye alınır:

- geri vitese alındığında;
- ve
- araç duruyorken veya düşük hızda ilerlerken.

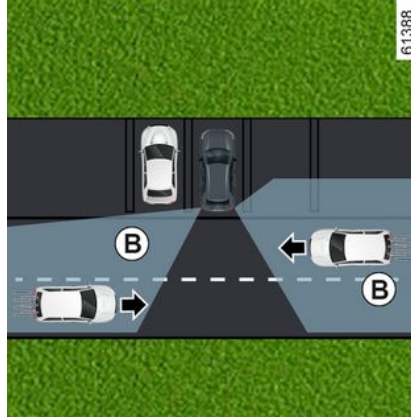

i Sisteminizin algılama kapasitesi, araç çevresindeki ortama (sabit nesnelere vb.) ve tampon vs. durumuna bağlıdır.



Bu fonksiyon sürüş için ek bir yardımdır. Bu fonksiyon hiçbir durumda, her zaman aracın kontrolüne hakim olması gereken sürücünün dikkat ve sorumluluğunun yerini tutmamaktadır.

Özel nitelik



Radar alanının **A** görüşünün kapatılmamış olmasına dikkat ediniz (etiket, çamur, kar, vb. tarafından).

Radarlardan biri engellenmişse, gösterge tablosunda "Görüşü olmayan

PARK YARDIMI

yan radarlar" mesajı görüntülenir. Kaptörlerin bulunduğu alanı temizleyiniz.

Multimedya ekranı 1 devreye alma/devre dışı bırakma



Fonksiyonu devreye almak veya devre dışı bırakmak için, multimedya talimatlarına bakınız.

"ON" veya "OFF" ögesini seçiniz.

Çalışma



Bir araç **B** bölgesinde olduğunda ve aracınıza yaklaştığında, sistem sizi uyarır.

Bir araç algılandığında, her iki dış dikiz aynasındaki **3** ve **2** ikaz ışıkları yanar.

Not: İkaz ışıklarının **2** görünür kalması için kapı aynalarını **3** düzenli olarak temizleyiniz.

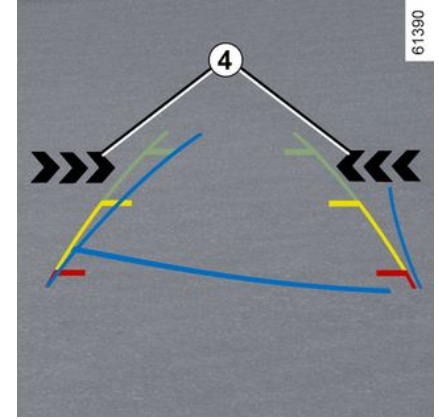

Multimedya ekranındaki ikaz ışıkları **4**, yaklaşan aracın sizin aracınızın hangi tarafında tespit edildiğini belirtir.

Not: İşlevin engellenmemesi için kameranızı düzenli olarak temizleyiniz.

Geri vites devredeyken ve aracınız hareket halindeyken **2** ve **4** numaralı ikaz ışıklarının yanında sesli bir uyarı da duyulur.

Araç, sistem tarafından tanınan bir römork bağlantısı ile donatılmışsa ve bir römork bağlanmışsa, parktan çıkış uyarısı otomatik olarak devre dışı bırakılır. Sizi uyarmak için "Sürüş yardımı kullanılamıyor" mesajı gösterge tablosunda görüntülenir.

PARK YARDIMI

Çalışma arızaları

Araç sistem tarafından algılanan bir römork ile donatılmışsa ve bir römork bağlıysa, park çıkış uyarısı otomatik olarak devre dışı bırakılır ve gösterge tablosunda aşağıdaki mesaj görüntülenir: "Sürüş yardımları kullanılamaz."

Sistem bir arıza algıladığında gösterge tablosunda "Yan radarları kontrol ediniz" mesajı görüntülenir. Yetkili Servis'e başvurunuz.



Kaptörlerin tamponun arkasında olması nedeniyle, tampon üzerindeki tüm işlemlerin (onarım, değiştirme, boyama vs.) profesyonel bir uzman tarafından uygulanması tavsiye edilir.

PARK YARDIMI

Sistemin alıřmasında kısıtlamalar



Sistemin alıřmasıyla ilgili kısıtlamalar

- Sistemin dođru řekilde alıřmasını garanti altına almak iin, radar blgesi temiz olmalı ve bu blgede hibir deđiřiklik yapılmamalıdır.
- Ara yakınında hareket eden kk nesnelere (motosikletler, bisikletler, yayalar vb.) sistem tarafından tanınmayabilir.

Fonksiyonun devre dıřı bırakılması

řu durumlarda iřlevi devre dıřı bırakmanız gerekir:

- radar alanı **A** hasarlıyken (arka tampon);
- arata sistem tarafından tanınmayan bir rmork bađlantısı takılıyken.

Uyarılar



Bu fonksiyon sürüş için ek bir yardımdır. Bu fonksiyon hiçbir durumda, her zaman aracın kontrolüne hakim olması gereken sürücünün dikkat ve sorumluluğunun yerini tutmamaktadır.

Sistem hiçbir şekilde engel sensörü veya çarpışma engelleme sistemi olarak düşünülmemelidir.

Sistemin müdahaleleri, onarımları

- Çarpma durumunda, radarların konumu değişebilir ve fonksiyon bundan etkilenebilir. İşlevi devre dışı bırakınız ve bir Marka Yetkili Servisi'ne başvurunuz.
- Radarların bulunduğu alandaki işlemler (onarım, değiştirme vb.) bir uzman tarafından gerçekleştirilmelidir.

Sadece bir Marka Yetkilisi sisteme müdahale etme yetkisine sahiptir.

Sistem bozukluğu

Örneğin, şu gibi koşullar sistemin çalışmasını bozabilir veya olumsuz etkileyebilir:

- karmaşık bir ortam (yeraltı otoparkı, metalik yapılar vb.);
- olumsuz hava koşulları (kar, sağanak yağmur, dolu, buzlanma vb.).

Yanlış alarm veya alarm verilmemesi riski

Sistemin anormal davrandığı durumlarda, sistemi devre dışı bırakınız ve bir Marka Yetkili Servisi'ne başvurunuz.

PARK YARDIMI

Güvenli yolcu çıkışı

Tanım

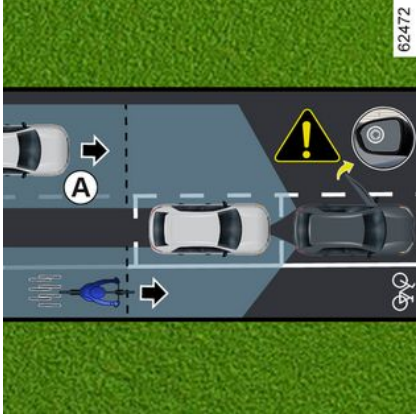

Bu işlev, araçta bulunanların güvenliği için tasarlanan ek bir sürüş yardımcısıdır.

"Güvenli yolcu çıkışı" işlevinin amacı, sürücüyü ve/veya yolcuları araç hareketsizken kapılarını açmaları halinde gerçekleşebilecek olası tehlikelere karşı uyaraktır.



Arka tamponun (C bölgesi) her iki tarafındaki kaptörlerden alınan bilgilerden yola çıkılarak işlev sürücüyü uyarır:

- algılama alanında **A** başka bir araç (veya motosiklet, bisiklet, yaya vb.) bulunduğunda;
- ve
- **B** alanındaki bir araçla (veya motosiklet, bisiklet, yaya vb.) çarpışma riski olduğunda.

Özel nitelik



Arka tamponun her iki tarafındaki radarları çevreleyen C bölgesinin engellenmediğinden (kir, çamur, kar vb. ile) emin olunuz.

Radarlardan biri engellenmişse, gösterge tablosunda "Görüşü olmayan yan radarlar" mesajı görüntülenir. Kaptörlerin bulunduğu alanı temizleyiniz.

Şu durumlarda işlevi devre dışı bırakmanız gerekir:

- radar alanı **C** hasarlıyken (arka tampon);
- araçta sistem tarafından tanınmayan bir römork bağlantısı takılıyken.

PARK YARDIMI

Çalışma



Bir kapı açıldığında, hareket eden bir nesne algılandığında, ikaz ışığı **1** kapı dikiz aynasında **2** görüntülenir ve araca bağlı olarak ön kapıdaki ortam ışıkları yanar.

Not: İkaz ışıklarının **1** görünür kalması için kapı aynalarını **2** düzenli olarak temizleyiniz.



Algılanan nesne çok yakın olduğunda, gösterge tablosunda **3** "Yan engel algılandı" uyarı mesajıyla birlikte bir bip sesi duyulur.

Not: Sistem, kontak kapatıldıktan sonra bir süre etkin kalır.

İşlevi 4 numaralı multimedya ekranından etkinleştirme/devre dışı bırakma



Fonksiyonu devreye almak veya devre dışı bırakmak için, multimedya talimatlarına bakınız.



Aracın kilidi açıldığında, işlev multimedya ekranında en son kaydedilen duruma döner.

Çalışmama koşulları

- araç hareket ediyor ve tamamen hareketsiz değil;
- araç dışarıdan kilitlenmemiş;

PARK YARDIMI

- aracınıza doğru veya aracınızın yakınında sistem tarafından risk olarak kabul edilmeyen düşük bir hızda hareket eden hareketli nesnelere (motosikletler, bisikletler, yayalar, araçlar vb.) mevcut;
- arka tamponun içinde bulunan kaptörlerin menzili, özellikle aracınıza çok yakın şekilde park etmiş olan geniş araçlar gibi nesnelere tarafından gizleniyor.

Araçta sistem tarafından algılanan bir römork bağlantısı bulunuyorsa, gösterge tablosunda "Sürüş yardımları kullanılamaz" mesajı görüntülenerek size işlevin çalışır durumda olmadığını bildirir.

Aracınıza uygun ekipman seçimi için Marka Yetkili Servisi'nize başvurmanızı tavsiye ederiz.

Çalışma arızaları

Sistem bir arıza algıladığında gösterge tablosunda "Yan radarları kontrol ediniz" mesajı görüntülenir. Yetkili Servis'e başvurunuz.



Bu işlev, ek bir sürüş yardımıdır ve aracınızın yakınında hareket halindeki belirli araçları veya nesnelere algılayabilir. Bu işlev, hiçbir şekilde sürücünün ve araçtaki yolcuların trafik durumuna dikkat etmeye ve araçtan ayrılmadan önce alanı kontrol etmeye ilişkin daima göstermeleri gereken özen ve sorumluluklarını üstlenemez.

Sistemin bozulduğu durumlar
Belirli koşullar (karmaşık ortam, kötü hava koşulları vb.), yanlış alarm riskiyle birlikte sistemin çalışmasını bozabilir veya sistemin işlevine zarar verebilir.

ACIL ÇAĞRI

Eğer araçta bulunuyorsa, acil çağrı işlevi, acil durum hizmetlerinin bir kaza veya hastalık durumunda olay yerine varış süresini azaltmak üzere otomatik ya da manuel olarak aranmasını (ücretsiz olarak) sağlar.

Not: Acil durum çağrısı işlevi şu koşullarda çalışır durumdadır:

- ilgili ve sistemle uyumlu telematik hizmetleri ve altyapı kapsamındaki ülkelerde;
- aracın sürüldüğü coğrafi bölgedeki ağ kapsamına bağlı olarak.

Tanık olduğunuz bir kazayı bildirmek için acil çağrı işlevini kullanırsanız, bu durum acil servislerin aracınızı ve dolayısıyla da bildirilen kazanın konumunu bulmasına yardımcı olmak üzere trafik koşullarının uygun olduğu yerde durmanızı gerektirir.

Her koşulda yerel yasalara uyunuz.



Acil çağrıyla yalnızca bir acil duruma dahil olmanız durumunda, bir kazaya tanık olursanız veya hastalanırsanız kullanınız.

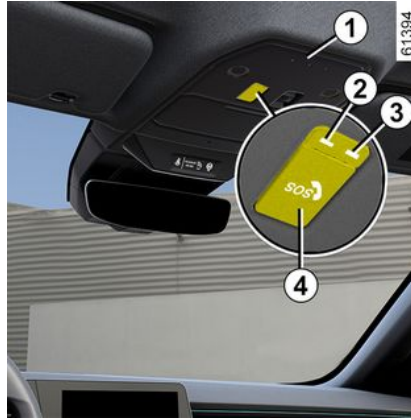

1. Mikrofon.

2. Sistem çalışması/arıza ikaz ışığı:

- kırmızı: çalışma arızası.

3. Sistem çalışması ikaz ışığı:

- yeşil: çalışır durumda (ağ mevcut);
- kapalı: çalışmıyor (ör. ağ mevcut değil);
- yanıp sönen yeşil: devam eden çağrı.

4. Kontaktör.

5. Hoparlör.



Bir çağrı her zaman aşağıdaki gibi gerçekleşir:

- acil durum servisleri aranır;
- olayla ilgili veriler (üreticinin plakası, çağrının zamanı, son konumlar, araç yönü vb.) gönderilir;
- acil durum servisleri ile sesli iletişim kurulur;
- gerekiyorsa, acil yardım aranır.

İki acil durum çağrısı modu vardır:

- otomatik mod;
- Manuel mod.

Otomatik Mod

Kaza durumunda acil durum çağrısı, koruyucu ekipmanın (emniyet kemeri öngergileri, airbag vb.) etkinleştirilmesiyle otomatik olarak başlatılır.

ACIL ÇAĞRI



Bir kaza olması durumunda eğer konum ve trafik koşulları uygunsa, gerektiğinde çağrı merkezine hızlıca yanıt verebilmek için aracın yakınında kalınız.

Manuel Mod



Manuel olarak çağrı yapmak için:

- kapak **4'e** kısaca basınız;
- aşağı doğru yönlendiriniz;
- **6** "SOS" düğmesine basın.

Düğmeye yanlışlıkla basıldıysa çağrı merkezine bağlanmadan önce düğ-

meyi **6** yaklaşık iki saniye basılı tutarak çağrıyı iptal etmek mümkündür. Çağrı bağlantısı kurulduktan sonra çağrıyı ancak çağrı merkezi sonlandırabilir.

Çalışma arızaları



Bazı durumlarda acil durum çağrısı çalışmayabilir (ör. akünün zayıf olması vb.).

Sistem bir çalışma hatası algıladığında, ikaz ışığı **2** 30 dakikadan uzun bir süre boyunca kırmızı renkte görünür. En kısa sürede Marka Yetkili Servisi'ne danışınız.



Sistem amaca uygun onaylı bir akü ile çalışır. Akünün kullanım ömrü yaklaşık dört yıldır (ikaz ışığı **2** kırmızı renkte yanarak sizi uyarır). Yetkili Servis'e başvurunuz.



Güvenliğinizi ve sistemin düzgün çalışmasını garantiye almak açısından, akü üzerinde yapılacak olan tüm işlemler (sökme, bağlantısının kesilmesi vb.) kesinlikle yetkili bir uzman tarafından yapılmalıdır. **Elektrik çarpması ve ciddi yanık riski.**

Bakım belgesinde belirtilen zorunlu değiştirme periyodlarına, belirtilen süreyi aşmadan, mutlaka uyunuz.

Akü özeldir. Lütfen aynı türde bir aküyle değiştirildiğinden emin olunuz.

Marka Yetkili Servisi'ne danışınız.

ACIL AĐRI



Acil durum aĐrısı zelliĐi yoksa, sistem takip edilemez ve srekli gzetim altında olmaz. Veriler srekli ve otomatik olarak silinir ve sistem sadece aracın son  konumunu saklar.

Yerel mevzuata gre, veriler yalnızca bir acil arama durumunda gnderilir. aĐrı merkezine gnderilen verilere, bulunduĐunuz lkenin kiŐisel verilerin korunması ile ilgili yasalarına gre muamele edilir. Sistem yalnızca 13 saatlik etkinlik gemiŐi verisi tutar.

Ara sahibi, verilerine eriŐme hakkına sahiptir. Verilerin dzeltilmesini, silinmesini veya engellenmesini talep edebilirler.

MULTI-SENSE

Araca bağılı olarak Multi-Sense sistemi sürüşü, ortam aydınlatmasını ve konforu etkileyen çeşitli sürüş modlarından birini sunar:

- tüm modlar önceden yapılandırılmıştır ve özelleştirilebilir (ortam aydınlatması vb.);
- Perso modu özelleştirilebilirdir.

Araca bağılı olarak sürüş modları aşağıdakileri etkileyebilir:

- direksiyon kuvveti;
- Dinamik Sürüş Kontrolü;
- değişken süspansiyon → **200**;
- dört çeker sürüş → **199**;
- motor ve dişli kutusu tepkisi.

Ayrıca şunları etkiler:

- yolcu bölmesi ve gösterge tablosundaki aydınlatmalar;
- gösterge tablosu ve multimedya ekranı sunumu.



Motor ayarları sürüş modlarının her birine özeldir ve Perso modu haricinde ayarlanamazlar.

Menüye erişim sağlama



Araca bağılı olarak, "Multi-Sense" işlevine şu şekillerde erişebilirsiniz:

- multimedya ekranından **1**;
- direksiyon simidi kumandasını **2** kullanarak.

Daha fazla bilgi için, multimedya sistemi kullanım talimatlarına bakınız.

Eco modu

Eco modu enerji tasarrufuna odaklanır. Motorun, şanzımanın ve ısıtma seviyesinin yönetilmesi, tüketimin azaltılmasını sağlar → **185**.

Varsa "Şasi kumandası" süspansiyonu çok esnektir (Konfor ayarı varsayılan ayardır) → **200**.

Spor Modu

Bu mod, motor ve vites kutusunun tepki hassaslığını artırır. Direksiyon daha sıkı, serttir.

Varsa "Şasi kumandası" süspansiyonu çok serttir (Spor ayarı varsayılan ayardır) → **200**.

Konfor modu

Bu mod, standart araç ayarlarını kullanarak konfor ve dinamizm arasında en iyi uzlaşmayı sağlar.

Varsa "Şasi kumandası" süspansiyonu çok esnektir (Konfor ayarı varsayılan ayardır) → **200**.



Motor durdurulduktan sonra araç, yeniden çalıştırıldığında her zaman Comfort modunda başlar.

Özel mod

Bu mod, motor tepki hassaslığı da dahil olmak üzere sürüş elemanlarının eksiksiz olarak yapılandırılmasına izin verir.

MULTI-SENSE

Kar konumu

Bu mod, aracı karlı zeminde kontrol etmek için optimum performansı sunar.

Varsa "Şasi kumandası" süspansiyonu çok esnektir (Konfor ayarı varsa yılan ayardır) ➔ 200.

4

HAVALANDIRMA, ISITMA VE KLIMA SISTEMI

Havalandırmalar: hava çıkışları

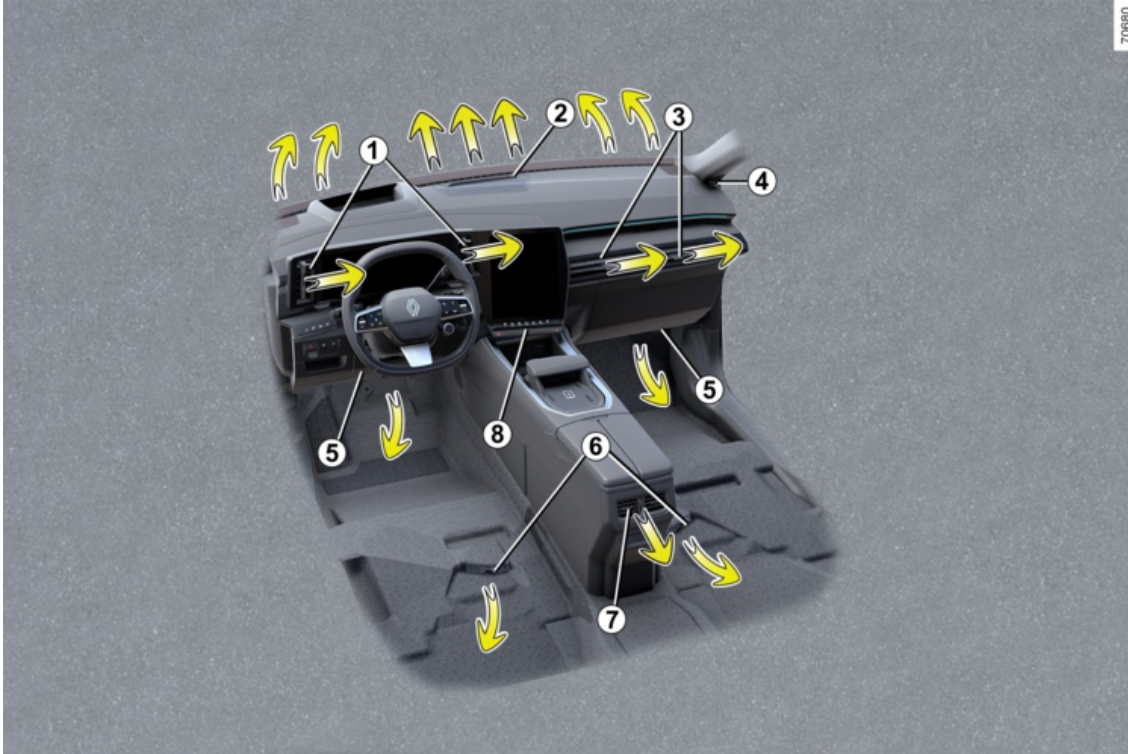

4

HAVALANDIRMA, ISITMA VE KLIMA SİSTEMİ

1. Sürücü mahalli havalandırma çıkışları
2. Ön cam buğu giderme çıkışları
3. Yolcu havalandırma çıkışları
4. Yan cam buğu giderme çıkışı
5. Ön yolcu ayaklarına doğru ısıtma çıkışları
6. Arka yolcular için ayak bölmesi kalorifer çıkışları
7. Arka yolcu tarafı merkezi havalandırma çıkışları.
8. Kumanda tablosu

HAVALANDIRMA, ISITMA VE KLIMA SİSTEMİ

Sürücü mahalli havalandırma çıkışları 1



Yönlendirme

Hava akışını yönlendirmek için dilleri **9** kullanarak havalandırma çıkışlarını **1** döndürünüz.

Kapatmak için: Dili **10** sert noktayı geçecek şekilde direksiyon simidinden uzağa hareket ettiriniz.

Açmak için: Dili **10** direksiyona doğru hareket ettiriniz.

Yolcu havalandırma çıkışları 3

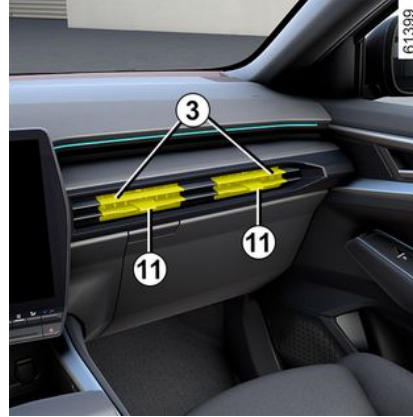

Yönlendirme

Hava akışını yönlendirmek için dilleri **11** kullanarak havalandırma çıkışlarını döndürün.

Kapatmak için: Dili **11** ön panelin dışına doğru, sert noktayı geçecek şekilde hareket ettiriniz.

Açmak için: Dili **11** ön panelin içine doğru hareket ettiriniz.



Havalandırma çıkışlarına herhangi bir nesne takmayınız (ör. telefon bağlantısı).

Hasar tehlikeleri.



Debi

1 ve **3** numaralı havalandırma çıkışlarından gelen hava akışını kontrol etmek için, kontrol **12** ögesine basınız veya istenilen seviyeye kadar yükseltiniz.

Aracınızdaki kötü kokuları gidermek için, sadece bunun için öngörülmuş sistemleri kullanınız. Yetkili Servis'e başvurunuz.

HAVALANDIRMA, ISITMA VE KLİMA SİSTEMİ



Aracın havalandırma devresine hiçbir şey koymayınız (örneğin kötü koku durumunda...).

Hasar veya yangın riski vardır.

Arka koltuklar



(araca bağlı olarak)

Yönlendirme

Hava akışını yönlendirmek için dilleri **7** kullanarak havalandırma çıkışlarını döndürünüz.

Debi

Havalandırma çıkışlarının **7** akışını kontrol etmek için topuzu **13** istenen açıklığa göre döndürünüz:

- sağa: maksimum hava akışı;
- sola: kapalı.



Havalandırma çıkışlarına herhangi bir nesne takmayınız (ör. telefon bağlantısı).

Hasar tehlikeleri.



Aracın havalandırma devresine hiçbir şey koymayınız (örneğin kötü koku durumunda...).

Hasar veya yangın riski vardır.

OTOMATİK KLİMA

Kumandalar

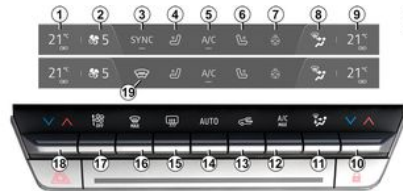

1. Sürücü tarafı ısıtma sıcaklığı göstergesi.
2. Havalandırma hızı göstergesi.
3. "Senkronizasyon" SYNC işlevini etkinleştirme kumandası (yapılandırma **A**).
4. Sürücü ısıtmalı koltuğu etkinleştirme kumandası.
5. Klima kumandasının etkinleştirilmesi.
6. Yolcu ısıtmalı koltuğu etkinleştirme kumandası.
7. Isıtmalı direksiyon simidini etkinleştirme kumandası.
8. Araç içi hava dağıtım göstergesi.
9. Yolcu tarafı ısıtma sıcaklık göstergesi.
10. Yolcu tarafı hava sıcaklığının ayarlanması.
11. Araç içinde hava dağıtımının ayarlanması.
12. "A/C MAX" işlevi için etkinleştirme kumandası.
13. Dahili sirkülasyon.
14. AUTO modunda klima etkinleştirme kumandası.
15. Arka camın ve araca göre dikiz aynalarının buz ve buğu giderme fonksiyonu.

HAVALANDIRMA, ISITMA VE KLIMA SİSTEMİ

16. "Açık görüş şartları" fonksiyonu.

17. Havalandırma hızının ayarlanması ve sistemin durdurulması.

18. Sürücü tarafı hava sıcaklığını ve etkinleştirme kumandasını "Senkronizasyon" SYNC işlevi için ayarlayınız (yapılandırma **B**).

19. Rezistanslı ön cam etkinleştirme kumandası (yapılandırma **B**).

Sistemin devreye alınması

Araç çalıştırıldığında sistem en son kullanılan programa döner.

Sistemi etkinleştirmek için **14** kumandasına basınız veya istenilen havalandırma hızı için **17** kumandasını ayarlayınız.

Sistemin durdurulması

Şu konuma ulaşılan dek **17** kumandasına basınız: OFF ».

Klimanın açılması veya kapatılması

Otomatik modda klima etkinleştirmesini sistem yönetir. **5** kumandasına basarak hala sistemi etkinleştirebilir veya devre dışı bırakabilirsiniz.

Otomatik Mod

Otomatik klima sistemi (istisnai durumlar haricinde) araç içi bölmesin-

de konforla birlikte iyi bir görüş seviyesi sağlarken yakıt tüketimini optimize eder.

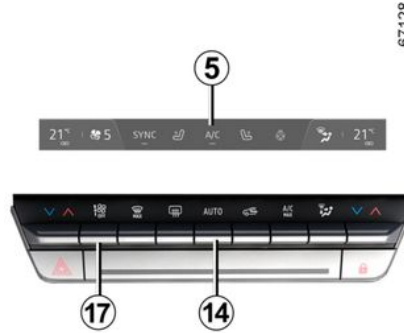

Sistem, havalandırma fanı hızı, hava dağıtımı, dahili hava sirkülasyonu, klimanın ve hava sıcaklığının çalıştırılması veya durdurulması üzerine etki eder.

Bu mod, isteğe göre üç programdan oluşur.

AUTO: Seçilen konfor seviyesini dış koşullara göre optimize eder. Buton **14**'e basınız.

SOFT: Arzu edilen sıcaklık seviyesinin daha sorunsuz ve sessiz bir şekilde elde edilmesini sağlar. **14** düğmesine basınız, ardından tekrar aşağı

doğru basarak SOFT modunu etkinleştiriniz.

FAST: Araç içindeki hava akışını artırır. Bu mod özellikle arka koltuklarda konforun en iyi hale getirilmesi açısından tavsiye edilir. **14** düğmesine basınız, ardından tekrar yukarı doğru basarak FAST modunu etkinleştiriniz.

Klima otomatik moda çalışmaya başladığında sistem en son kullanılan programa döner.

Araç içinde hava dağıtımını ayarlama

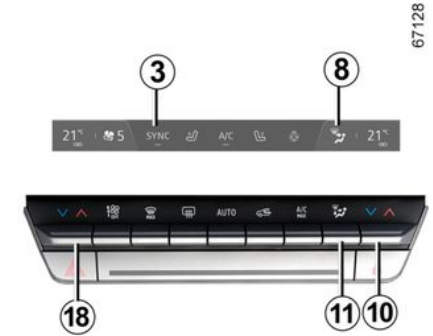

Hava dağıtımını seçmek için **17** düğmesine bir veya daha fazla kez basınız. Seçilen hava dağıtımı **8** multi-

HAVALANDIRMA, ISITMA VE KLIMA SİSTEMİ

medya ekranında görüntülenir. Konumlar şu sıraydadır:



Hava akımı, ön cam buğu giderme çıkışlarından ve ön yan camların buğu giderme çıkışlarından gelir.



Hava akımı, ön cam ve ön yan cam buğu giderme çıkışlarına ve yolcuların ayaklarına doğru yönlendirilmiştir.



Hava akımı, ön cam ve ön yan cam buğu giderme çıkışları, torpido hava çıkışları ve ayak bölmeleri arasında dağıtılır.



Hava akımı, ağırlıklı olarak torpido havalandırma çıkışlarından ve arka yolcular için merkezi havalandırma çıkışlarından gelir.



Hava akımı, torpido havalandırma çıkışlarından ve arka yolcular için merkezi havalandırma çıkışlarından ve yolcuların ayak bölgesinde (torpido altında ve/veya ön koltukların altında) bulunan havalandırma çıkışlarından gelir.



Hava akımı, ağırlıklı olarak yolcuların ayaklarına doğru yönlendirilmiştir.

Hava sıcaklığının ayarlanması

2 tip ayar mevcuttur:

- araç içi bölümünün bağımsız ayarı;
- yolcu tarafını sürücü tarafıyla senkronize etmek için SYNC işlevini kullanarak ayar.

Araç içinin bağımsız ayarı

Sol ve sağ tarafları bağımsız olarak ayarlamak için **10** ve **18** kumandalarını kullanınız.

Şu tuşu kullanarak ayarlayınız: SYNC

Multimedya ekranınızdaki SYNC **3** tuşuna veya araca bağlı olarak kumanda üzerindeki **10** veya **18** tuşlarına, ardından da SYNC tuşuna basarak yolcu tarafı sıcaklığını sürücü tarafı sıcaklığıyla senkronize ediniz.

Bu işlevden çıkmak için, yeniden SYNC tuşuna basınız veya yolcu tarafındaki sıcaklığı ayarlayınız.

Havalandırma hızının ayarlanması.

Otomatik modda sistem, istenilen konfor seviyesini sağlamak ve koru-

mak için en uygun havalandırma hızını ayarlar.

Havalandırma hızını artırmak veya azaltmak için **17** kumandasına basarak havalandırma hızını her zaman ayarlayabileceksiniz.

« Açık görüş şartları » fonksiyonu

düğme **16**'ya bastığınızda dahili ikaz ışığı yanar.

Bu fonksiyon, ön camın, arka camın, yan ön camların ve dış dikiz aynalarının hızlı bir biçimde buğu gidermesini sağlar (araca bağlı olarak). Klima ve arka cam buz çözme işlevlerini otomatik olarak etkinleştirir.

Not: Dahili hava dolaşımını otomatik olarak devre dışı bırakır.

Bu fonksiyondan çıkmak için, **14** veya **16** butonlarına basınız.



Bazı düğmelerin çalışma durumlarını gösteren bir çalışma ışığı vardır.

HAVALANDIRMA, ISITMA VE KLİMA SİSTEMİ

Arka cam buz çözme ve buğu giderme

67128



15 düğmesine bastığınızda dahili ikaz ışığı yanar. Bu fonksiyon, arka cam ve dikiz aynalarının buğusunun veya buzlanmasının hızlı bir biçimde giderilmesini sağlar (bu işlevin bulunduğu araçlarda).

Bu fonksiyondan çıkmak için yeniden **15** tuşuna basınız. Buğu giderme otomatik olarak durur.

"Klima MAX" işlevi

"A/C MAX" işlevi, klima sisteminin maksimum potansiyelini sağlar. Araç içini hızlı bir şekilde soğutmak için zaman zaman etkinleştirilebilir.



Bu işlev, otomatik değişiklikleri içerir:

- tam soğuğa programlanmış sıcaklık;

- yolculara hava dağıtımı;
- maksimum güçte hava akışı;
- klimanın etkinleştirilmesi;
- dahili sirkülasyon.

İşlevi etkinleştirmek için, düğmeye **12** basınız. Düğmenin **12** üstündeki gösterge ışığı yanar. En iyi performans için ECO modunu devre dışı bırakınız.

Bu işlevi devre dışı bırakmak için, düğmeye **12** tekrar basınız veya **14** düğmesine basınız. Düğmenin üstündeki **12** gösterge ışığı söner.

Dahili sirkülasyonun çalıştırılması (araç içinin yalıtılması)

Örneğin havası kirlili bir alandan geçerken, araç içini dış havadan yalıtılmak için dahili dolaşım işlevini zaman zaman etkinleştirebilirsiniz.

Manuel kullanım

13 düğmesine bastığınızda dahili ikaz ışığı yanar.

Not: Pencerelerin buğulanmasını önlemek için sistem, işlevi otomatik olarak devre dışı bırakabilir. Düğmeye **13** entegre gösterge ışığı söner.

Dahili hava dolaşımı artık gerekli olmadığı anda işlevi devre dışı bırakmak için düğmeye **13** tekrar basınız.

"Favoriler" işlevi



Araça bağlı olarak, direksiyon simidi kumandasına **20** basarak daha önce tanımladığınız kayıtlı kullanım ayarlarına göre aşağıdaki işlevleri etkinleştirebilirsiniz:

- ısıtmalı direksiyon simidi;
- ısıtmalı koltuklar.

HAVALANDIRMA, ISITMA VE KLIMA SİSTEMİ

Bu işlemin programlanması hakkında daha fazla bilgi için lütfen için multimedya talimatlarına bakın.

ECO modu

Bununla donatılmış araçlarda, ECO modunun etkinleştirilmesi klima sisteminin → 307 performansını düşürebilir.

Klima: programlama

Klima programlaması



Araç hareketsiz ve motor açıkken "Araç" dünyasına 2 multimedya ekranından 1 ulaşınız, ayarlara erişmek için "Elektrik" menüsüne 3 ve ardın-

dan "Programlar" sekmesine basınız.

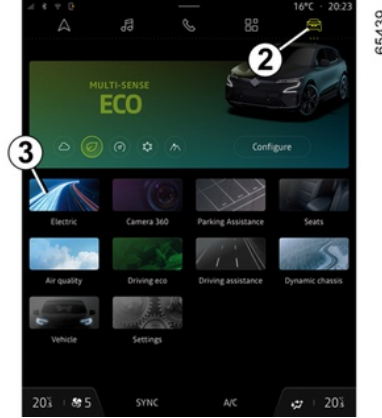

Aşağıdaki ayarları etkinleştirerek birkaç konfor programını kaydedebilirsiniz:

- sıcaklığın ayarlanması;
- aracın hazır olması gereken zamanın programlanması;
- programın tekrarlanması gereken günlerin seçilmesi.

Kaydedilen programları etkinleştirebilir/devre dışı bırakabilirsiniz.

Not: Klimayı, bir akıllı telefon uygulaması kullanarak da programlayabilirsiniz.

Daha fazla bilgi için, multimedya sistemi kullanım talimatlarına bakınız.



Aracın park edilmesi veya durdurulması sırasında sürücünün sorumluluğu

Araçta bir çocuk, engelli bir kişi veya bir hayvan varken, kısa süreliğine de olsa asla aracınızdan çıkmayınız.

Sıcak ve/veya güneşli havalarda, araç içindeki sıcaklığın çok hızlı bir şekilde arttığını unutmayınız.

ÖLÜM VEYA AĞIR YARALANMA RİSKİ.

"Programlama"Etkinleştirme

İşlev, programlanan süreden önce başlar, böylece aşağıdaki durumlarda araçtaki sıcaklık, seçilen konfor sıcaklığına ulaşır:

- kaput kapalı;
- çekiş aküsü şarj seviyesi yeterlidir
- motorun durması halinde;
- araçta yolcu yoktur.



İşletme göstergesi tablosunda belirir.

HAVALANDIRMA, ISITMA VE KLİMA SİSTEMİ

Klimanın anında aktivasyonu

Aşağıdaki koşullar sağlandığı takdirde, klima sistemi bir akıllı telefon uygulaması kullanılarak anında uzaktan başlatılabilir:

- kaput kapalı;
- çekiş aküsü şarj seviyesi yeterlidir;
- motorun durması halinde;
- araçta yolcu yoktur.

Klimanın derhal etkinleştirilmesi işlemi, programlama işleminden farklıdır:

- aracınızda bu özellik varsa arka cam, direksiyon simidi ve koltukları ısıtma işlevi otomatik olarak etkinleştirilir;
- işlev yaklaşık 10 dakika sonra çalışmayı durdurur.

Daha fazla bilgi için, multimedya sistemi kullanım talimatlarına bakınız.

Klima programının durdurulması

İşlev aşağıdaki durumlarda devre dışı bırakılır:

- klima kumanda tablosu üzerindeki kontaktörlerden birine basarsınız;
- bir kapı açıldıktan yaklaşık 20 saniye sonra.

Not: Bu koşullar, klimanın derhal devre dışı bırakılması işlemi için geçerlidir.

Her durumda, klima ayarlanan bitiş saatinden yaklaşık 10 dakika sonra otomatik olarak durur.

Araç, etkin olan en az bir adet ön koşullandırma programı ile herhangi bir kapı açılmadan uzun süre park konumunda bırakılırsa, işlev dahil edilen üçüncü ön koşullandırma başlatmasından itibaren devre dışı bırakılır. İşlev, aracın kapılarından biri açıldığında tekrar kullanılabilir.

KLİMA: Kullanım bilgileri ve tavsiyeler

Kullanım tavsiyeleri

Bazı durumlarda, (klima durmuş, dahili hava sirkülasyonu devrede, havalandırma hızı sıfır veya zayıf vb.) aracın camlarında ve ön camında buğu oluşumunu görebilirsiniz.

Buğu oluşması durumunda, gidermek için "**Açık Görüş**" işlevini kullanınız, tekrar oluşmasını önlemek için klima kullanımını otomatik moda ayarlayınız.



Aracın havalandırma devresine hiçbir şey koymayınız (örneğin kötü koku durumunda...).

Hasar veya yangın riski vardır.

Tüketim

Genellikle, klima çalışırken (özellikle şehir içinde araç kullanırken) yakıt tüketiminde bir artış fark edersiniz.

Otomatik modu olmayan klima ile donatılmış araçlarda, gerekmediğinde sistemi kapatınız.

Yakıt tüketimini ve çevre kirliliğini minimuma indirmek için tavsiye

Aracınızı havalandırmalar açık ve camlar kapalıyken sürün. Araç, sıcakta ve güneş altında park halinde kalmışsa, aracı çalıştırmadan önce sıcak havayı araçtan atmak için birkaç dakika aracı havalandırınız.

Bakım

Muayene sıklığı için aracınızın bakım belgesine bakınız.

HAVALANDIRMA, ISITMA VE KLIMA SİSTEMİ



Soğuk havalarda bile klima sistemini ayda en az bir kez yaklaşık 5 dakika çalıştırarak düzenli olarak kullanınız.

Çalışma arızaları

Genel bir kural olarak, herhangi bir çalışma arızası durumunda Marka Yetkili Servisine danışınız.

– **Buz çözme, buğu giderme veya klima işlevinin performansında azalma.**

Bunun nedeni, polen filtresi kartuşunun kirlenmesi olabilir.

– **Soğuk hava üretilmiyor.**

Kumandaların doğru ayarlandığını ve sigortaların sağlam olduğunu kontrol ediniz. Aksi durumda klimanın çalışmasını durdurunuz.

Hibrit modellerin özel durumları

Aracın klima sistemi, çekiş aküsünü soğutmak için kullanılır.

Klima verimliliğinde uzun süreli bir düşüş, çekiş aküsünün erken bozulmasına neden olabilir.

Aracın alt kısmında su bulunması

Klimanın uzun süre kullanılmasından sonra araç altında bir miktar su bulunması normaldir. Buna yoğunlaşma neden olur.



Klima gazı devresini açmayınız. Klima gazı, gözler ve cilt için tehlikelidir.

Klima akışkanı



59952

Soğutucu akışkan (bazı bileşenlerinin hava geçirmez bir şekilde kapatıldığı) devresi, florlu sera gazları içerir.

Araca göre aşağıdaki bilgileri, motor bölmesinin içine yapıştırılmış olan etiketin **A** üzerinde bulabilirsiniz.

Bu bilgilerin etikette **A** olup olmadığı ve buldukları yer araca bağlıdır.



Klima akışkanı tipi



Klima devresinin yağ tipi



Yanıcı ürün



Araç kullanım kılavuzuna başvurunuz



Bakım

| | |
|----------------------|---|
| x,xxx kg | (1) Araç içinde mevcut klima akışkanı miktarı. |
| GWP xxxxx | (2) Küresel Isınma Potansiyeli (CO2 eşdeğeri). |
| CO2 eş değeri x, xxx | (3) Ağırlık olarak miktarı ve CO2 eş değeri. |

Ek bilgiler

Etikete ve klima akışkanı tipine bağlı olarak:

Klima akışkanı R-1234yf

HAVALANDIRMA, ISITMA VE KLIMA SISTEMI

- **(1)** 0,620 kg (HEV)/0,630 kg (PHEV)
- **(2)** GWP 0,501
- **(3)** 0,0003 t



Motor bölümünde herhangi bir işlem gerçekleştirilmeden önce kontağı kapatmanız gere-

kir → 166.

4

MULTIMEDYA EKİPMANLARI

Multimedya ekranı

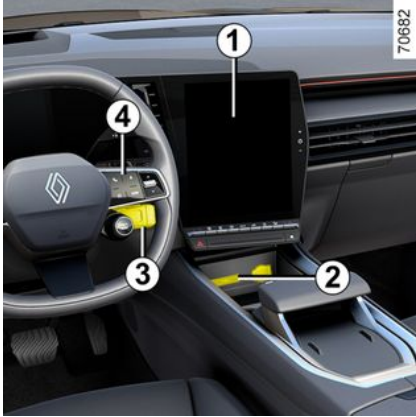

Ekipmanın konumu ve çalışması araca bağlı olarak değişiklik gösterebilir.

1. Multimedya ekranı.
2. Orta konsoldaki iki USB-C multimedya bağlantı noktası.
3. Direksiyon kolunu kumandası.
4. Telefon kontrolü.
5. İki USB-C multimedya bağlantı noktası.
6. Arka koltuğun orta kolçağı içinde iki adet multimedya soketi USB-C bulunur.



Daha fazla bilgi için, multimedya sistemi kullanım talimatlarına bakınız.

"USB-C" multimedya bağlantı noktaları

2, 5 ve 6 numaralı USB-C multimedya bağlantı noktaları, bağlantı noktası başına maksimum 15 Watt (5 Volt) güce sahip aksesuarları şarj etmek için kullanılabilir.

Not: 2 USB-C *multimedya* bağlantı noktaları ayrıca veri aktarımına da olanak tanır.



Sadece maksimum 15 Watt gücünde aksesuarlar takınız.

Yangın tehlikesi.

MULTIMEDYA EKİPMANLARI

Mikrofon



Mikrofon 7 (telefon ve ses yardımı için)



Telefonun kullanımı

Bu tip cihazların kullanımıyla ilgili yürürlükteki kanunlara uyulması gerektiğini hatırlatırız.

Kablosuz şarj cihazı

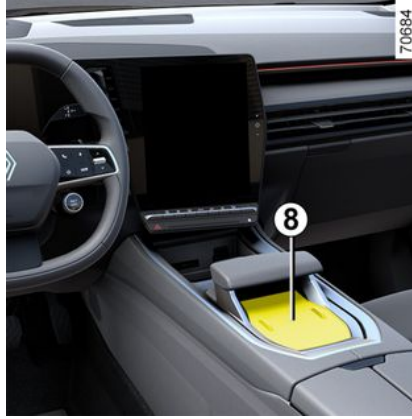

Kablosuz şarj cihazı 8 → 328

ARAÇ İÇİ EKİPMANI

Elektrikli camlar

Bu sistemler kontak açık veya kapalıyken, ön kapılardan biri açılana kadar çalışır (3 dakika ile sınırlı).



Sürücünün sorumluluğu

Kart veya anahtar içerdeyken ya da araçta bir çocuk, engelli bir yetişkin veya evcil hayvan varken kısa bir süre için bile olsa aracınızdan ayrılmayınız.

Bu durum, motoru çalıştırarak ya da bir ekipmanı çalıştırarak (cam açma-kapama mekanizmaları gibi), kendileri veya diğer yolcular için tehlikeli olabilir. Vücudun bir bölümünün sıkışması durumunda, ilgili butona basarak camın yönünü hemen tersine çevirin.

Ağır yaralanma riski.

Tek dokunmalı cam açma-kapama mekanizması



Cam butonuna kısaca gittiği yere kadar bastırınız veya çekiniz: cam tamamen açılacak veya kapanacaktır. Butona basılması camın çalışmasını durdurur.

Not: arka camlar tamamen açılmaz. Sürücü koltuğundan şu butonu kullanınız:

1. sürücü tarafı için;
2. ön yolcu tarafı için;
3. 5 arka yolcular için;
4. arka camları kilitlemek için.

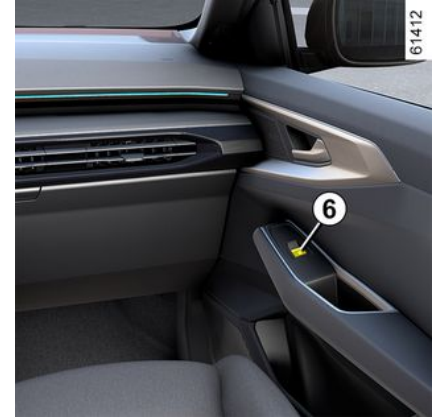

Not: Arka camlar kilitlendikten sonra gösterge tablosunda "Arka camlar kilitli" mesajı görünür.

Yolcu tarafından kontaköre 6 basınız.



Yarı aralanmış cam üzerine nesne koymaktan kaçınınız: cam açma kapama mekanizmasının hasar görme riski.

Not: Camlardan biri neredeyse tamamen kapanırken bir engelle karşılaşırsa (örn. ağaç dalı vb.) önce durur

ARAÇ İÇİ EKİPMANI

sonra birkaç santimetre daha aşağıya iner.

Dokunmalı cam açma-kapama mekanizmasını çalıştırmak imkansız

Dokunmalı cam açma-kapama mekanizmasında ısı koruması bulunur: Camın kontaktörüne art arda 16 defadan fazla basarsanız koruma moduna geçer (pencereyi kilitletler).

Şunları yapabilirsiniz:

- elektrikli cam kontaktörünü kısa bir süre ve yaklaşık 30 saniye aralıklarla kullanınız;
- motor çalışırken, elektrikli cam kontaktöründe yaklaşık 20 dakika işlem yapılmadığında camın kilidi açılır.

Uzaktan kumandalı cam açma/kapama

Kapıların kilidini dışarıdan açarken **kart kilit açma düğmesine basılı tutarsanız**, dokunmalı elektrikli cam açma-kapama mekanizması bulunan tüm camlar otomatik olarak açılır.

Kapıların dışarıdan kilitletken **kart kilitleme düğmesine basılı tutarsanız**, dokunmalı elektrikli cam açma-kapama mekanizması bulunan tüm camlar otomatik olarak kapanır.

Sistemin, kullanıcı aracı iyi görüyor-sa ve aracın içinde kimse yoksa çalıştırılması tavsiye edilir.



Yolcu güvenliği

Sürücü, 4 butonuna basarak ön ve arkadaki tüm yolcuların cam açma kapama mekanizmasının (sürücü camı dahil) çalıştırılmasını engelleyebilir. Gösterge tablosunda bir onay mesajı belirir.

Çalışma arızaları

Cam kapama mekanizmasının çalışmadığı durumlarda sistem, dokunmalı olmayan modda çalışır: Cam tamamen kapanana dek ilgili butona gerektiği kadar basınız (cam aşamalı olarak kapanır), butonu yaklaşık bir saniye boyunca (hep kapama yönünde olmak üzere) basılı tutunuz ve ardından sistemi başlatmak için camı tamamen açıp kapatınız.

Eğer gerekirse Marka Yetkili Servisi'ne başvurunuz.



Camları kapatırken vücudun herhangi bir kısmının (kol, el vb.) araç dışında olmamasına dikkat ediniz.

Ağır yaralanma riski.

Opak açılır tavan

Opak camdan yapılmış açılır tavan, iki bölüme ayrılmıştır (ön ve arka).

Tamamen opak veya tamamen saydam hâle gelebilir. Ayrıca yalnızca bir alanı opak hâle getirebilirsiniz (ön veya arka).

Her geçişe veya geçiş isteğine tavanı temsil eden bir animasyon eşlik eder.

ARAÇ İÇİ EKİPMANI

Çalışma



Tüm tavanı opak veya saydam hâle getirmek için **1** numaralı düğmeyi basılı tutunuz.

Bölümlerden birini (ön veya arka) opak veya saydam moda değiştirmek için **1** numaralı anahtara kısa bir süre gerektiği kadar basınız.

Not: **1** anahtarına tekrar basmadan önce önceden seçilen eylemin tamamlanmasını beklemeniz gerekir.

Araca bağlı olarak, aracı sesli komutla çalıştırmak da mümkündür. Daha fazla bilgi için, multimedya sistemi kullanım kılavuzuna bakınız.

i Kapılar kilitlendiğinde veya araç bekleme moduna (kapılar açık ve motor kapalı, gösterge tablosu ve/veya multimedya ekranı durumdayken) alındığında tavan tamamen opak hale gelir.

i Gösterge tablosu ve multimedya ekranı açıldığında (karşılama) veya motor çalıştırma/durdurma düğmesine basıldığında tavan bekleme moduna alınmadan veya kapılar kilitlenmeden önceki kaydedilmiş son ayarına geçer.

Çalışma kısıtlamaları

Çok soğuk hava koşullarında açılır tavan, kısıtlı çalışmaya sahip olabilir (daha az hareket) veya hiç çalışmayabilir.

İç aydınlatma

Okuma spotları



ARAÇ İÇİ EKİPMANI



65774

4

Okuma lambasını etkinleştirmek için; **1, 2, 3** okuma lambalarına dokununuz:

- sürekli aydınlatma;
- aydınlatma hemen durur.

Not:

- Aydınlatmayı etkinleştirmek veya devre dışı bırakmak için ışıklara basmak gerekmez. Temas etmeniz yeterlidir;
- kapılar açıldığında okuma lambalarının yanmasını multimedya ekranından → **137** devre dışı bırakmak/etkinleştirmek mümkündür.



Kapıların veya bagaj kapağının açılması ve kilidin açılması, tavan lambalarının ve aydınlatma lambalarının belli bir süre yanmasını sağlar.

Bagaj lambası



61419

Lamba **4** bagaj açıldığında yanar.



Kapıların veya bagaj kapağının açılması ve kilidin açılması, tavan lambalarının ve aydınlatma lambalarının belli bir süre yanmasını sağlar.

Güneşlik, ayna

Ön güneşlik

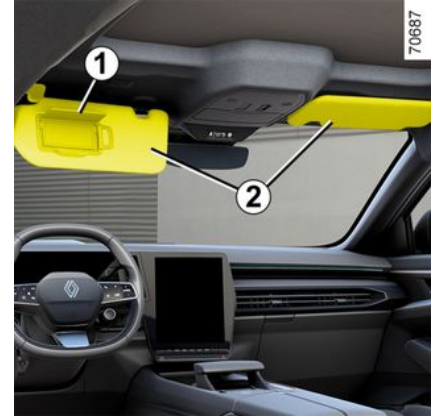

70687

Güneşliği indiriniz **2**.

Güneşlik içi ayna

(araca bağlı olarak)

Kapağı **1** kaldırınız. Aydınlatma **3** otomatiktir.

ARAÇ İÇİ EKİPMANI



Seyir halinde, güneşlik içi ayna kapağını kapatınız.

Yaralanma tehlikesi



Aksesuar prizi

Aksesuar prizleri 1



Aksesuar cihazlarını bağlamak için aksesuar prizlerini **1** kullanabilirsiniz.



Sadece maksimum 120 watt (12 V) güçte aksesuarlar takınız.

Aynı anda birden fazla aksesuar prizi kullanıldığında bağlı olan aksesuarların toplam gücü 180 watt'ı aşmamalıdır.

Yangın tehlikesi.

ARAÇ İÇİ EŞYA, AKSESUAR GÖZLERİ

Ön kapıdaki eşya gözü 1



1,5 litrelik şişe yerleştirilebilir.



Aracın zemininde (sürücünün önünde bulunan yer) hiçbir nesne bulunmamalıdır; zira ani fren yapılması durumunda bu nesneler pedalların altına kayabilir ve bunların kullanılmasını engelleyebilir.

Güneşlik eşya gözü 2



Otoban geçiş biletleri, kartlar, vb. yerleştirilebilir.



"Açık" eşya gözlerine ani dönüşlerde, frenlemelerde veya airbags öğelerinin açılması durumunda yolcuların üzerine fırlayabilecek sert, ağır veya sivri nesnelerin yerleştirilmediğinden emin olunuz.

Orta konsol eşya gözü/indüksiyon şarj alanı 3

İndüksiyon şarj alanı hakkında daha fazla bilgi için lütfen için multimedya talimatlarına bakınız.



Ülkeye ve aboneliğe bağlı olarak, indüksiyon şarj alanı 3 aynı zamanda dijital anahtarla → 58 donatılmış akıllı telefonlar için yerleştirme alanıdır.

ARAÇ İÇİ EŞYA, AKSESUAR GÖZLERİ



Herhangi bir eşyanın (çalıştırma kartı, USB bellek, SD kart, kredi kartı, mücevherler, anahtarlar, bozuk paralar vs.) **3** indüksiyon şarj alanında telefonunuz şarj olurken bırakılmaması çok önemlidir. Telefonunuzu indüksiyon şarj alanına **3** yerleştirmeden önce telefon kılıfı içindeki tüm manyetik kartları veya kredi kartlarını çıkarınız.



İndüksiyon şarj alanında **3** bırakılan nesnelere aşırı ısınabilir. Nesnelere, bu amaçla sağlanan alanlara yerleştirmeniz önerilir (eşya gözü, güneşlik bölmesi vb.).

Yolcu eşya gözü 4

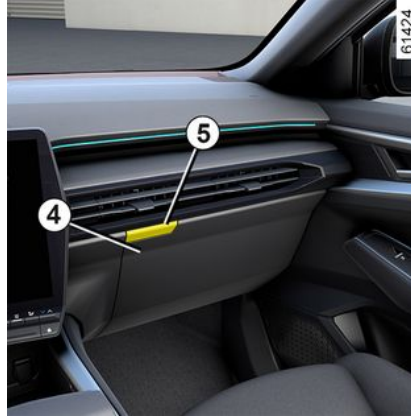

Açmak için **5** butonuna basınız.

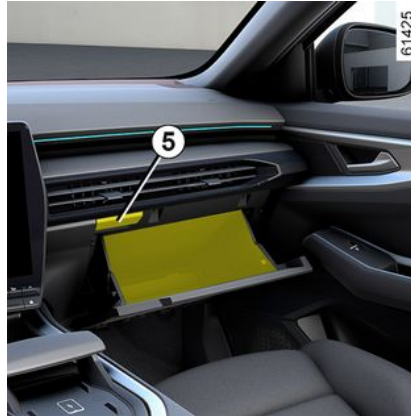

Orta kolçak gözü 6



Orta kolçak kapağını **7 8** düğmesine basarak açınız.



Orta kolçak bölmesine herhangi bir nesne koymayınız; bu durum, airbag (yan taraftaki) işlevinin çalışmasını engelleyebilir ve/veya şişme işlemi sırasında yaralanmaya yol açabilir.

ARAÇ İÇİ EŞYA, AKSESUAR GÖZLERİ

4



Orta kolçak bölmesi açık konumdayken sürüş yapmayınız; bu durum,airbag (yan taraftaki) işlevinin çalışmasını engelleyebilir ve/veya şişme işlemi sırasında yaralanmaya yol açabilir.

Bardak taşıyıcılar 9



Araca göre, bardağı yerinde tutmak üzere bardak taşıyıcıda tutma kanca- ları bulunabilir.

Burası portatif küllük, içecek kutusu vb. koymak için kullanılabilir.



Virajda, hızlanmada veya frenlemede, şişe taşıyıcısı ile tutulan haznenin taşmamasına dikkat ediniz.

Sıcak sıvının akması durumunda yanma riski bulunur.

Arka kapılardaki eşya gözleri 10



Araca bağlı olarak 0,5 litre şişe veya 1 litre şişe alabilirler.

ARAÇ İÇİ EŞYA, AKSESUAR GÖZLERİ

Arka koltuk fileleri 11



(araca göre)



Hiçbir sert, ağır veya sivri eşyanın "açık" eşya gözlerine yerleştirilmemiş olmasına ve viraj dönüşü, ani fren veya kaza sırasında yolcuların üzerine fırlamayacak şekilde yerleştirilmiş olmasına dikkat ediniz.

Tutma kolu 12



Bu kol destek sağlar ve araç hareket halindeyken buradan tutunulabilir. Araca binmek veya araçtan inmek için kullanabilirsiniz.

Arka orta kolçak 13

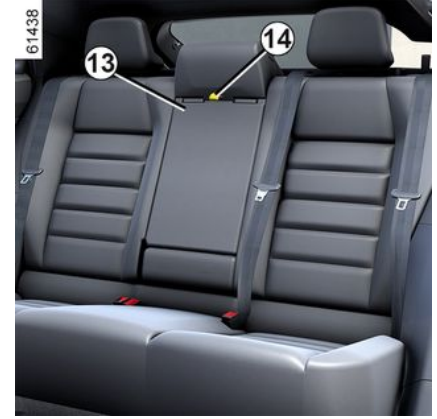

ARAÇ İÇİ EŞYA, AKSESUAR GÖZLERİ

13 numaralı arka orta kolçağa erişmek için 14 numaralı kayışı çekiniz.



Kolçakları kapatmadan önce bardak taşıyıcıları 15 yerine yerleştirdiğinizden emin olun.



Kolçakları kapatırken, hiçbir vücut parçasının (kollar, eller, parmaklar vb.) kilitleme alanının yakınında olmadığından emin olun.

Sıkışma tehlikesi vardır.

Bardak taşıyıcılar 15



Virajda, hızlanmada veya frenlemede, şişe taşıyıcısı ile tutulan haznenin taşmamasına dikkat ediniz.

Sıvı sıcaksa ve/veya akarsa yanma riski.

Arka orta kolçaktaki saklama bölmesi 16



17 numaralı kapağı kaldırınız.



Sürüş esnasında, kapağın 17 düzgün bir şekilde kapatıldığından emin olun. Ani frenleme durumunda kapağın kazara kapanma riski mevcuttur.

Tablet taşıyıcı 18

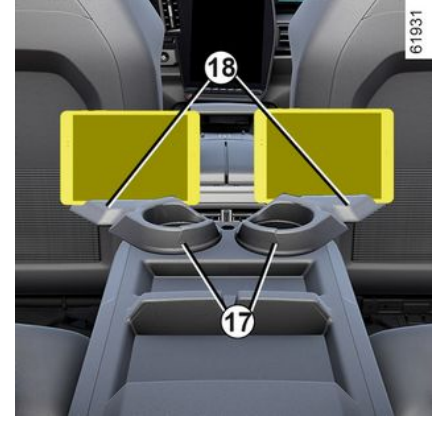

Bardak tutucuları 17 döndürün, ardından yerine sabitlemek için tableti yuvasına yerleştiriniz.



Yuvalar yalnızca tabletleri veya akıllı telefonları yerleştirme amacıyla kullanılmalıdır.

ARAÇ İÇİ EŞYA, AKSESUAR GÖZLERİ

Kayak taşıyıcı 19



Bagaj bölümünde uzun nesnelere (kayaklar vb.) taşımak istiyorsanız, orta

koltuğu indirmek için orta koltuk başlığının arkasında bulunan 20 numaralı kayışı çekiniz.

 Orta koltuk sırtlığını indirmeden önce, orta kolçakların yuvalarına düzgün bir şekilde kilitlendiğinden emin olun.

 Orta koltuk indirilmişken, bir yan koltuğu indirmeden önce hiçbir vücut parçasının (kollar, eller, parmaklar vb.) sarkmadığından ve/veya kilitleme sisteminin 21 yakınında olmadığından emin olunuz.
Sıkışma tehlikesi vardır.

Gözlük saklama bölümü 23



ARAÇ İÇİ EŞYA, AKSESUAR GÖZLERİ

Gözlük saklama bölümünü açmak için **22** alanına basınız.

Arka koltuğu görme aynası **24**



Arka koltuğu görme aynasına erişmek için gözlük saklama bölümünü **23** açınız, daha sonra kendi ara konumuna kapatınız.

EŞYA TAŞIMA

Eşya saklama bölmesi

Arka bagaj rafı, sökme



- İki kordonu **1** bagaj bölümündeki kancalardan çıkarınız;
- rafın **2** klipsini açmak için rafı kaldırınız (hareket **A**);
- rafı kendinize doğru çekiniz.

Takmak için, tersi işlemi uygulayınız.



Raf üzerine ağır veya sert nesnelere koymayınız. Ani frenleme veya kaza anında yerleştirilen bu nesnelere araçtaki yolcular için tehlikeli olabilir.

Şarj kablosunun saklanması



E-Tech plug-in hybrid araçlarda, şarj kablosunu **2** saklama bölümünde **1** saklayabilirsiniz.

BAGAJDA EŞYA TAŞINMASI

Eşyaların taşınmasında daima büyük boyda olanları:

61848



EŞYA TAŞIMA

61849

B



– Genel yüklemeler için arka koltuk sırtlığına dayanacak şekilde yerleştiriniz (örnek **A**).

– maksimum yükleme durumunda olduğu gibi arka koltuk sırtlıkları öne yatırılmış durumdayken ön koltuk sırtlıklarına yerleştiriniz (örnek **B**).

Taşınan eşyaların yükleme alanı boyunca eşit olarak dağıldığından emin olunuz.

Katlanmış sırtlık üzerine eşyalar koymanız gerekirse, sırtlığı mindere mümkün olduğunca dayayacak şekilde katlamadan önce baş dayanaklarını çıkarmak zorunludur.



En ağır olan eşyaları daima alta koyunuz. Araçta varsa bagaj bölmesi tabanında bulunan bağlama noktalarını **1** kullanınız. Yükleme, ani bir fren esnasında hiç bir nesne öne fırlamayacak şekilde yapılmalıdır. Oturan kimse olmasa da arka koltukların emniyet kemerlerini takın.

Römork bağlantısı



Çekme noktasında izin verilen ağırlık, azami frenli ve frensiz römork ağırlığı: → 392.

Yedekte çekme ekipmanı seçimi ve montajı

Orijinal olarak araçta bulunmayan römork bağlantısı (travers ve halka): römork bağlantılarının tümü 32 kg ağırlığı geçemelidir.

Herhangi bir yedekte çekme cihazı, kullanılmadığı esnada herhangi bir aydınlatma elemanını veya plaka levhasını engellemelidir.

Her durumda, bulunduğunuz ülkenin düzenlemelerine uymalısınız.

Montaj ve kullanım koşulları için, ekipmanın kullanım kitabına başvurunuz.

Bu kılavuzu aracın diğer belgeleriyle birlikte saklayınız.

EŞYA TAŞIMA

63561

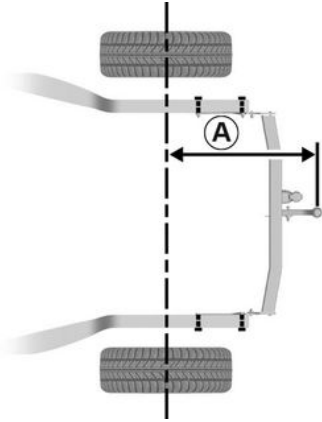

Azami boyut **A**: 1042 mm.

63562

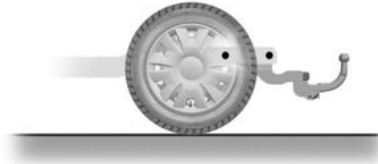

TAVAN BARLARI

Bağlantı noktalarına erişim

Boyuna tavan barı olmayan araçlar

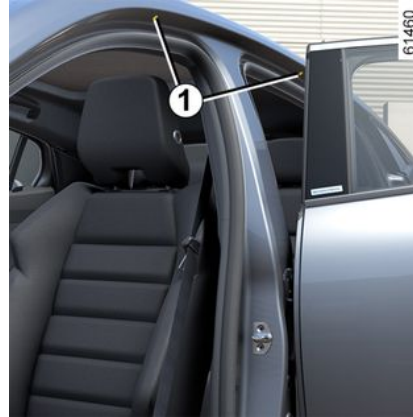

61460

Bağlantı parçalarına **1** erişmek için kapıları açınız.



Aracınıza uygun ekipman seçimi için Marka Yetkili Servisi'nize başvurmanızı tavsiye ederiz.

Çubukların montajı ve kullanım şartları için, ekipmanın kullanım kitabına başvurunuz.

Bu kılavuzu aracın diğer belgeleriyle birlikte saklayınız.

Tavan Üzerinde izin verilen maksimum ağırlık → 392.



Orijinal ve teknik servislerimiz tarafından onaylanmış tavan barları ile birlikte civatalar verilmişse, tavan barlarının araca takılması için sadece bu civataları kullanınız.

Kullanım ile ilgili tedbirler

Bagaj kapağının kullanılması

Bagaj kapağını çalıştırmadan önce tavan çubuklarına takılı nesnelere ve/veya aksesuarları (bisiklet taşıyıcısı, tavan kutusu vb.) kontrol ediniz: Bunlar doğru şekilde yerleştirilip sabitlenmiş olmalı ve bagaj kapağının

EŐYA TAŐIMA

dođru Őekilde alıŐmasını engellemelidir.

Spoiler A



Herhangi bir taŐıma ekipmanının (bisiklet taŐıyıcı, bagaj kutusu vb.) spoiler veya bagaj kapađına dayalı olarak takılması yasaktır. Aracınıza bir taŐıma ekipmanı yerleŐtirmek iin bir yetkili bayiye baŐvurunuz.

MOTORA ERIŞİM, SEVİYELER

Kaput



Açmak için torpidonun sol tarafında yer alan kolu **1** çekiniz.



Motor bölümünde herhangi bir işlem gerçekleştirmeden önce kontağı kapatmanız gereklidir.

ludur.



Motor kaputuna herhangi bir baskı uygulamaktan kaçınınız: kaputun kazara kapanma riski.

Kaput emniyet kilidinin açılması



Kilidi açmak için kaputu kaldırırken kolu **2** sola doğru itiniz.



Motor yakınındaki müdahaleler sırasında, motorun sıcak olabileceğini dikkate alınız.

Ayrıca, motor soğutma fanı her

an çalışabilir. Motor  bölümündeki ikaz etiketi size bunu hatırlatır.

Yaralanma tehlikesi

Motor kaputunun açılması



Kaputu kaldırınız ve yönlendiriniz; kaput iki kol **3** tarafından tutulur.

MOTORA ERIŞİM, SEVİYELER



Motor kaputu altındaki müdahaleler esnasında, cam yıkayıcı kumanda kolunun durma konumunda olduğundan emin olunuz.

Yaralanma tehlikesi



Kaputun düzgün şekilde kilitlendiğinden emin olunuz.

Hiçbir şeyin kilitlenme noktasına engel olmadığından emin olunuz (çakıl taşları, bez parçaları...).



Motor bölmesinde yapılan tüm müdahalelerden sonra, hiçbir şeyi unutmadığınızdan emin olun (sünger, aletler...) Sonuç olarak, unutulmuş eşyalar motora zarar verebilir veya bir yangına sebep olabilir.



Darbe durumunda, panjura veya kaputa en ufak bir darbeye bile, kaputun kilitleme sistemini bir Marka Yetkili Servisi'ne kontrol ettiriniz.

Motor yağı

Genel bilgiler

Bir motor, hareketli aksamın yağlanması ve soğutulması için yağ tüketir ve iki yağ değiştirme işlemi arasında yağ takviyesi yapılması normaldir.

Bununla birlikte, rodaj döneminden sonra her 1000 km için 0,5 litreden fazla tüketim varsa Marka Yetkili Servisine başvurunuz.

Yağ değişimi sıklığı: Motora zarar gelmesini önlemek için yağ seviyesini zaman zaman, özellikle de uzun bir seyahat öncesinde mutlaka kontrol ediniz.



Maksimum motor yağı seviyesinin aşılması

Hiçbir durumda maksimum doldurma seviyesinin **B** geçilmemesi gerekir: Aksi hâlde motor ve emisyon kontrolü sistemi zarar görebilir. Maksimum yağ seviyesi geçilmişse **aracınızı çalıştırmayınız** ve bir yetkili servise başvurunuz.

5

Kaputun kapatılması

Kapatmadan önce motor bölümünde hiçbir şeyin unutulmadığını kontrol ediniz.

Kaputu tekrar kapatmak için ortasından tutunuz ve kapanma konumuna 30 cm kalana kadar serbest bırakınız.

Gerekirse tamamen kilitlemek için kaputu aşağıya bastırınız.



Motor kaputunu kapatırken çubukları asla tutmayınız.

MOTORA ERIŞİM, SEVİYELER

Yağ seviyesinin okunması

Okuma düz bir zemin üzerinde ve motor durdurulduktan uzun bir süre sonra yapılmalıdır.

Tam yağ seviyesini tespit etmek ve maksimum seviyenin aşılmadığından (motor hasarı riski) emin olmak için yağ çubuğu kullanılmalıdır.

Araca bağlı olarak, gösterge tablosunda sadece yağ seviyesi minimuma indiğinde uyarı görüntülenir.



Motor yağı ekleme

Motor yağının motor bölmesinin sıcak bir parçasına veya hassas bir parçaya (ör. elektrikli bileşenler) bulaşmasına engel olmak için bir huni kullanınız ya da doldurma ağız alanını koruyunuz.

Yangın tehlikesi.



Yağ seviyesini doldurma ve/veya kontrol etme:

Yağ seviyesini tamamlarken veya kontrol ederken, motor bileşenlerinde yağ sızıntısı olmadığından emin olunuz. Sıcak motor bileşenlerine yağ sıçramasını önlemek için kapağı düzgün şekilde kapatmayı ve yağ çubuğunu takmayı unutmayınız.

Yangın tehlikesi.



Motor bölmesinde herhangi bir işlem gerçekleştirmeden önce kontağı kapatmanız gerekir → 166.

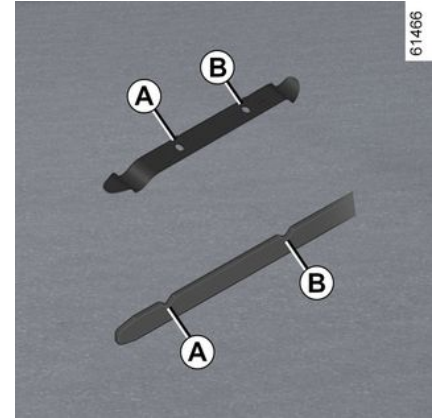

61466

5

- Yağ çubuğunu çıkarıp temiz ve tüy bırakmayan bir bezle siliniz;
- yağ çubuğunu sonuna kadar sokunuz;
- yağ çubuğunu tekrar çıkarınız;
- seviyeyi okuyunuz: Asla "MINI" seviyesi **A** işaretinin altına düşmemelidir ve "MAXI" seviyesi **B** işaretinin üzerine çıkmamalıdır.

Seviyeyi okuduktan sonra, yağ çubuğunu sonuna kadar sokunuz.

MOTORA ERIŞİM, SEVİYELER

61470

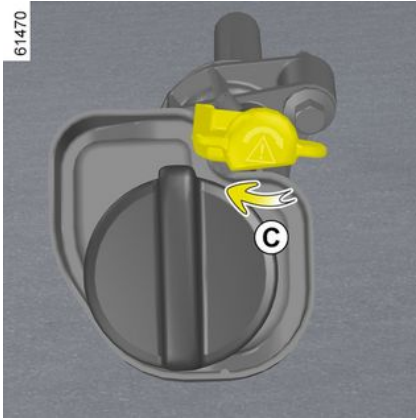

Araca bağlı olarak, yağ çubuğunu kilitlemek gerekebilir: Yağ çubuğunu gidebildiği kadar itiniz, ardından kilitlemek için döndürünüz (hareket **C**).

Tamamlama, doldurma, tahliye

Tamamlama/doldurma

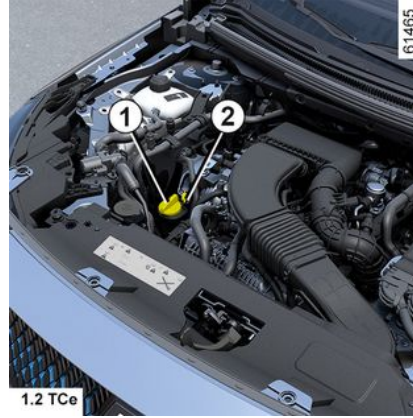

Araç düz bir zemin üzerinde park edilmiş olmalı, motor durdurulmuş ve soğuk olmalıdır (örneğin: günün ilk çalıştırmadan önce).

- Kapağı gevşetiniz **1**;
- yağ seviyesini tamamlayınız (bir kılavuz olarak yağ çubuğundaki **2** "MIN" ve "MAXI" işaretleri arasındaki kapasite, motora bağlı olarak 0,9 l ve 2 litre arasındadır);



"MAXI" seviyesini aşmayınız ve kapağı **1** ve yağ çubuğunu **2** tekrar takmayı unutmayınız.

- yağın akması için yaklaşık 20 dakika bekleyiniz;
- yağ çubuğuyla **2** seviyeyi kontrol ediniz (daha önce anlatıldığı gibi).

Seviye okunduktan sonra, yağ çubuğunu sonuna kadar yerleştirmeyi unutmayınız ve araca bağlı olarak, kilitlemek için çeyrek tur çeviriniz. Yağ çubuğu kapağını tamamen sıkınız → **340**.



Motor bölmesinde herhangi bir işlem gerçekleştirilmeden önce kontağı kapatmanız gerekir → **166**.

MOTORA ERIŞİM, SEVİYELER



Motor yağı ekleme

Motor yağının motor bölümünün sıcak bir parçasına veya hassas bir parçaya (ör. elektrikli bileşenler) bulaşmasına engel olmak için bir huni kullanınız ya da doldurma ağız alanını koruyunuz.

Yangın tehlikesi.

Motor yağının değiştirilmesi

Bakım periyodu: Aracınızın bakım belgesine bakınız.

Yağ kapasitesi

Aracınızın bakım belgesine bakınız veya marka Yetkilinize danışın. Daha önce anlatıldığı şekilde, her zaman yağ çubuğu yardımıyla yağ seviyesini kontrol ediniz (yağ hiç bir zaman çubuktaki "MINI" seviyesinden az olmamalı ve "MAXI" seviyesini aşmamalıdır).

Motor yağı kalitesi

Aracınızın bakım belgesine bakınız.



Yağ seviyesini doldurma ve/veya kontrol etme:

Yağ seviyesini tamamlarken veya kontrol ederken, motor bileşenlerinde yağ sızıntısı olmadığından emin olunuz. Sıcak motor bileşenlerine yağ sıçramasını önlemek için kapağı düzgün şekilde kapatmayı ve yağ çubuğunu takmayı unutmayınız.

Yangın tehlikesi.



Motor yakınındaki müdahaleler sırasında, motorun sıcak olabileceğini dikkate alınız.

Ayrıca, motor soğutma fanı her

an çalışabilir. İkaz ışığı  ikaz ışığı size bunu hatırlatır.

Yaralanma tehlikesi



Seviyenin anormal bir biçimde ve yinelenerek düşmesi durumunda Marka Yetkili Servisi'ne başvurunuz.



Motor kaputu altındaki müdahaleler esnasında, cam yıkayıcı kumanda kolunun durma konumunda olduğundan emin olunuz.

Yaralanma tehlikesi



Motor yağı değiştirilmesi: Yağı motor sıcakken değiştirecekseniz yağ boşalırken bir yerinizi yakmamaya dikkat ediniz.

MOTORA ERIŞİM, SEVİYELER



Maksimum motor yağı seviyesinin aşılması

Hiçbir durumda maksimum doldurma seviyesinin geçilmemesi gerekir: aksi halde motor ve emisyon kontrolü sistemi zarar görebilir. Maksimum yağ seviyesi geçilmişse **aracınızı çalıştırmayınız** ve bir yetkili servise başvurunuz.



Motoru kapalı bir yerde çalıştır- mayınız: Egzoz gazları zehirle- yicidir.

Soğutma sıvısı seviyesi

Yanmalı motor soğutma sıvısı 1

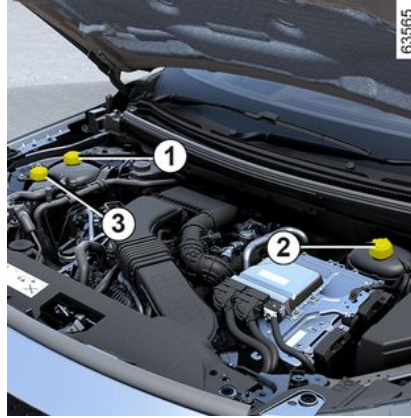

Elektrikli çekiş sistemi soğutma sıvısı 2

Bu sistem, yanmalı motordakinden farklıdır. Elektrik motorunu soğutmak için kullanılır.

İçten yanmalı motor hava turbo-kompresör soğutma sıvısı 3 (araca göre)

1, 2 ve 3 soğutma sıvılarının seviyesini kontrol ediniz

Motor çalışmıyorken ve araç düz bir zemine park edilmişken seviye, so-

ğukken soğutma sıvısı deposu 1 üzerindeki "MINI" ve "MAXI" işaretleri arasında olmalıdır. Bu seviyeyi motor soğukken "MINI" işaretine ulaşmadan tamamlayınız.



Seviyenin anormal bir biçimde ve yinelenerek düşmesi durumunda Marka Yetkili Servisi'ne başvurunuz.



Motor bölmesinde herhangi bir işlem gerçekleştirmeden önce kontağı kapatmanız gerekir → 166.



Motor kaputu altındaki müdahaleler esnasında, cam yıkayıcı kumanda kolunun durma konumunda olduğundan emin olunuz.

Yaralanma tehlikesi

MOTORA ERIŞİM, SEVİYELER



Motor yakınındaki müdahaleler sırasında, motorun sıcak olabileceğini dikkate alınız.

Ayrıca, motor soğutma fanı her an çalışabilir. Motor  bölmesindeki ikaz etiketi size bunu hatırlatır.

Yaralanma tehlikesi



Motor sıcakken soğutma devresinde hiçbir işlem yapılmamalıdır.

Yanma tehlikesi.

Soğutma sıvısı seviyesi kontrol sıklığı

Soğutma sıvısı seviyesini düzenli olarak kontrol ediniz (soğutma sıvısı eksikliğinde, motor ağır hasara uğrayabilir).

Eğer bir takviye gerekliyse sadece Yetkili Servislerinin onayladığı ürünleri kullanınız. Bu ürünler size aşağıdaki avantajları sağlayacaktır:

- Antifriz koruması;
- soğutma sisteminin antikorozyon koruması.

Değiştirme aralıkları

Aracınızın bakım belgesine bakınız.



Seviyenin anormal bir biçimde ve yinelenerek düşmesi durumunda Marka Yetkili Servisi'ne başvurunuz.



Motor bölmesinde herhangi bir işlem gerçekleştirmeden önce kontağı kapatmanız gerekir → 166.



Motor kaputu altındaki müdahaleler esnasında, cam yıkayıcı kumanda kolunun durma konumunda olduğundan emin olunuz.

Yaralanma tehlikesi



Motor yakınındaki müdahaleler sırasında, motorun sıcak olabileceğini dikkate alınız.

Ayrıca, motor soğutma fanı her an çalışabilir. Motor  bölmesindeki ikaz etiketi size bunu hatırlatır.

Yaralanma tehlikesi



Motor sıcakken soğutma devresinde hiçbir işlem yapılmamalıdır.

Yanma tehlikesi.

MOTORA ERIŞİM, SEVİYELER

Seviler, filtreler

Fren hidrolik seviyesi



Fren hidroliğini, sık sık ve frenlemede hafif bir etki azalması gözlediğinizde hemen kontrol ediniz.

Seviye kontrolü, motor çalışmıyorken ve yatay zeminde yapılmalıdır.

Seviye 4

Jantlar aşındıkça seviye de doğal olarak düşecektir ama seviye hiçbir zaman "MINI" uyarı çizgisinin altına düşmemelidir.

Disklerin ve balataların aşınma durumunu kendiniz kontrol etmek isterseniz, bunun için marka yetkili servislerinde veya imalatçının ağında veya internet sitesinde kontrol yöntemini açıklayan dokümanı temin ediniz.

Doldurma

Hidrolik devre üzerinde herhangi bir işlem gerçekleştirildiğinde, bir uzman hidroliği değiştirmelidir.

Teknik Departmanımız tarafından onaylanmış (ve kapalı bir bidondan alınan) hidroliğin kullanılması zorunludur.

Değiştirme aralıkları

Aracınızın bakım belgesine bakınız.



Seviyenin anormal bir biçimde ve yinelenerek düşmesi durumunda Yetkili Servise başvurunuz.



Motor yakınındaki müdahaleler sırasında, motorun sıcak olabileceğini dikkate alınız.

Ayrıca, motor soğutma fanı her

an çalışabilir. Motor  bölümündeki ikaz etiketi size bunu hatırlatır.

Yaralanma tehlikesi

MOTORA ERIŞİM, SEVİYELER

cam yıkama deposu



Doldurma

Motor çalışmıyorken tapayı **5** açınız. Sıvıyı görene kadar doldurunuz, sonra tapayı tekrar takınız.

Not: Depo seviyesini düzenli olarak kontrol ediniz ve yola çıkmadan önce sıvıyı doldurunuz.

Sıvı

Cam yıkama maddesi. Kışın, antifriz kullanınız. Marka yetkili servisi tarafından önerilen ürünleri kullanınız.

Not: Sert su kullanmayınız (doldurma pompası hasar riski, pompada ve fiskiyelerde kireç birikmesi).

Fiskiyeler

Ön cam yıkama fiskiyelerinin yüksekliğini ayarlamak için bir Marka Yetkili Servisine danışınız.



Motor bölmesinde herhangi bir işlem gerçekleştirmeden önce kontağı kapatmanız gerekir → 166.

Filtreler

Filtre elemanlarının (hava filtresi, pollen filtresi, motorin filtresi vb.) değiştirilmesi, aracınızın bakım işlemlerinde planlanır.

Filtre bileşenlerinin değiştirme aralıkları: Aracınızın bakım belgesine başvurunuz.



Motor kaputu altındaki müdahaleler esnasında, cam yıkayıcı kumanda kolunun durma konumunda olduğundan emin olunuz.

Yaralanma tehlikesi



Motor yakınındaki müdahaleler sırasında, motorun sıcak olabileceğini dikkate alınız.

Ayrıca, motor soğutma fanı her

an çalışabilir. İkaz ışığı  ikaz ışığı size bunu hatırlatır.

Yaralanma tehlikesi

12 voltluk akü



Akü **1** aracınızın bagaj bölmesinde yer alır.

Akü **1** bakım gerektirmez. **Açılmama-
lı veya herhangi bir sıvı temasından kaçınılması gerekmektedir.**

Araca göre, bir sistem, akü şarj durumunu sürekli kontrol eder. Azalırsa gösterge tablosunda "Akü enerji tasarrufu modu" mesajı ve ardından "Düşük akü - Motoru çalıştırınız" mesajı görüntülenir. Bu durumda motoru çalıştırın, gösterge tablosundaki mesaj kaybolur.

Not: Aracın 5 ila 30 dakika boyunca motor çalışmazken kullanılmasından sonra, güç tüketen işlevlerin (iç

aydınlatma, radyo, navigasyon, havalandırma, aksesuar güç beslemesi vb.) otomatik olarak kesilebileceğini kullanıcıya bildirmek amacıyla "Akü enerji tasarrufu modu" mesajı gösterilebilir.

Özellikle aracınızı şu koşullarda kullandığınızda akü şarjı azalabilir:

- kısa yolculuklar için;
- şehir içi ortamda;
- sıcaklık düşüken;
- kontak kapalıyken elektrik tüketen elemanların (radyo vb.) uzun süre kullanılmasının ardından.

Etiket A



Akü üzerindeki talimatlara uyunuz:

- **2** çıplak alevle yaklaşılması ve siğara içilmesi yasaktır;
- **3** göz koruması zorunludur;
- **4** çocuklardan uzak tutulmalıdır;
- **5** patlayıcı madde;
- **6** kılavuza bakınız;
- **7** aşındırıcı maddeler.



Güvenliğinizi sağlamak ve aracın elektrik ekipmanlarının doğru çalıştığından emin olmak için (far, geri vites, fren sistemi vb.), aküye yapılacak tüm müdahaleler (sökme, çıkarma vb.) kesinlikle bir uzman tarafından yapılmalıdır.

Elektrik çarpması ve ciddi yanık riski.

Bakım belgesinde belirtilen zorunlu değiştirme periyodlarına, belirtilen süreyi aşmadan, mutlaka uyunuz.

Akü özeldir. Lütfen aynı türde bir aküyle değiştirildiğinden emin olunuz.

Yetkili Servis'e danışınız.

TEMİZLEME

KAROSERİNİN bakımı

İyi bakılan bir aracın daha uzun süre korunması sağlanabilir. Bu nedenle aracın dışına düzenli olarak bakım yapılması önerilir.

Aracınız etkili antikorozyon korumasına sahiptir. Bununla birlikte çeşitli dış etkenlerden etkilenebilir.

Havanın korozif etkileri

- hava kirliliği (şehirlerde ve sanayi bölgelerinde);
- havanın tuzluluğu (deniz kenarlarında özellikle sıcak havalarda);
- mevsimsel ve nemli iklim şartları (ör. kışın yollara serpilmiş tuz, yol yıkama suları vb.).

Hafif çarpmalar

Aşındırıcı etkiler

Havadaki toz, kum, çamur, diğer araçlar tarafından fırlatılan çakıllar...

Bu risklere karşı alınabilecek bir takım asgari tedbirler bulunmaktadır.

Yapılması gerekenler

Aracınızı sık sık, Teknik Departmanımız tarafından onaylanan temizleme ürünleriyle (asla aşındırıcı ürünler kullanmayınız), **motor çalışmıyorken** yıkayınız. Bir yıkama jeti kullanarak önceden iyice durulayınız:

- ağaçlardan akan reçineler ve sarnayı kirliliği;
- tekerlek davlumbazlarında ve kasa altında yağ tortu oluşturan çamur;
- **boyanın dökülmesine kadar gidebilecek hızlı soldurma etkisine sahip bir kimyasal reaksiyona neden olan kuş pislikleri.**

Bu lekeleri çıkarmak için aracı **hemen** yıkayınız, aksi hâlde cila yaparak bu lekeleri gidermek mümkün değildir;

- kimyasal eriticilerin yayıldığı bölgelerde yolculuk yaptıktan sonra özellikle çamurluk ile kasa altındaki tuz.

Aracı bitkilerin (reçine, yaprak...) etkilerinden düzenli olarak arındırın.

Boya hasarını önlemek için mıcırlı yüzeylerde sürerken aracın durma mesafelerine dikkat ediniz.

Paslanmanın yayılmasını önlemek için boyanın zedelendiği yerleri hemen onarınız veya onarımını yaptırınız.

Antikorozyon Garantisinin devam etmesi için aracınızın periyodik bakımlarını yaptırmayı unutmayınız. Bunun için aracınızın Bakım Belgesi'ne bakınız.

Araçların yıkanmaları ile ilgili yerel yasalara uyunuz (ör. aracı kamuya ait yollarda yıkamamak).

Aracı yüksek basınçlı bir temizleme cihazıyla yıkarken, lütfen aşağıdaki önlemleri alınız:

- aracınızın boyasının, temizlemek istediğiniz alanın veya parçanın bu yıkama türüne uygun olduğundan emin olunuz;
- cihaz tarafından iletilen basınç 100 bar değerinden az olmalıdır;
- yıkarken, püskürtme başlığını araçtan en az 15 cm uzağa yerleştiriniz ve su akış hızının 15 l/dk. değerinden az olduğunu kontrol ediniz);
- aynı bölgeyi, darbe alan noktaları veya contaları yıkamakta ısrar etmeyiniz (boyanın zarar görmesi, contaların ayrılması vb. riski).

Mekanik bileşenlerin, menteşelerin vs. temizlenmesi durumunda, bu bileşenler Teknik Departmanımız tarafından onaylanan ürünler püskürtülerek korunmalıdır.



Bakım için seçtiğimiz özel ürünleri üreticinin aksesuar mağazalarında bulabilirsiniz.

Aşağıdakileri yapmayınız

Arabayı güneş altında veya donma sıcaklıklarında yıkamak.

TEMİZLEME

Çamuru veya pislikleri ıslatmadan kazımak.

Karoseri üzerindeki pislikleri temizlemek.

Hafif çarpmalardan sonra pas oluşumuna izin vermek.

Lekeler için Teknik Departmanımız tarafından onaylanmamış ve boyayı etkileyebilecek maddeler kullanmak.

Aracı, özellikle tekerlek davlumbazları ve kasa altını yıkamadan kar ve çamurda kullanmak.



Yüksek basınçlı temizleme ekipmanları kullanarak veya Teknik Departmanımız tarafından onaylanmamış ürünleri püskürterek yağdan arındırma veya temizleme:

- mekanik parçalar (ör. motor bölümü);
- tekerlekler (ör. fren kaliperleri gibi fren sistemi elemanları);
- kasa;
- menteşeli parçalar (ör. kapıların içi);
- boyalı dış plastik parçaları (ör. tamponlar).

Bunların yapılması oksitlenmeye veya arızaya sebep olabilir.

Otomatik yıkamadan geçme

Silecek kumanda kolunu Park konumuna geri getiriniz → 158. Dış aksesuarların, ilave lambaların ve dikiz aynalarının tespitlemelerini kontrol ediniz ve silecek fırçalarının yapışkanlı bantla sabitlendiğinden emin olunuz.

Varsa, araç telefonu anten çubuğunu çıkartınız. Yakıt doldurma kapağının kapalı olduğunu kontrol ediniz, ardından aracı kilitleyiniz.

Yapışkanı çıkarmayı unutmayınız ve yıkama işlemi bittiğinde anteni yerine takınız.

Farlar, kaptörler ve kameraların temizlenmesi

Yumuşak bir bez veya pamuk kullanınız. Bu yetersizse, hafifçe sabunlu suya daldırınız ardından yumuşak veya pamuklu bir bezle siliniz.

Yumuşak kuru bir bezle nazikçe silerek tamamlayınız.

Alkol içeren temizleme ürünlerinin veya aletlerin (ör. bir kazıyıcı) kullanılması yasaktır.

Temizleme çıkartmaları, dekoratif filmler vb.

Yapılması gerekenler

Yumuşak bir bez veya pamuk kullanınız.

Sabunlu suyla hafifçe nemlendirip ardından mutlaka yumuşak bir bez veya pamukla silerek temizleyiniz.

Yumuşak kuru bir bezle nazikçe silerek tamamlayınız.

Aşağıdakileri yapmayınız

Alkol bazlı temizlik ürünleri kullanınız.

Temizlik aletleri (ör. kazıyıcı) kullanmak.

Sert biçimde ovunuz.



Aracı yüksek basınçlı bir temizleme aletiyle yıkayınız.

İÇ DÖŞEMELERİN bakımı

İyi bakılan bir aracın daha uzun süre korunması sağlanabilir. Bu nedenle aracın içine düzenli olarak bakım yapılması önerilir.

Bir leke daima çabucak giderilmelidir.

TEMİZLEME

Lekenin cinsi ne olursa olsun, **doğal sabun ile hazırlanmış soğuk (ya da ılık) sabunlu su kullanınız.**

Deterjan kullanılması (bulaşık deterjanı, toz temizleyiciler, alkol bazlı ürünler...) yasaktır.

Yumuşak bir bez kullanınız.

Fazlalığı durulayın ve kurulayın.

Multimedya ekranı

Ekranın bakımı, multimedya ekipmanının türüne bağlı olabilir. Daha fazla bilgi için, multimedya sistemi kullanım talimatlarına bakınız.

Gösterge camları

(ör. gösterge tablosu, saat, dış sıcaklık göstergesi)

Yumuşak bir bez veya pamuk kullanınız.

Bu yetmezse, hafifçe sabunlu su emdirilmiş yumuşak bir bez (veya pamuk) kullanınız ve sonra nemli yumuşak bir başka bez veya pamukla siliniz.

Son olarak yumuşak ve kuru bir bezle **dikkatle** kurulayınız.

Alan üzerinde alkol ve/veya püskürtme sıvıları içeren ürünler kullanmayınız.

Emniyet kemerleri

Temiz tutulmalıdırlar.

Ya teknik servilerimiz (Marka Butik) tarafından seçilmiş ürünleri ya da ılık sabunlu su emdirilmiş bir sünger kullanınız ve kuru bir bezle kurulayınız.

Deterjanlar veya boyalar hiçbir koşulda kullanılmamalıdır.

Tekstiller (koltuklar, kapı kaplamaları...)

Tekstilleri **düzenli olarak** süpürgeyle temizleyiniz.

Sıvı leke

Sabunlu su kullanınız.

Yumuşak sünger yardımıyla hafifçe emdiriniz veya tampon yapınız (asla sürtmeyiniz), fazlasını durulayınız ve emdiriniz.

Katı veya hamur kıvamında leke

Katı veya hamur kıvamındaki fazla maddeyi bir spatula ile **hemen** dikkatlice alınız (lekeyi yaymaktan kaçınmak için kenarlardan merkeze doğru giderek uygulayınız).

Sıvı bir leke olması durumunda, belirtildiği şekilde temizleyiniz.

Şeker ve sakız için özel muamele

Katılaştırmak için lekenin üzerine bir buz parçası yerleştiriniz, sonrasında

katı leke için belirtildiği şekilde devam ediniz.



İç bakım ve/veya tatmin edici olmayan sonuçlarla ilgili tüm öneriler için, Marka Temsilcisi'ne danışınız.

Araca takılı orijinal hareketsiz ekipmanın sökülmesi/yeniden takılması

Araç içini temizlemek için hareketsiz ekipmanları çıkarmanız gerekirse (örneğin, halılar), daima doğru şekilde ve doğru taraftan yeniden yerleştirmeye (sürücünün halısı sürücü tarafından yerleştirilmelidir) ve ekipmanla birlikte verilen parçalarla tutturmaya (örneğin sürücünün halısı daima önceden yerleştirilmiş sabitleme parçaları yardımıyla tutturulmalıdır) özen gösteriniz.

Her durumda, araç dururken, hiçbir şeyin sürüşü rahatsız etmediğini doğrulayınız (pedal basılırken arada engel, tabanın halıya takılması vs.).

Aşağıdakileri yapmayınız

Torpido giydirmesine zarar verebilecek koku giderici, parfüm vb. gibi

TEMİZLEME

nesneleri havalandırma çıkışlarına yerleştiriniz.



Araç içinde yüksek basınçlı temizleme ekipmanı veya püskürtme aleti kullanınız:

bu aletlerin gerekli önlemler alınmadan kullanılması diğer sakıncalarına ek olarak araç içindeki elektrikli veya elektronik cihazlara zarar verebilir.

5

LASTİKLER

LASTİKLER

Lastik - tekerlek emniyeti

Lastikler araç ile yol arasındaki tek teması oluştururlar, dolayısıyla bunları iyi durumda tutmak esastır.

Trafik yasası tarafından öngörölmüş yerel kurallara kesinlikle riayet etmelisiniz.

Lastiklerin bakımı

Lastikler iyi durumda olmalı ve sırtları yeterli derinliğe sahip olmalıdır: Teknik Departmanımız tarafından onaylanan lastiklerde aşınma ikaz kabartmaları **1** bulunur; **bunlar, lastik sırtının birkaç noktasına kabartma yapılmış olan göstergelerdir.**



« Kaldırım çarpmalar » gibi sürüş kazaları, lastiklere ve jantlara zarar verme riski taşıyor, aynı zamanda ön veya arka takımın ayarının bozulmasına da yol açar. Bu durumda, durumlarını bir yetkili servise kontrol ettiriniz.



61489

Lastiklerin dış yüksekliği aşınma göstergesi seviyesine inecek kadar aşındığında, **ikaz kabartmaları görünür hâle gelir 2: Böyle bir durumda lastiklerinizi değiştirmeniz gerekir çünkü lastik dış yüksekliği artık 1,6 mm'nin üstünde değildir ve bu durum ıslak yollarda kötü bir yol tutuşuna neden olur.**

Aşırı yüklü olarak, otoyolda özellikle çok sıcak havalarda uzun süre gidilmesi, kötü yollarda devamlı kullanma lastiklerin daha çabuk bozulmalarına neden olur ve güvenliği etkiler.

Şişirme basınçları

Lastiklerin şişirme basınçlarına uyunuz (stepne dahil). Lastikleri en az

ayda bir kere ve her uzun yolculuktan önce kontrol ediniz (sürücü kapısı çerçevesi üzerine yapıştırılmış olan etikete bakınız).



Yanlış lastik basınçları anormal lastik aşınmasına ve alışılmadık derecede sıcak çalışmaya yol açar. Bunlar güvenliği ciddi şekilde etkileyebilecek faktörlerdir ve şunlara yol açabilir:

- yetersiz yol tutuşu;
- patlama veya lastik sırtının ayrılma tehlikesi.

Lastik şişirme basıncı yüke ve kullanım hızına bağlıdır. Kullanım şartlarına göre lastiklerin basınçlarını ayarlayınız (sürücü kapısı çerçevesine yapıştırılmış etikete bakınız).

Basınçlar lastikler soğukken kontrol edilmelidir. Sıcak havalarda veya hızlı bir yolculuktan sonra erişilen yüksek basınçları dikkate almayınız. Basınç kontrolünün lastikler **soğukken yapılmadığı durumlarda, belirtilen basınçların 0,2 - 0,3 bar artırılması** gerekir (veya 3 PSI).

LASTİKLER

Lastik sıcakken kesinlikle havasını indirmeyiniz.



Dikkat; eksik veya iyi sıkılmamış bir supap tapası, lastiklerin sızdırmazlığına zarar verebilir ve basınçların azalmasına neden olabilir.

Her zaman orijinali ile aynı ve tamamen vidalanmış supap tapaları bulundurunuz.

Lastik basınç kaybı uyarıcısı olan araç

Yetersiz şişirme (lastik patlaması, yetersiz şişirme vb.) durumunda,

gösterge tablosunda → 190  ikaz ışığı yanar.

Stepne

→ 361, → 364.

Tekerleklerin yerlerinin değiştirilmesi

Böyle bir uygulama tavsiye edilmez.

Lastiklerin değiştirilmesi



Güvenliğiniz ve yürürlükteki kanunlara saygı için

Lastiklerinizi değiştirmek gerektiğinde mutlaka aynı marka, ebat, tip ve yapıda lastiğin takılması gerekir.

En azından orijinal lastiklerle aynı yük kapasitesine ve hız değerine sahip olmalı veya marka yetkili temsilcisinin önerilerine uygun olmalıdır.

Bu talimatlara uyulmaması, güvenliğinizi tehlikeye atabilir ve aracınızın uygunluğunu geçersiz kılar.

Araç kontrolünü kaybetme riski.

Kışın kullanım

Zincirler

Güvenlik nedeniyle, arka tekerleklere zincir takılması kesinlikle yasaktır.

Orijinal boydan büyük olan lastikler **zincir takılmasını imkansız hale getirebilir.**

Tek yönlü lastikler

Tek yönlü bir lastik yalnızca tek bir yönde takılmalıdır. Bu yönü gözlemlemeniz gerekir.

Eğer bir tek yönlü lastik, patlama sonrasında dönüş yönünün tersi yönde takılırsa, sürüş sırasında, özellikle ıslak yollarda dikkatli olunuz, çünkü lastik özellikleri yola uyarlanamayacaktır.



Zincirlerin takılması, ancak **aracınızın** orijinal ölçülerine uygun ebatta lastikler ile mümkündür.

"Kar" veya "Kış" lastikleri

Aracınızın yol tutma niteliklerini mümkün olduğunca korumak için **dört tekerleğin** de aynı tipte olmasını tavsiye ederiz.

Dikkat: Bu lastikler bazen belli bir dönüş yönüne ve aracınızın azami hızının altında olabilen azami hız endisini sahiptir.

Çivili lastikler

Bu tip lastikler, bulunduğunuz ülke yasalarında belirtilen şekilde ve sınırlı bir müddet için kullanılabilir. Yü-

LASTİKLER

rürlükteki yönetmeliklerin müsaade ettiği hıza uyulması gereklidir.

Bu lastikler en azından iki ön tekerleğe takılı olmalıdır.



Her durumda, size, aracı-
nıza en uygun donanım
seçiminde yardım edebi-
lecek olan Marka Yetkili
Servisi'ne danışmanızı tavsiye
ederiz.

Lastik basınçları

Etiket A



61320

67311

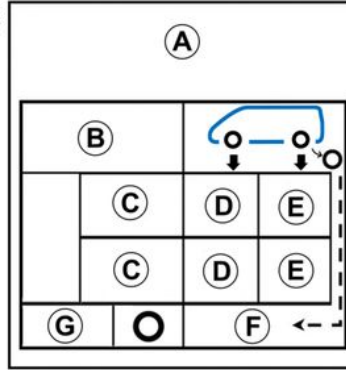

B. : araçta takılı olan lastiklerin bo-
yutları.

C. : aracın sürülmek üzere tasarlan-
dığı yük (yolculu veya yolcusuz sürü-
cü, bagaj vb.)

D. : ön lastiklerin şişirme basıncı.

E. : arka lastiklerin şişirme basıncı.

F. : stepne şişirme basıncı.

Okumak için sürücü kapısını açınız.
Şişirme basınçları lastikler soğukken
kontrol edilmelidir.

Basınç kontrolünün lastikler soğuk-
ken yapılamadığı **durumlarda, ba-
sınçları 0,2 bardan 0,3 bara (veya 3
PSI değerine) kadar artırınız. Lastik
sıcakken kesinlikle havasını indir-
meyiniz.**

G. : stepne boyutu.
veya araca göre,

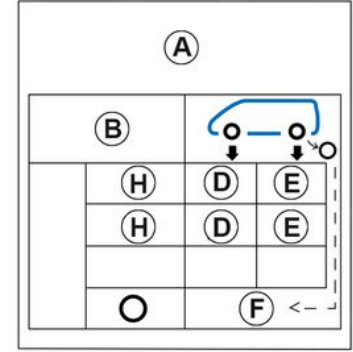

61471

B. : araçta takılı olan lastiklerin bo-
yutları.

H. : öngörülen sürüş hızı.

D. : ön lastiklerin şişirme basıncı.

E. : arka lastiklerin şişirme basıncı.

F. (araca bağlı olarak) : stepne şişir-
me basıncı.

**Lastik basınç kaybı uyarıcısı olan
araç**

Yetersiz şişirme (lastik patlaması,
yetersiz şişirme vb.) durumunda,

gösterge tablosunda → 190 ikaz ışığı yanar.

LASTİKLER



Tam yükte kullanılan (Yükleme hâlinde izin verilen azami toplam ağırlık) ve bir römork

çeken araçlar

Azami hız **100 km/sa. ile sınırlı kalmalı ve lastiklerin basıncı 0,2 bar arttırılmalıdır → 392. Lastik patlama tehlikesi.**

Lastik güvenliği ve zincir takılması: bakım koşulları ve araç modeline göre zincir kullanımı hakkında bilgi almak için → **353.**



Güvenliğiniz ve yürürlükteki kanunlara uymak için

Lastiklerinizi değiştirmek gerektiğinde mutlaka aynı marka, ebat, tip ve yapıda lastiğin takılması gerekir.

En azından orijinal lastiklerle aynı yük kapasitesine ve hız değerine sahip olmalı veya yetkili servisin önerilerine uygun olmalıdır.

Bu talimatlara uyulmaması, güvenliğinizi tehlikeye atabilir ve aracınızın uygunluğunu geçersiz kılar.

Araç kontrolünü kaybetme riski.

Lastik şişirme kiti



61660

LASTİKLER



Kit, 6 mm'den daha küçük nesnelere nedeniyle sırt kısmı **A** hasar görmüş lastikleri onarır.

Lastiklerdeki tüm patlama durumlarını onaramaz; örneğin tabandaki 6 mm'den daha büyük yarıklar, lastiğin yan yüzündeki **B** kesikler gibi.

Jantınızın da iyi durumda olduğundan emin olunuz.

Patlamaya neden olan cisim hala lastiğin içindeyse, bunu çekmeyiniz.



Lastik, patlak şekilde sürülmesi nedeniyle hasar görmüşse şişirme kitini kullanmayınız.

Her türlü müdahaleden önce lastiklerin yan yüzeylerini dikkatli bir şekilde kontrol ediniz. Aynı zamanda, inmiş hatta patlamış lastiklerle aracınızı sürmek güvenliğe zarar verebilir ve onarılamaz sonuçlara neden olabilir.

Bu onarım geçicidir.

Patlamış bir lastik en kısa sürede daima bir uzman tarafından incelenmelidir (ve eğer mümkünse onarılmalıdır).

Kit ile onarılmış bir lastiğin değiştirilmesi sırasında, bu durumdan uzmanı haberdar etmelisiniz.

Sürüş sırasında, lastiklere enjekte edilen onarım ürünü nedeniyle bir titreşim hissedilebilir.



Kit, sadece ait olduğu aracın lastiklerini şişirmek için kullanılmalıdır.

Hiçbir durumda, kiti başka bir aracın lastiklerini veya şişirebilen herhangi bir nesneyi (can yeleği, şişme bot...) şişirmek için kullanmayınız.

Onarım ürünü tüpüyle yapılan işlemler sırasında, cildinize sıvının sıçramasından kaçınınız. Sıvı damlacıkları cildinize değdiyse, cilt yüzeyinizi bol suyla yıkayınız.

Onarım kitini, çocukların erişebileceği yerlere bırakmayınız.

Boş onarım kiti tüpünü doğaya atmayınız. Tüpü Marka Yetkili Servisi'nize veya tüpün geri kazanımını sağlayacak yetkili birime veriniz.

Tüpün, etiketinde belirtilen bir kullanım ömrü vardır. Kullanım süresinin tarihini kontrol ediniz. Şişirme hortumunu ve onarım ürünü tüpünü değiştirmek için Yetkili Servis'e başvurunuz.

LASTİKLER

61577

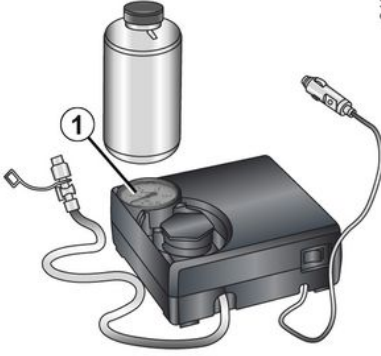

6

Lastiğin patlaması durumunda, araca bağlı olarak bagaj bölmesindeki hareketli tabanın altında bulunan kiti kullanınız.

Lastik basınç kaybı uyarıcısı olan araç

Yetersiz şişirme (lastik patlaması, yetersiz şişirme vb.) durumunda,

gösterge tablosunda → 190  ikaz ışığı yanar.

Motor çalışırken ve park freni çekili durumdayken:

- aracın aksesuar prizlerine bağlanmış aksesuarları çıkarınız;
- çekme tertibatı bulunan araçlarda gerekirse römork bağlantısı soketini ayırınız;

- aracın bagajında bulunan **şişirme kiti kompresörünün üstündeki bilgilere bakınız** ve kullanım talimatlarını izleyiniz;

- lastiği önerilen basınçta şişiriniz → 355;

- maksimum 15 dakika sonra, basıncı okumak (manometre 7 üzerinde) için şişirme işlemini durdurunuz.

Not: Kabın boşalması (yaklaşık 30 saniye) sırasında manometre 7 kısa süreliğine 6 bara kadar bir basınç gösterir ve ardından basınç düşer;

- basıncı ayarlayınız.

15 dakika sonra, önerilen 1.8 bar değerindeki basınç elde edilmemişse, onarım mümkün değildir. Aracı sürmeyiniz. Yetkili Servis'e başvurunuz.



Kiti kullanmadan önce aracı trafikten yeterli mesafede bir yere park ediniz, dörtlü flaşörleri yakınız ve park frenini çekiniz, bütün yolcuları araçtan indiriniz ve trafikten uzakta durmalarını sağlayınız.



Aracınızla bankette park edip, durduğunuzda diğer araç kullanıcılarını bir üçgen reflektör aracılığıyla veya ülkenizdeki geçerli yasalarda belirtilen şekilde başka uyarı tertibatlarıyla mutlaka uyarmanız gerekir.

61577

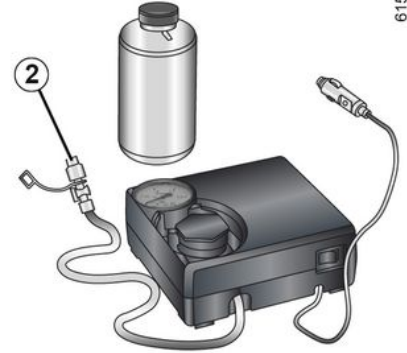

Lastik gereken şekilde şişirildiğinde kiti çıkarınız: Ürün sığramasını engellemek için şişirme ucunu şişeden 2 yavaşça gevşetiniz, ardından ürün kaçağını önlemek için şişeyi plastik ambalajı içinde saklayınız.

LASTİKLER

- Sürüş tavsiyeleri etiketini (şişenin altında yer alır) sürücünün görebileceği şekilde gösterge paneline yapıştırın.
- Kiti yerine yerleştiriniz.
- İlk şişirme işleminin sonunda, lastikten hava kaçmaya devam edecektir. Deliğin tıkanması için, araçla kısa bir mesafe sürüş yapılması gerekmektedir.
- Ürünü lastiğe eşit şekilde dağıtmak için derhal 20 ila 60 km/sa. arasında bir hızda sürüş yapınız. 3 km mesafe sürdükten sonra durunuz ve basıncı kontrol ediniz.
- Basıncı 1.3 bar'dan yüksek ancak önerilen basınçtan düşük ise (sürücü kapısı çerçevesine yapıştırılmış etikete bakınız), basıncı ayarlayın. Aksi halde, Yetkili Servise başvurunuz: lastiğin onarılması mümkün değildir.

Kitin kullanım tavsiyesi

Kit aralıksız 15 dakikadan fazla çalışmamalıdır;
İlk kullanım sonrasında, içinde sıvı kalsa dahi şişenin değiştirilmesi gereklidir.



Ani fren yapılması durumunda bu cisimler pedal grubunun altına kayabileceğinden ve bunların kullanılmasını engelleyebileceğinden sürücünün ayakları etrafına hiçbir şey yerleştirilmemelidir.



Dikkat; eksik veya iyi sıklanmamış bir supap tapası, lastiklerin sızdırmazlığına zarar verebilir ve basınçların azalmasına neden olabilir. Her zaman orijinali ile aynı ve tamamen vidalanmış supap tapaları bulundurunuz.



Kit ile yapılan onarım sonrası aracınızı 200 km'den fazla sürmemelisiniz. Aynı zamanda, vitesi küçültünüz ve hiçbir durumda 80 km/sa hızı geçmeyiniz. Torpido üzerinde görünen bir yere yapıştırmamız gereken etiket, bunu size hatırlatır. Ülkeye veya yerel yasalara bağlı olarak, şişirme kiti ile onarılmış bir lastiğin değiştirilmesi gerekir.

Aletler



61482

LASTİKLER

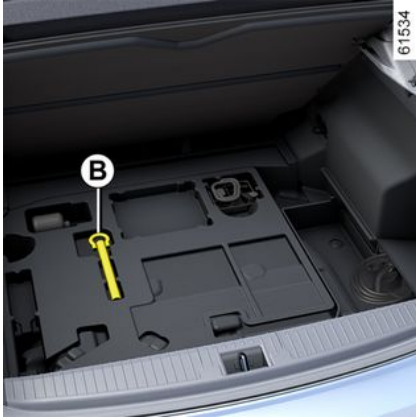

A veya **B** alet takımında aletlerin bulunması, araca bağlıdır.

Kullanımdan sonra aletlerin doğru şekilde muhafaza edildiğinden emin olunuz.



Aletleri kesinlikle araç içinde dağınık bırakmayınız, fren sırasında yansıma yapma riski vardır. Kullanımdan sonra, yaralanma riskini azaltmak için aletlerin alet çantasına doğru bir biçimde konumlandırıldığından emin olunuz ve ardından çantayı yerine doğru şekilde yerleştiriniz.

Stepne ile birlikte bijon da verilmişse, bu bijonları yalnızca stepne için kullanmanız gerekir.

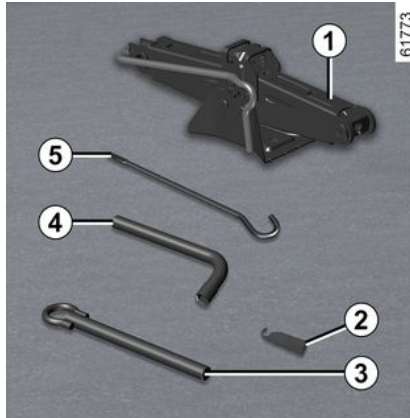

Kriko 1

Yuvasına yerleştirmeden önce düzgün şekilde katlayınız (kriko kolunu doğru konumlandırmaya dikkat ediniz).

Bijon kılavuzu 2

Bijonların sökme işlemini tamamlamak veya bijonları yeniden sıkılmak için.

Çekme halkası 3

➔ 366

Bijon anahtarı 4

Bu, bijonları ve römork halkasını 5 kilitlemek veya kilidini açmak için kullanılabilir.

Kol 5

Bu, çekme halkasını 3 sıkılmak veya gevşetmek için kullanılabilir.

LASTİKLER



Güvenliğiniz için üretici tarafından önerilmeyen bir kriko kullanmak kesinlikle yasaktır.

Kriko araca özeldir ve tekerlekleri değiştirmek için kullanılır. Hiçbir koşulda şu şekillerde kullanılmamalıdır:

- başka bir araçta;
- onarım yapmak için;
- aracın alt tarafına erişmek için.

Yaralanma tehlikesi

Aracın hasar görme riski.

Lastik patlaması, Stepne

Lastik patlaması durumunda



Araca göre aşağıdaki özellikler mümkündür:

- bagaj bölmesi halısının **A** altında bulunan bir lastik şişirme kiti ➔ 356;



veya

- bir alet takımı **B** ve bir stepne **C**.

Lastik basınç kaybı uyarıcısı olan araç

Yetersiz şişirme (lastik patlaması, yetersiz şişirme vb.) durumunda,

gösterge tablosunda ➔ 190  ikaz ışığı yanar.

LASTİKLER



Aracınızla bankette park edip, durduğunuzda diğer araç kullanıcılarını bir üçgen reflektör aracılığıyla veya ülkenizdeki geçerli yasalarda belirtilen şekilde başka uyarı tertibatlarıyla mutlaka uyarmanız gerekir.

Stepne



Almak için:

- bagaj bölümü kapağını açınız;
- hareketli tabanı kaldırınız;
- stepnenin ortasında bulunan orta tespit civatasını **1** gevşetiniz;

- stepneyi çıkarınız.

Not: bir stepne veya lastik şişirme kiti olmaması durumunda, bagaj bölümünün altına yük koymayınız.



Stepneyi tutmadan önce "eller serbest" işlevini devre dışı bırakınız.

Bagajın zamansız açılması yaralanma tehlikesine yol açabilir.

LASTİKLER

uyarılar



Stepne uzun süre kullanılmamışsa, uygun durumda kalmış ve emniyetle kullanılabilir olduğunu servisimize kontrol ettiriniz.

Diğer dört tekerlekten farklı bir stepne ile donatılan araçlar:

- Aynı araca asla birden fazla stepne takmayınız.
- En kısa sürede stepneyi orijinal tekerleğe benzer bir tekerlekle değiştiriniz.
- Bu stepnenin fazla uzun sürmemesi gereken kullanımı süresince sürüş hızı, tekerleğin üzerindeki etikette belirtilen hızı geçmemelidir.
- Bu tekerleğin takılması, aracın her zamanki tutumunu değiştirebilir. Ani hızlanmalardan veya yavaşlamalardan kaçınınız ve hızınızı virajda düşürünüz.
- Kar zinciri kullanmanız gerekiyorsa, stepneyi arka dingil üzerine takınız ve şişirme basıncını kontrol ediniz.

LASTİKLER

Tekerlek deęiřtirme

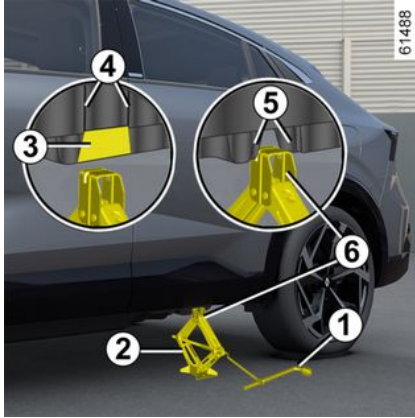

Dörtlü flařörleri yakınız. Aracı, trafikten uzak, kaygan olmayan ve saęlam bir zemine park

ediniz.

Park frenini çekiniz ve bir vites geçiniz (birinci veya geri vites veya otomatik vites kutusu için **P** konumu).

Araçtaki tüm yolcuları indiriniz ve onları trafięin olduęu yerden uzaklařtırınız.

Krikolu ve kriko kolları araçlar

Gerekliyse, jant kapaęını sökünüz.

Kriko kolunu **1** kullanarak bijonların kilidini açınız. Bijon anahtarını, üstten bastırarak şekilde konumlandırınız.

Krikoyu **2** yatay olarak konumlandırınız; krikonun başı **mutlaka** ilgili tekerleęe en yakın yerde, iřaretler **4** arasına konumlandırılmalıdır.

Arka tekerleęi deęiřtiriyorsanız krikoyu yerleřtirmeden önce ařaęı doęru çekerek kapaęı **3** sökünüz (tekerlek deęiřimi tamamlandıktan sonra kapaęı **3** takmayı unutmayınız).

Kapak **3** aracın her iki tarafında da mevcuttur.

Kriko destek plakasını **6** aracın altındaki iki çentik **5** arasında bulunan hafif girintili oluęa yerleřtiren krikonun ok **3** yönünde elinizle çevirmeye bařlayınız.

Kriko tabanını tam olarak yerleřtirmek için (aracın altına girmiş ve krikonun başıyla hizalanmış olmalıdır).

Tekerleęi yerden kaldırmak için kolu birkaç kez çeviriniz.



Aracınızla bankette park edip, durduęunuzda dięer araç kullanıcılarını bir üçgen reflektör aracılıęıyla veya ülkenizdeki geçerli yasalarda belirtilen şekilde bařka uyarı tertibatlarıyla mutlaka uyarmanız gerekir.

Bijonları sökünüz ve tekerleęi çıkarınız.

Stepneyi göbek üzerine yerleřtiriniz ve jant delikleri ile göbeęin bijon deliklerini aynı hizaya getirene kadar tekerleęi çeviriniz.

Stepnenin göbek üzerine iyice yerleřtięinden emin olarak vidaları sıkınız.

Krikoyu indiriniz.

Tekerlekler yerdeyken, bijonları iyice sıkınız ve en kısa zamanda sıkma kontrolünü yapınız ve stepnenin şiřirme basıncını kontrol ediniz.

LASTİKLER



Lastik patlaması halinde, lastiği mümkün olduğunca çabuk değiştiriniz.

Patlamış bir lastik daima bir uzman tarafından incelenmelidir (ve eğer mümkünse onarılmalıdır).

Lastik basınç kaybı uyarıcısı olan araç

Yetersiz şişirme (lastik patlaması, yetersiz şişirme vb.) durumunda,

gösterge tablosunda → 190  ikaz ışığı yanar.



Aletleri kesinlikle araç içinde dağınık bırakmayınız, fren sırasında yansıma yapma riski vardır. Kullanımdan sonra, yaralanma riskini azaltmak için aletlerin alet çantasına doğru bir biçimde konumlandırıldığından emin olunuz ve ardından çantayı yerine doğru şekilde yerleştiriniz.

Stepne ile birlikte bijon da verilmişse, bu bijonları yalnızca stepne için kullanmanız gerekir.



Güvenliğiniz için üretici tarafından önerilmeyen bir kriko kullanmak kesinlikle yasaktır.

Kriko araca özeldir ve tekerlekleri değiştirmek için kullanılır. Hiçbir koşulda şu şekillerde kullanılmamalıdır:

- başka bir araçta;
- onarım yapmak için;
- aracın alt tarafına erişmek için.

Yaralanma tehlikesi
Aracın hasar görme riski.

ARIZA GİDERME

Aracın çekilmesi: arıza giderme

Aracın çekilmesinden önce vites kutusunu **N** konumuna alınız, direksiyon kolunu kilidini açınız, ardından park frenini gevşetiniz.

Aracın çekilmesi konusunda yürürlükteki yasalara uyulması zorunludur.

Römork çeken aracı kullanıyorsanız aracınızın azami çekme ağırlığını aşmayınız → **392**.

Kurtarıcı üzerindeki bir araçta arıza giderme işlemi yapmak veya bir römork bağlantı noktası kullanarak aracı çekmek için şu talimatları izleyiniz:

- kart araç içindeyken motor marş düğmesine basınız;
- Kolu **N** → **169** konumuna getirdiğinizde direksiyon kolunun kilidi açılır ve park freni serbest bırakılır;
- motor Marş düğmesine iki saniyeden daha uzun basınız. Aksesuar işlevleri akımla beslenir: Araç aydınlatma işlevlerini kullanabilirsiniz (sinyal lambaları, stop lambaları vb.). Gece vakti araç aydınlatmaları açık olmalıdır;
- çekme işlemini bitirdikten sonra, motor marş düğmesine iki saniye-

den daha uzun süre basınız (akünün boşalması riski).



Çekme işlemi sırasında kartı araç içinde bırakınız.

Direksiyon kolunu kilitlenmesi riski.



Aletleri kesinlikle araç içinde dağınık bırakmayınız, fren sırasında yansıma yapma riski vardır.

Otomatik vites kutusu takılı olan araçta çekme

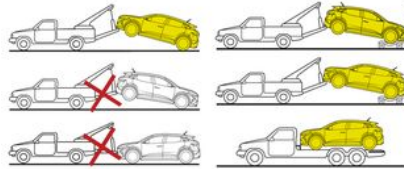

Aracı platformlu bir taşıyıcı üzerinde taşıyınız veya ön tekerlekleri havaya kaldırılmış biçimde çekiniz.



E-Tech plug-in hybrid araçlar **yalnızca** tekerlekleri yerden kalkmış olarak taşınmalıdır.



Aletleri kesinlikle araç içinde dağınık bırakmayınız, fren sırasında yansıma yapma riski vardır.

Yalnızca ön 4 ve arka 8 römork bağlantı noktalarını kullanınız.

(asla aksları veya aracın başka bir bölümünü kullanmayınız). Bu çekme bağlantı noktaları yalnızca çekme işlemi için kullanılabilir. Asla doğrudan veya dolaylı olarak aracı kaldırmak için kullanılmamalıdır.



Motor durdurulduğunda, takviyeli direksiyon ve fren destek sistemi çalışmaz.

ARIZA GİDERME

Bağlantı noktalarına ulaşma

Ön bağlantı noktası 4

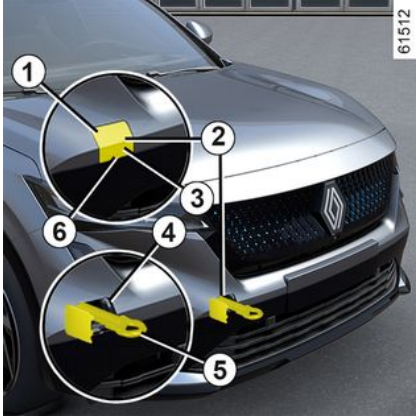

Bölge 1'e basınız ve bölge 3'ü çekerken basınç uygulayarak kapağı 2 açınız.

Araca bağlı olarak 2 kapağını açmak için "eller serbest" kartına entegre edilmiş anahtar, çekmek için 6 çentiğine yerleştirmek gerekli olabilir → 62.

Arka bağlantı noktası 8

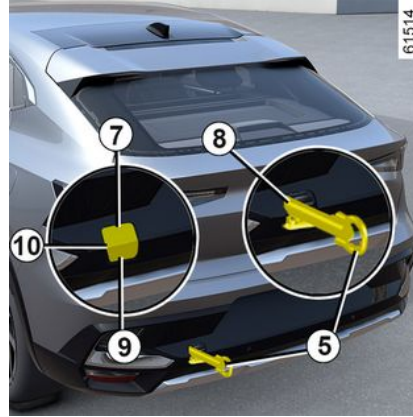

Bölge 9'e basınız ve bölge 7'ü çekerken basınç uygulayarak kapağı 10 açınız.

Çekme halkasını 5 mümkün olduğunca ileriye sıkıştırınız: İlk olarak tamamen el ile sıkıştırınız, ardından bijon anahtarı veya araca bağlı olarak kol ile kilitleyerek tamamlayınız.

Yalnızca çekme halkası 5 ve kriko kolunu veya aletlerle birlikte saklanan kolu kullanmalısınız → 359.



Çekme halkasının doğru şekilde civatalandığından emin olunuz.

Çekilen nesneyi kaybetme riski.



- Sert bir çekme çubuğu kullanınız. Halat veya çelik halat kullanılması halinde (ülke trafik kanunları buna izin veriyorsa), çekilen aracın fren yapabilecek durumda olması gereklidir.

- Aracın yürür aksamında bozulma varsa, araç çekilmemelidir.

- Hızlanmada ve frenlemede aracınıza zarar verebilecek kesikliklerden kaçınınız.

- Her durumda, **25 km/saat** hızı aşmamanız tavsiye edilir.

ARIZA GIDERME



Aletleri kesinlikle araç içinde dađınık bırakmayınız, fren sırasında yansıma yapma riski vardır.

Akü: arıza giderme

Her türlü kıvılcım riskini ortadan kaldırmak için

- Akü bağlantılarını sökmeden veya tekrar takmadan önce "enerji tüketicilerin" (tavan lambaları vb.) kapalı olduğundan emin olunuz;
- şarj sırasında, akü bağlantısını sökmeden veya takmadan önce şarj cihazını kapatınız;
- terminallerde kısa devre yaratabileceđi için akünün üzerine metal eşyalar koymayınız;
- akü bağlantısını sökmeden önce, motor kapatıldıktan sonra mutlaka en az beş dakika bekleyiniz;
- yeniden taktıktan sonra kutupları düzgün bağlamaya dikkat ediniz.



Araca bađlı olarak, akü arızası durumunda (bađlantısı kesilmiş, akü boşalmış vb.), takviyeli direksiyonun sıfırlanması gereklidir → 145.



Motor bölmesinde herhangi bir işlem gerçekleştirilmeden önce kontađı kapatmanız gerekir → 166.

Bir şarj cihazının bađlanması

Akü şarj cihazı, nominal gerilimi 12 volt olan bir aküyle uyumlu olmalıdır.

Motor çalışırken akü bađlantısını kesmeyin. **Kullandıđınız akü şarj cihazını üreten firmanın verdiđi kullanım talimatlarına uyunuz.**



Bazı aküler farklı bir şekilde şarj edilebilirler. Yetkili bayiye danışın. Şarj işlemini, ani patlamalar yaratabilecek her türlü kıvılcım riskine karşı gereken önlemleri aldıktan sonra, iyi havalandırılan bir yerde yapınız. **Ađır yaralanma riski.**

ARIZA GİDERME



Akü, sülfürik asit içerdiğinden tutarken dikkat ediniz, göz ya da cilde temasından kaçınınız.

Gözlere ve cildinize herhangi bir biçimde temas ederse bol suyla yıkayınız. Gerekirse bir doktora başvurunuz.

Akü elemanlarını açık alev, kızgın parçalar veya kıvılcımlardan uzak tutunuz (**patlama riski**).

Motor yakınındaki müdahaleler sırasında, motorun sıcak olabileceğini dikkate alınız. Ayrıca, motor soğutma fanı her an çalışabilir. İkaz ışığı  ikaz ışığı size bunu hatırlatır.

Yaralanma tehlikesi

Başka bir aracın aküsü ile çalıştırma

Aracı çalıştırmak için başka bir aracın aküsünü kullanmanız gerekiyorsa, Marka Yetkili Servisi'nden uygun elektrik kabloları (kesiti kalın olmalı) temin ediniz veya sizde varsa bunların durumunu kontrol ediniz.

Her iki akünün de nominal gerilimi aynı olmalıdır: 12 V. Akımı sağlayan

akünün kapasitesi (amper-saat, Ah) boşalmış akünün kapasitesine en azından eşit olmalıdır.

İki araç arasında herhangi bir temasın bulunmadığından (artı kutupların bağlanması esnasında kısa devre riski vardır) ve boşalmış akünün gerektiği gibi bağlı olduğundan emin olunuz. Aracınızın kontağını kapatınız.

Not: Aküye doğrudan erişilemediğinden, motor bölmesinde bulunan uzak terminalleri kullanmak gerekir.



Başka bir aracın "12 V" aküsünü çalıştırmak için E-tech full hybrid veya E-

Tech plug-in hybrid aracınızı kullanmayınız. E-tech full hybrid veya E-Tech plug-in hybrid bir araçtaki ikincil "12 V" aküsündeki elektrik gücü bu işlem için yeterli değildir.

Aracın hasar görme riski.



Akü, sülfürik asit içerdiğinden tutarken dikkat ediniz, göz ya da cilde temasından kaçınınız.

Gözlere ve cildinize herhangi bir biçimde temas ederse bol suyla yıkayınız. Gerekirse bir doktora başvurunuz.

Akü elemanlarını açık alev, kızgın parçalar veya kıvılcımlardan uzak tutunuz (**patlama riski**).

Motor yakınındaki müdahaleler sırasında, motorun sıcak olabileceğini dikkate alınız. Ayrıca, motor soğutma fanı her an çalışabilir. Motor  bölümündeki ikaz etiketi size bunu hatırlatır.

Yaralanma tehlikesi

ARIZA GİDERME

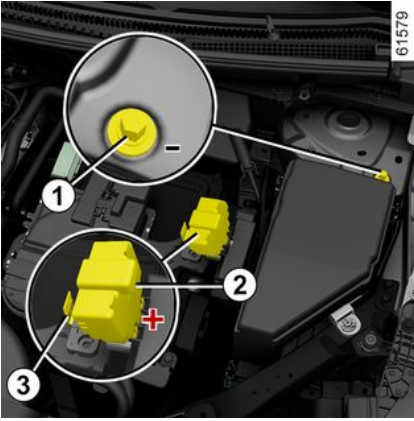

Akü doğrudan erişilebilir değildir. Uzak terminalleri kullanmanız gerekir.



Motor bölümündeki **terminal 1 (-)** ve **terminal 2 (+)** öğelerini kullanınız. **Terminalin 2 kapağını kaldırınız 3 (+)**.



Motor bölümündeki pozitif kablonun bağlantısını kesmek yasaktır.

Motorun istem dışı çalışması riski.
Kıvılcım sıçraması ile yanma tehlikesi.

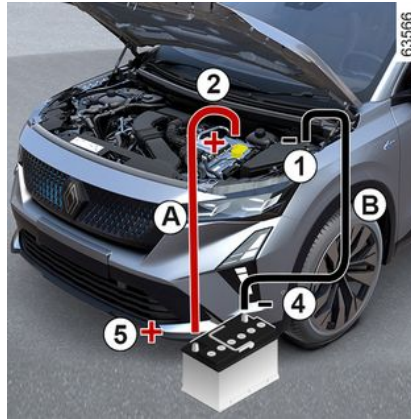

Pozitif kabloyu **A terminaline 2 (+)** ardından akım sağlayan akünün **terminaline 5 (+)** takınız.

Negatif kabloyu **B** akım sağlayan akünün **terminaline 4 (-)** ve ardından **terminaline 1 (-)** takınız.

Aracın motorunu çalıştırınız ve ortalama bir motor devrine ayarlayınız. Aracınızın motoru hemen çalışmazsa, kontağı kapatıp işlemi tekrarlamadan önce birkaç saniye bekleyiniz.

Motor çalışırken **A** ve **B** kablolarının bağlantısını ters sırada ayırınız (**1 - 4 - 5 - 2**).

Terminalin 2 kapağını yeniden konumlandırınız **3 (+)**.



A ve **B** kabloları arasında temas olmadığından ve **A** pozitif kablonun akımı sağlayan araçtaki herhangi bir metalik bileşenle temas etmediğinden emin olunuz.

Yaralanma ve/veya aracın hasar görme riski.

FARLAR, IŞIKLAR: AMPULLERİN DEĞİŞTİRİLMESİ

Dış aydınlatma: ampullerin değiştirilmesi

Ön farlar

Ampullerin değiştirilmesi



Aracınızda LED lamba takılıdır, bunların değiştirilmesi için Yetkili Bayi ile iletişime geçiniz.

Kısa/uzun LED farlar 1

Yetkili Servis'e başvurunuz.

LED gündüz farları/park lambaları/sinyal lambaları 2

Yetkili Servis'e başvurunuz.

Arka lambalar ve yan sinyaller

Ampullerin değiştirilmesi

LED yan lamba/stop lambası 1

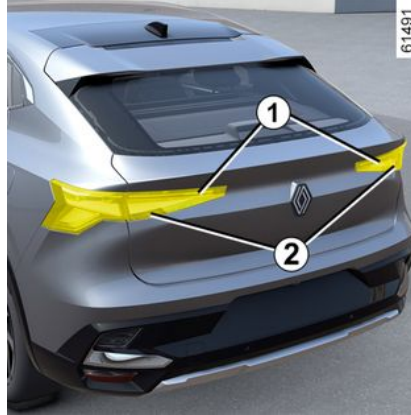

Yetkili Servis'e başvurunuz.

LED sinyal lambaları 2

LED sinyal lambaları 2

Sis farı ve LED geri vites lambaları 3



Yetkili Servis'e başvurunuz.

6

FARLAR, IŐIKLAR: AMPULLERİN DEĐIŐTİRLMESİ

LED üçüncü stop lambası 4



Yetkili Servis'e başvurunuz.

LED plaka aydınlatma lambaları 5

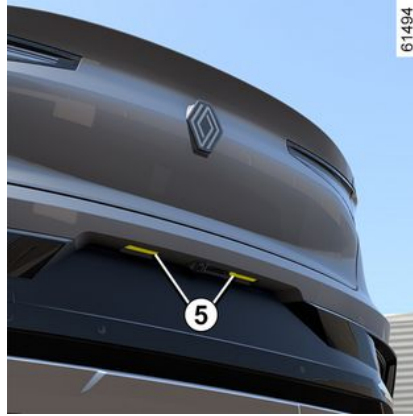

Yetkili Servis'e başvurunuz.

LED sinyal lambaları 6



Yetkili Servis'e başvurunuz.

FARLAR, IŐIKLAR: AMPULLERİN DEĐIŐTİRLMESİ

Dahili aydınlatmalar: ampullerin deđiőtirilmesi

Okuma lambaları 1, 2 ve 3



Yetkili Servis'e baŐvurunuz.

Bagaj lambası 5



Yetkili Servis'e baŐvurunuz.

SİLECEK FIRÇALARI: DEĞİŞTİRME

Ön cam silecek fırçalarının değiştirilmesi 2

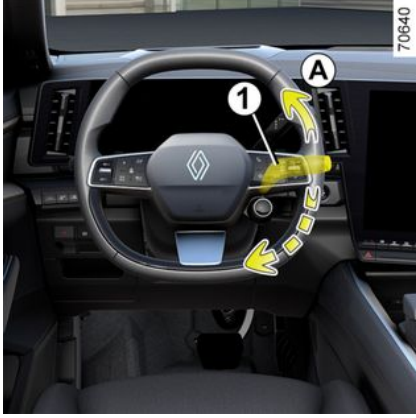

Silecekleri değiştirmek için bunları öncelikle servis konumunda **B** yerleştiriniz.

Kontak açıkken, motor durmuşken;

- kumanda kolunu **1** art arda iki kere **A** konumuna getiriniz (bir tur): Cam sileceği fırçaları, kaputtan uzakta ve servis konumunda **B** durur;
- cam sileceği kolunu **3** kaldırınız;
- dili **4** indirip fırçayı **2** çıkarınız.

Yeniden takma

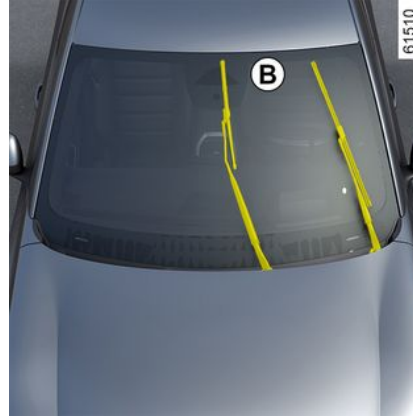

Cam sileceği fırçasını **2** yerine takmak için kolun **3** içerisindeki yuvasına yerleştiriniz ve bir klik sesi duyana kadar klipsleyiniz. Fırçanın yerine iyice yerleştiğinden emin olunuz.

Fırçaları indirilmiş konuma geri döndürmek için fırçaların ön cama doğru katlanmış olduğundan emin olunuz ve ardından **1** kumanda kolunu **A** konumuna ayarlayınız (bir tur): Kontak açıldığında silecek fırçaları kaputa doğru katlanır.

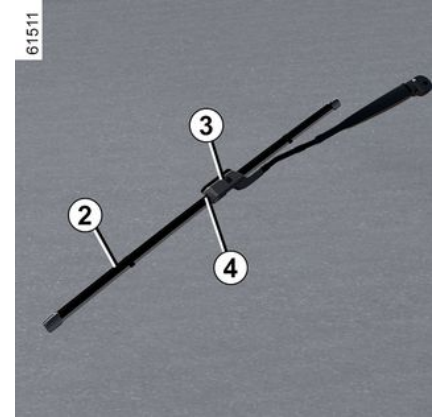

i Cam sileceği fırçalarının durumunu kontrol ediniz.

Kullanım ömürlerinin sorumluluğu size aittir:

- fırçaları, ön camı ve arka camı düzenli olarak sabunlu su ile temizleyiniz;
- bunları ön cam veya arka cam kuru iken kullanmayınız;
- uzun süredir çalıştırılmadılarsa fırçaları ön camdan ve arka camdan ayırınız.

SIGORTALAR

Sigorta kutuları

Bir elektrikli ekipmanın çalışmaması durumunda sigortaların durumunu kontrol ediniz.

Araç içindeki sigortalar A



Kapağın 1 klipslerini açınız.



Bulduğunuz ülkenin yasalarına göre veya tedbir olarak, Marka Yetkili Servisinden yedek bir ampul takımı ve sigorta takımı temin edebilirsiniz.

Araç içi bölmesindeki sigortalar B

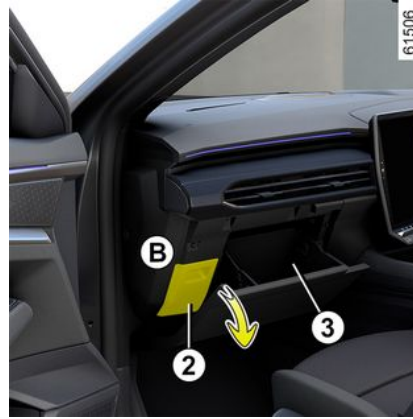

Sigortalar torpido gözündeki 3 bir kapağın 2 arkasında bulunur.

Kapağın 2 klipslerini açınız.



İlgili sigortayı kontrol ediniz ve **gerekirse değiştiriniz (yedek sigorta orijinal ile aynı derecelendirmeye sahip olmalıdır.**

Yüksek amperli bir sigortanın kullanımı, bağlı olduğu ekipmanda fazla akım sarfiyatı yaparak elektrik devresinde aşırı ısınmaya (yangın tehlikesi) neden olabilir.



Sigorta panelinde bulunan kolu 4 kullanarak sigortanın bağlantısını kesiniz.

SIGORTALAR

5 bileşenini geçmeyiniz (bazı araç ekipmanlarının devre dışı kalması riski).

6 bölgesinde yedek sigortalar mevcuttur.

Sigortaların görev yaptığı devre

(sigortalar aracın ekipman seviyesine göre araçta bulunur).

SIGORTALAR

| Nu- mara | Görevleri |
|-------------|---|
| 1 | Gösterge tablosu |
| 2 | BCM beyni |
| 3 | Durdurma anahtarı |
| 4 | Gösterge tablosu |
| 5 | Elektrikli dikiz aynası |
| 6 | Sağ arka cam kumanda motoru |
| 7 | Sol arka cam kumanda motoru |
| 8 | Ön yolcu elektrikli cam mekanizması motoru |
| 9 | Sürücü tarafı motor cam açma kapama mekanizması |
| 10 | Römork bağlantısı girişi |
| 11 | Sinyal lambası |
| 12 | Arka cam sileceği/Arka sis farları |
| 13 | Cam yıkayıcı pompası |
| 14 | Ön aksesuar priz |
| 15 | Bagaj bölmesi aksesuar prizi/Römork bağlantısı soketi |

| Nu- mara | Görevleri |
|-------------|-------------------|
| 16 | Sinyal lambası |
| 17 | Durdurma anahtarı |

Motor bölümündeki sigortalar C



Bazı işlevler, motor bölümünde bulunan sigortalar tarafından korunur (ünite C).

Erişim işlemi zorluğu nedeniyle, **sigortalarınızı bir marka yetkili servisinde değiştirtmenizi öneririz.**

Arka tabanın altındaki sigortalar D

(araca bağlı olarak)



Güvenlik nedeniyle kapağın altında bulunan sigorta bölümünün açılması yasaktır D.



Motor yakınındaki müdahaleler sırasında, motorun sıcak olabileceğini dikkate alınız.

Ayrıca, motor soğutma fanı her

an çalışabilir. Motor  bölümündeki ikaz etiketi size bunu hatırlatır.

Yaralanma tehlikesi

SIGORTALAR



Motor bölümünde herhangi bir işlem gerçekleştirmeden önce kontağı kapatmanız gerekir → 166.



Elektrikli ve elektronik aksesuarlar

Bu tarz bir aksesuar yerleştirmeden önce (özellikle alıcı/vericiler için: Frekans bandı, güç seviyesi, anten konumu...), bunun aracınızla uyumlu olduğundan emin olunuz. Marka Yetkili Servisi'nize danışınız.

Bir aksesuarı bir prize takmadan önce lütfen bunun priz → 321, → 327 için izin verilen maksimum gücü aşmadığından emin olunuz.

Yangın tehlikesi.

Nitelikli bir uzman tarafından yapılması dışında, aracın elektrik ve/veya elektronik devreleri üzerinde hiçbir çalışma yapılamaz. Hatta, elektrikli/elektronik aksesuarların üretici tarafından onaylanmayan herhangi bir yanlış bağlantısı ve/veya montajı aşağıdakilere neden olabilir:

- elektrikli ve/veya elektronik ekipmanda hasar;
- bunlara bağlı bileşenlerde hasar;
- araç verilerinin toplanması ve kullanılması;
- gizlilik ihlali (kişisel verilerin değiştirilmesi, silinmesi veya bunlara yetkisiz erişim);
- servise giriş yetkisinin iptali.

Ciddi kaza riski.

Gizlilik ihlali riski.

Gelecekte elektrikli ekipman taktırırsanız bu sigortanın değeri ve konumu hakkında bilgi aldığınızdan emin olunuz.

Diagnostik prizın kullanılması

Diagnostik priz üzerinde elektronik aksesuarların kullanılması, aracın elektronik sistemlerinde ciddi rahatsızlıklara neden olabilir. Güvenliğiniz için sadece üretici tarafından onaylanmış elektronik aksesuarları kullanmanızı öneririz; bir Yetkili Bayiye başvurunuz.

Ciddi kaza riski

Sonradan aksesuar takılması

Araca aksesuar takmak isterseniz: Yetkili Servise danışınız. Ayrıca, aracınızın düzgün çalışmasını sağlamak ve güvenliğinizi tehlikeye sokacak türden her riski önlemek amacıyla, yalnızca üreticinin garanti sağlayacağı tek aksesuarlar olan ve aracınıza özel olarak tasarlanmış aksesuarları kullanınız.

Direksiyon kilidi kullanıyorsanız kilidi sadece fren pedalına sabitleyiniz.

Kullanımdaki zorluklar

AKSESUARLARIN TAKILMASI VE KULLANILMASI

Sürücü tarafında sadece araca uygun, ön donanımlara yapışan halılar kullanınız ve sık sık sabit olup olmadıklarını kontrol ediniz. Üst üste çok sayıda halı sermeyin.

Pedalların sıkışma riski mevcuttur.

ÇALIŞMA ARIZALARI

Aşağıdaki tavsiyeler, hızlı ve geçici onarımlar yapmanızı sağlar. Güvenlik nedeniyle en kısa zamanda onaylı bir yetkili servise başvurunuz.

| Kartın kullanılması | OLASI NEDENLER | GEREKLİ EYLEM |
|--|--|---|
| Kart kapıları kilitlemiyor veya kilitlerini açmıyor. | Kartın pili bitmiş. | Pili değiştiriniz. Hâlâ kitleme/kilit açma işlemlerini yapabiliyor ve aracınızı çalıştırabiliyor olacaksınız → 62 ve/veya → 166 . |
| | Kartla aynı frekansta çalışan cihazların kullanılması (cep telefonu...). | Cihazları kullanmayı bırakınız veya dahili anahtarı kullanınız → 62 . |
| | Araç güçlü elektromanyetik radyasyon bulunan bir bölgededir. | Kartın dahili anahtarını kullanınız → 62 . |
| | Araç aküsünün şarjı bitmiş. | Motor çalışır durumdayken kart ile kitleme/kilit açma işlemi yapılamaz. Kontakı kapatınız. |
| Araç çalışır. | | |
| Gösterge tablosunda "Kartı bölgeye yerleştiriniz + ÇALIŞTIRINIZ" mesajı belirir. | Kartın desenkronizasyonu | Kartın dahili anahtarını kapı kilidine → 62 takarak sürücü kapısının kilidini açınız, ardından kartı yerleştirme alanına → 166 koyunuz ve START düğmesine basarak kartı senkronize ediniz |

| Marş motorunu çalıştırınız. | OLASI NEDENLER | GEREKLİ EYLEM |
|---|---|---|
| Gösterge tablosu ikaz ışıkları zayıf ya- nıyor veya yanmıyor ve marş motoru çalışmıyor. | İyi sıkılmamış akü kutupları, bağlan- tısı kesilmiş veya oksitlenmiş akü ku- tupları. | Yeniden sıkınız veya yeniden bağlayınız ya da oksitlenmişse temizleyiniz. |
| | Akü boşalmış veya çalışmıyor. | Arızalı aküye → 348 başka bir akü bağla- yınız veya gerekirse aküyü değiştiriniz. Eğer direksiyon kolunu kilitlenmişse ara- ci itmeyiniz. |

ÇALIŞMA ARIZALARI

| Marş motorunu çalıştırınız. | OLASI NEDENLER | GEREKLİ EYLEM |
|--|--|---|
| | Devre arızalı. | Yetkili Servis'e başvurunuz. |
| Motor çalışmıyor. | Çalışma koşulları yerine getirilmemiş. "Eller serbest" kartı çalışmıyor. | → 166. Kartı, orta konsolda bu amaç için bulunan yere yerleştiriniz veya → 166. |
| Araç duruyor, motor soğuk, motor rö-lanti devri yüksek iken. | Benzinli versiyonda, bu illa ki bir arıza değildir. Motor sıcaklığındaki artıştan kaynaklanabilir. | Motor rö-lanti devri yaklaşık bir dakika sonra azalmalıdır. Aksi takdirde, buna başka bir arıza neden olmuş olabilir. Yetkili Servis'e danışınız. |

| Marş motorunu çalıştırınız. | OLASI NEDENLER | GEREKLİ EYLEM |
|-----------------------------|--|---|
| Motor durmuyor. | Kart okunamadı. Elektronik sorun var. | Kartı, orta konsolda bu amaç için bulunan yere yerleştiriniz. Motor çalıştırma düğmesini basılı tutunuz. Hızlı bir şekilde arka arkaya üç kez basınız veya motor çalıştırma düğmesini basılı tutunuz. Araçta bulunan özel E-Tech full hybrid özelliği: Motor durdurulduktan sonra, otomatik vites kutusu otomatik olarak P konumunda devreye girmezse sizi bu konuda uyarmak için gösterge panelinde mesajlar belirir. Daha sonra motor çalıştırma düğmesine basılması gerekir. Mesajlar devam ederse, motor durdurma düğmesine basarak motoru durdurunuz. Aracı kartla kilitleyip yaklaşık beş dakika bekleyiniz, ardından kartı kullanarak aracın kilidini açınız, son olarak motor çalıştırma düğmesine tekrar basınız. Sorun devam ederse, otomatik park freninin çekili olup olmadığını kontrol ediniz ve yetkili bir bayi ile iletişime geçiniz. |

ÇALIŞMA ARIZALARI

| Marş motorunu çalıştırınız. | OLASI NEDENLER | GEREKLİ EYLEM |
|------------------------------------|---|---|
| Direksiyon kolunu kilitli kalıyor. | Direksiyon simidi kilitlenmiş. Elektrik devresi arızalı. | Motor marş düğmesine basarken bir yandan da direksiyon simidini döndürünüz. Yetkili Servis'e başvurunuz. |

| Yolda | OLASI NEDENLER | GEREKLİ EYLEM |
|--|--|---|
| Titreşimler. | Basınçları eşit olmayan, balanssız veya hasarlı lastikler. | Lastiklerin şişirme basıncını kontrol ediniz: Arızanın nedeni bu değilse bir Marka Yetkili Servisi'ne lastiklerin durumlarını kontrol ettiriniz. |
| Egzozda beyaz duman. | Bu illa bir arıza olduğu anlamına gelmez. Hava koşullarına bağlı olarak (soğuk, nem vb.), ani hızlanmada duman ortaya çıkabilir. | Motor devrini azaltınız ve dumanın yavaş yavaş kaybolmasını sağlamak için ani hızlanmadan kaçınınız. Aksi takdirde, buna başka bir arıza neden olmuş olabilir. Yetkili Servis'e başvurunuz. |
| Motor kaputu altından duman geliyor. | Soğutma devresinde kısa devre veya kaçak. | Durunuz, kontağı kapatınız, araçtan uzaklaşınız ve Marka Yetkili Servisi'ni arayınız. |
| Yağ basıncı ikaz ışığı yanıyor: | | |
| virajda veya fren yapıldığında. | Yağ seviyesi çok düşük. | Motor yağı → 340 ekleyiniz. |
| geç sönüyor veya hızlanma sırasında yanık kalıyor. | Yağ basıncı yetersiz | Araçı durdurunuz ve bir yetkili servisi arayınız. |

ÇALIŞMA ARIZALARI

| Yolda | OLASI NEDENLER | GEREKLİ EYLEM |
|--|---|--|
| Direksiyon sertleşiyor. | Takviyenin aşırı ısınması. Elektrikli yardımcı motor arızası. Destek sisteminde arıza | Dikkatlice düşük hızda sürünüz, tekerlekleri döndürmek için gerekli direksiyon simidi kuvvetine dikkat ediniz. Yetkili Servis'e başvurunuz. |
| Motor ısınıyor. Soğutma sıvısı göstergesi ikaz alanında ve ikaz ışığı STOP yanıyor. | Fan motoru arızalı. Su kaçağı var. | Aracı durdurunuz, motoru kapatınız ve bir Marka Yetkili Servisi'ne danışınız. Soğutma sıvısı kavanozunu kontrol ediniz: sıvı içermelidir. Eğer bulunmuyorsa, en kısa sürede Marka Yetkili Servisi'nize danışınız. |
| Soğutma sıvısı kavanozunda kaynama. | Mekanik arıza: Silindir kapağı contası hasarlı. | Motoru durdurunuz. Yetkili Servis'e danışınız. |



Radyatör: belirgin miktarda soğutma sıvısı eksikliği halinde, motor çok sıcakken kesinlikle soğuk soğutma sıvısıyla dolum yapmamanız gerektiğini unutmayınız. Aracın soğutma devresinin kısmen dahi olsa, boşaltılmasını gerektiren bir müdahaleden sonra devre, miktarı iyi ayarlanmış yeni bir karışımla doldurulmalıdır. Hatırlatma: sadece Teknik Departmanımız tarafından onaylanan ürünler bu amaçla kullanılabilir.

| Elektrik ekipmanı | OLASI NEDENLER | GEREKLİ EYLEM |
|--------------------------|---|--|
| Cam sileceği çalışmıyor. | Cam sileceği fırçaları yapışmış. Elektrik devresi arızalı. | Cam sileceğini kullanmadan önce fırçaları camdan ayırınız. Yetkili Servis'e başvurunuz. |

ÇALIŞMA ARIZALARI

| Elektrik ekipmanı | OLASI NEDENLER | GEREKLİ EYLEM |
|--|--|--|
| | Sigorta hasarlı. | Sigortayı değiştiriniz veya değiştirtiniz → 375. |
| Cam sileceği durmuyor. | Arızalı elektrikli kumandalar. | Yetkili Servis'e başvurunuz. |
| Sinyal lambaları daha hızlı yanıp sönüyor. | Arızalı ampul. | → 371. |
| Sinyaller çalışmıyor. | Elektrik devresi veya kumanda arızalı. Arızalı ampul. Sigorta hasarlı. | Yetkili Servis'e başvurunuz. Sigortayı değiştiriniz veya değiştirtiniz → 375. |
| Farlar yanmıyor veya artık sönüyor. | Elektrik devresi veya kumanda arızalı. Arızalı ampul. Sigorta hasarlı. | Yetkili Servis'e başvurunuz. Sigortayı değiştiriniz veya değiştirtiniz → 375. |

6

| Elektrik ekipmanı | OLASI NEDENLER | GEREKLİ EYLEM |
|---|--|---|
| Lambalarda veya farlarda yoğunlaşma çizgileri. | Farların içinde yoğunlaşma olması sıcaklık ve nem değişimlerine bağlı doğal bir olaydır. Bu durumda, farların kullanılmasında izler yavaşça kaybolur. | |
| Ön emniyet kemerleri takılı değil ikaz ışığının yanması, emniyet kemerlerini takma durumu ile uyumsuzdur. | Taban ve koltuk arasına bir nesne girdi ve kaptörün çalışmasını engelliyor. | Ön koltuklar altındaki her türlü nesneyi çıkarınız. |

ARAÇ HAKKINDA BILGI

Aracın tanıtma plaketleri



61515

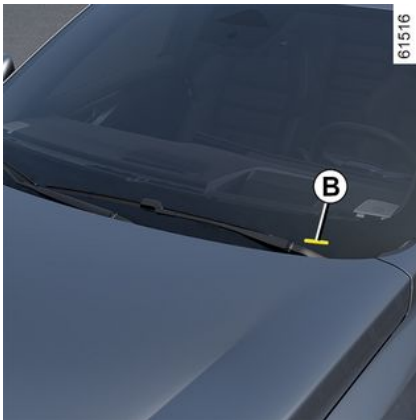

61516

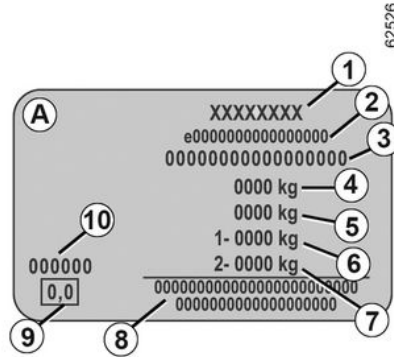

Araç kimlik tanıma plaketi üstünde yer alan bilgiler, tüm yazışma ve siparişlerinizde belirtilmelidir.

Bu bilgilerin olup olmadığı ve bulunduğu yer araca bağlıdır

Tanımlama plakası A

1. Üretici adı
2. Toplu tasarım veya kayıt numarası.
3. Kimlik numarası.
4. MMAC (Aracın Müsaade Edilen Azami Toplam Ağırlığı).
5. MTR (Hareket Halinde Toplam Ağırlık: araç römork ile tamamen yüklü).
6. MMTA Ön aksta (Müsaade Edilen Azami Toplam Ağırlık).
7. arka aksta MMTA.
8. Partner veya ek kayıtlara özel.
9. Kullanılmıyor.
10. Boya referansı (renk kodu).

Acil durum servisleri için Teknik Bilgiler



61518

7

ARAÇ HAKKINDA BILGI

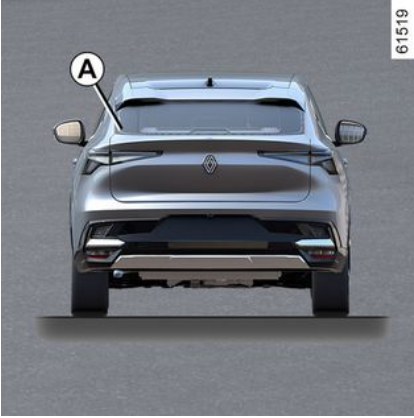

7 **A** etiketi üzerindeki QR Kodu, bir tablet veya akıllı telefon kullanan acil durum çalışanlarının bir kaza durumunda araç üzerinde çalışmak için yararlı olan teknik bilgilere anında erişmesini sağlar.

A etiketinin ön cam ve arka cam üzerinde her zaman görünür ve mevcut olduğundan emin olunuz.

Herhangi bir değişiklik veya hasar bilgilere erişimi engelleyecektir.

Motor tanıtımı, motor özellikleri

Motorun tanıtımı

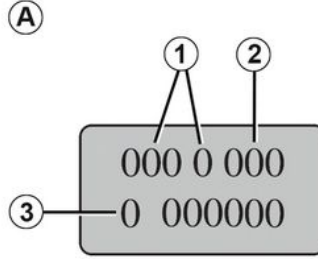

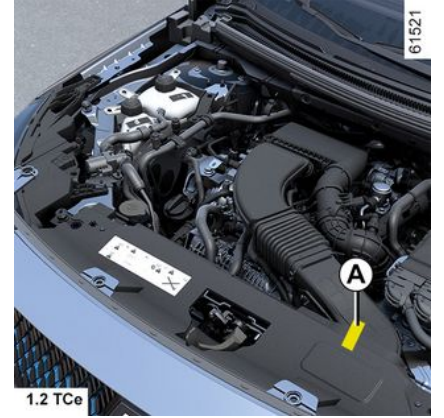

Lütfen A alanında sağlanan motor tanıtım bilgilerini tüm yazışma ve siparişlerinizde belirtiniz.



1. Motor tipi.
2. Motor endisi.
3. Motor seri numarası.

ARAÇ HAKKINDA BILGI

Motor özellikleri

| Modeller | E-Tech plug-in hybrid | | E-tech full hybrid | |
|--|---|---|--------------------|-----|
| Motor tipi (motor plakasında belirtilen) | H5F Turbo | 5DH | H5F Turbo | 5DH |
| Silindir hacmi (cc) | 1199 | - | 1199 | - |
| Yakıt tipi Oktan sayısı | Benzinli Kurşunsuz benzin mutlaka yakıt deposu kapağında bulunan etiketin üzerinde belirtilen oktan değerine eşit olmalıdır → 161 . | | | |
| Avrupa standartlarını karşılayan ve Avrupa'da satılan araçların motorlarıyla uyumlu olan yakıt türleri (aksi bir durumda, bir Yetkili Bayiye başvurunuz). |  | EN 228 standardı ile uyumlu, %5'e varan bir hacimde etanol içeren kurşunsuz benzin. | | |
| |  | EN 228 standardı ile uyumlu, %10'e varan bir hacimde etanol içeren kurşunsuz benzin. | | |
| Bujiler | Sadece aracınızın motoru için belirtilmiş olan bujileri kullanınız. Tipleri motor bölmesinin içine yapıştırılmış olan bir etiketin üzerinde gösterilmiş olmalıdır. Aksi halde yetkili bir Bayi ile görüşünüz. Uygun olmayan bujilerin takılması motorunuzun bozulmasına yol açabilir. | | | |

ARAÇ HAKKINDA BILGI

Ölçüler (metre olarak)

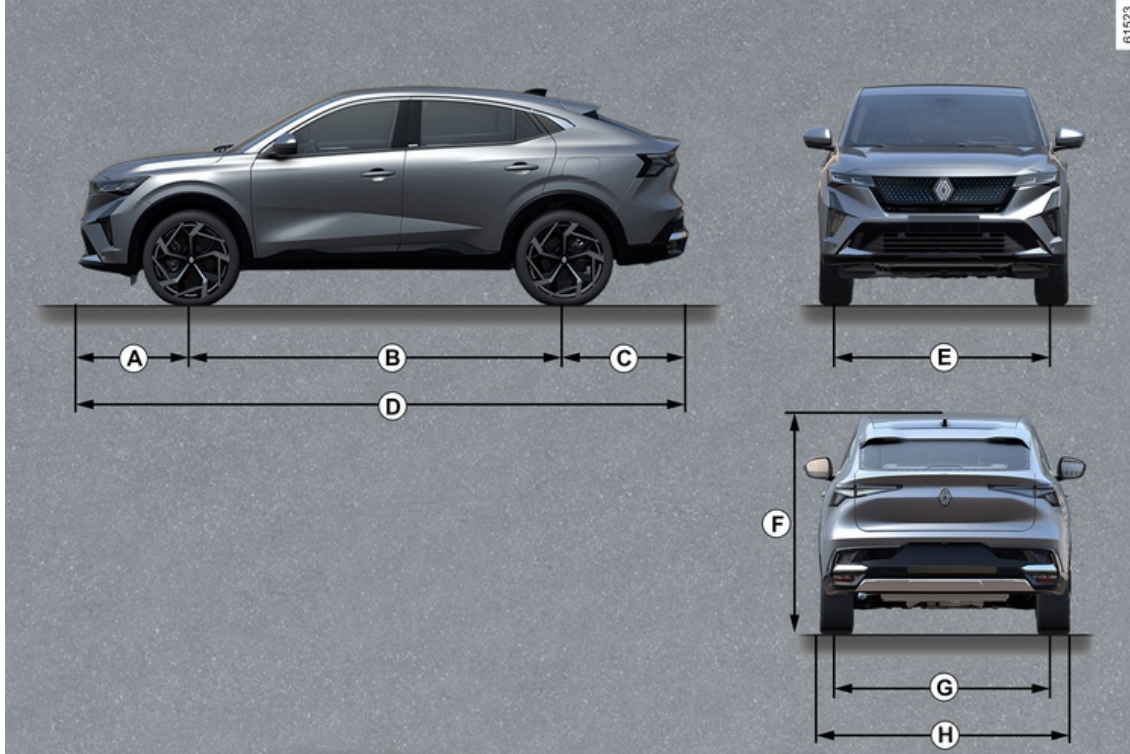

7

ARAÇ HAKKINDA BILGI

| | Uzunluk |
|----------|--|
| A | 0,946 |
| B | 2,739 |
| C | 1,027 |
| D | 4,712 |
| E | 1,594 |
| F | 1,613 boşta, sert antenle donatılmış araç |
| G | 1,616 |
| H | 1,843 dış dikiz aynaları içe katlanmış haldeyken 1,863 dış dikiz aynaları dışa katlanmış haldeyken 2,083 |

ARAÇ HAKKINDA BILGI

Ağırlıklar (Kg)

| | |
|---|---|
| Belirtilen ağırlıklar, opsiyonel ekleri olmayan temel bir araç içindir: Ağırlıklar aracınızın donanımına bağlı olarak değişir. Marka Yetkili Servisi'nize danışınız. | |
| Aracın Müsaade Edilen Azami Toplam Ağırlığı (MMAC) Aracın Müsaade Edilen Azami Ağırlığı (MMTA) Hareket Halinde Toplam Ağırlık (MTR) | Üretici plakasında belirtilen ağırlıklar → 387 |
| Frenli Römork Ağırlığı * | şu hesaplama ile elde edilir: MTR - MMAC |
| Frensiz Römork Ağırlığı * | 750 |
| Çekme noktasında izin verilen ağırlık * | 75 |
| Tavan üzerinde izin verilen ağırlık | 80 (taşıma tertibatı dahil) |
| * Çekilebilir yük (karavan, tekne, ... çekilmesi). MTR - MMAC hesaplaması sıfıra eşitse veya üretici plakasında MTR sıfır olarak belirtildiyse (veya bu konuda bir bilgi yoksa) çekme işlemi yasaktır. - Yürürlükteki yerel çekme yönetmeliklerine, özellikle de Karayolları Kanunu'nda belirtilen düzenlemelere uygun olması önemlidir. Tüm römork çekme koşulları için Marka Yetkili Servisi'ne başvurunuz. - Römorklu araç durumunda, hareket halinde izin verilen toplam ağırlık (araç + römork) asla aşılmamalıdır . Ancak aşağıdakilere izin verilir: - arka MMTA %15'e kadar aşılması; - MMAC değerinin %10'a veya 100 kg'a kadar aşılması (bu iki sınırlamanın hangisine önce ulaşırsa). İki durumda da, aracın ve römorkün maksimum hızı 100 km/s değerini aşmamalı ve lastik basıncı 0,2 bar (3 psi) arttırılmalıdır. - Motor verimi ve araç kapasitesi yükseklikle ters orantılı olarak azalır. Bu nedenle denizden 1.000 metre yükseklikte maksimum yükü % 10 azaltınız ve aynı şekilde her 1.000 metre artış için yükü tekrar % 10 azaltınız. | |

YEDEK PARÇALAR VE ONARIMLAR

Orijinal yedek parçalar çok titiz bir şartnameye dayanarak üretilmiş ve özel testlerle test edilmişlerdir. Bu nedenle yeni araçların üzerine takılan parçalarla aynı kalite seviyesindedir.

Sistemli olarak orijinal yedek parçalarını kullandığınızda, aracınızın performansını koruması güvencesine sahip olacaksınız. Ayrıca, Marka Şebekesi'nde orijinal yedek parçalar ile gerçekleştirilen onarımlar, onarım emrinin arkasından yer alan koşullara göre garanti edilir.

BAKIM TAKIP BÖLÜMLERİ

ŞAŞI NO:

| Tarih: | Km: | Fatura numarası: | Yorumlar/diğer |
|---|-------------|------------------|----------------|
| Müdahale tipi: Hizmet <input type="checkbox"/> <input type="checkbox"/> | Kaşe | | |
| Antikorozyon kontrolü: Uygun <input type="checkbox"/> Uygun değil* <input type="checkbox"/> | | | |
| | | | |
| Tarih: | Km: | Fatura numarası: | Yorumlar/diğer |
| Müdahale tipi: Hizmet <input type="checkbox"/> <input type="checkbox"/> | Kaşe | | |
| Antikorozyon kontrolü: Uygun <input type="checkbox"/> Uygun değil* <input type="checkbox"/> | | | |
| | | | |
| Tarih: | Km: | Fatura numarası: | Yorumlar/diğer |
| Müdahale tipi: Hizmet <input type="checkbox"/> <input type="checkbox"/> | Kaşe | | |
| Antikorozyon kontrolü: Uygun <input type="checkbox"/> Uygun değil* <input type="checkbox"/> | | | |

* Özel sayfaya bakınız

BAKIM TAKIP BÖLÜMLERİ

ŞAŞI NO:

| Tarih: | Km: | Fatura numarası: | Yorumlar/diğer |
|---|-------------|------------------|----------------|
| Müdahale tipi: Hizmet <input type="checkbox"/> <input type="checkbox"/> | Kaşe | | |
| Antikorozyon kontrolü: Uygun <input type="checkbox"/> Uygun değil* <input type="checkbox"/> | | | |
| Tarih: | Km: | Fatura numarası: | Yorumlar/diğer |
| Müdahale tipi: Hizmet <input type="checkbox"/> <input type="checkbox"/> | Kaşe | | |
| Antikorozyon kontrolü: Uygun <input type="checkbox"/> Uygun değil* <input type="checkbox"/> | | | |
| Tarih: | Km: | Fatura numarası: | Yorumlar/diğer |
| Müdahale tipi: Hizmet <input type="checkbox"/> <input type="checkbox"/> | Kaşe | | |
| Antikorozyon kontrolü: Uygun <input type="checkbox"/> Uygun değil* <input type="checkbox"/> | | | |

* Özel sayfaya bakınız

BAKIM TAKIP BÖLÜMLERİ

ŞAŞI NO:

| Tarih: | Km: | Fatura numarası: | Yorumlar/diğer |
|---|-------------|------------------|----------------|
| Müdahale tipi: Hizmet <input type="checkbox"/> <input type="checkbox"/> | Kaşe | | |
| Antikorozyon kontrolü: Uygun <input type="checkbox"/> Uygun değil* <input type="checkbox"/> | | | |
| Tarih: | Km: | Fatura numarası: | Yorumlar/diğer |
| Müdahale tipi: Hizmet <input type="checkbox"/> <input type="checkbox"/> | Kaşe | | |
| Antikorozyon kontrolü: Uygun <input type="checkbox"/> Uygun değil* <input type="checkbox"/> | | | |
| Tarih: | Km: | Fatura numarası: | Yorumlar/diğer |
| Müdahale tipi: Hizmet <input type="checkbox"/> <input type="checkbox"/> | Kaşe | | |
| Antikorozyon kontrolü: Uygun <input type="checkbox"/> Uygun değil* <input type="checkbox"/> | | | |

* Özel sayfaya bakınız

BAKIM TAKIP BÖLÜMLERİ

ŞAŞI NO:

| Tarih: | Km: | Fatura numarası: | Yorumlar/diğer |
|---|-------------|------------------|----------------|
| Müdahale tipi: Hizmet <input type="checkbox"/> <input type="checkbox"/> | Kaşe | | |
| Antikorozyon kontrolü: Uygun <input type="checkbox"/> Uygun değil* <input type="checkbox"/> | | | |
| Tarih: | Km: | Fatura numarası: | Yorumlar/diğer |
| Müdahale tipi: Hizmet <input type="checkbox"/> <input type="checkbox"/> | Kaşe | | |
| Antikorozyon kontrolü: Uygun <input type="checkbox"/> Uygun değil* <input type="checkbox"/> | | | |
| Tarih: | Km: | Fatura numarası: | Yorumlar/diğer |
| Müdahale tipi: Hizmet <input type="checkbox"/> <input type="checkbox"/> | Kaşe | | |
| Antikorozyon kontrolü: Uygun <input type="checkbox"/> Uygun değil* <input type="checkbox"/> | | | |

* Özel sayfaya bakınız

BAKIM TAKIP BÖLÜMLERİ

ŞAŞI NO:

| Tarih: | Km: | Fatura numarası: | Yorumlar/diğer |
|---|-------------|------------------|----------------|
| Müdahale tipi: Hizmet <input type="checkbox"/> <input type="checkbox"/> | Kaşe | | |
| Antikorozyon kontrolü: Uygun <input type="checkbox"/> Uygun değil* <input type="checkbox"/> | | | |
| Tarih: | Km: | Fatura numarası: | Yorumlar/diğer |
| Müdahale tipi: Hizmet <input type="checkbox"/> <input type="checkbox"/> | Kaşe | | |
| Antikorozyon kontrolü: Uygun <input type="checkbox"/> Uygun değil* <input type="checkbox"/> | | | |
| Tarih: | Km: | Fatura numarası: | Yorumlar/diğer |
| Müdahale tipi: Hizmet <input type="checkbox"/> <input type="checkbox"/> | Kaşe | | |
| Antikorozyon kontrolü: Uygun <input type="checkbox"/> Uygun değil* <input type="checkbox"/> | | | |

* Özel sayfaya bakınız

BAKIM TAKIP BÖLÜMLERİ

ŞAŞI NO:

| Tarih: | Km: | Fatura numarası: | Yorumlar/diğer |
|---|-------------|------------------|----------------|
| Müdahale tipi: Hizmet <input type="checkbox"/> <input type="checkbox"/> | Kaşe | | |
| Antikorozyon kontrolü: Uygun <input type="checkbox"/> Uygun değil* <input type="checkbox"/> | | | |
| Tarih: | Km: | Fatura numarası: | Yorumlar/diğer |
| Müdahale tipi: Hizmet <input type="checkbox"/> <input type="checkbox"/> | Kaşe | | |
| Antikorozyon kontrolü: Uygun <input type="checkbox"/> Uygun değil* <input type="checkbox"/> | | | |
| Tarih: | Km: | Fatura numarası: | Yorumlar/diğer |
| Müdahale tipi: Hizmet <input type="checkbox"/> <input type="checkbox"/> | Kaşe | | |
| Antikorozyon kontrolü: Uygun <input type="checkbox"/> Uygun değil* <input type="checkbox"/> | | | |

* Özel sayfaya bakınız

ANTIKOROZYON KONTROLÜ

Garantinin onarım şartına bağlandığı durumda, bu aşağıda belirtilmiştir.

ŞASİ NO:

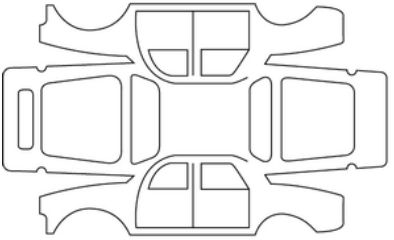
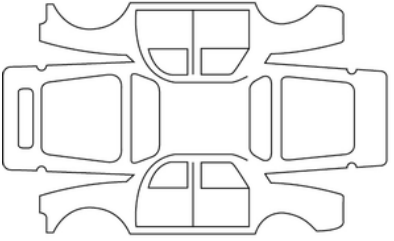
| | | |
|---------------------------------|--|-------------|
| Onarım tarihi: |  | Kaşe |
| Korozyon için yapılacak onarım: | | |
| Onarım tarihi: |  | Kaşe |
| Yapılacak onarım: | | |

7

ANTIKOROZYON KONTROLÜ

Garantinin onarım şartına bağlandığı durumda, bu aşağıda belirtilmiştir.

ŞASİ NO:

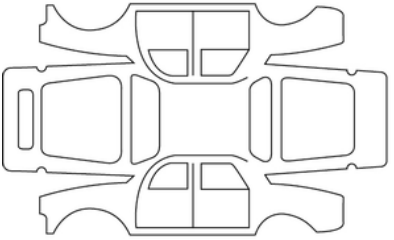
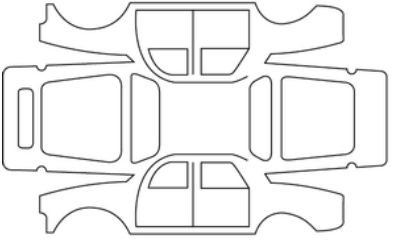
| | | |
|---------------------------------|--|-------------|
| Onarım tarihi: |  | Kaşe |
| Korozyon için yapılacak onarım: | | |
| Onarım tarihi: |  | Kaşe |
| Yapılacak onarım: | | |

ANTIKOROZYON KONTROLÜ

Garantinin onarım şartına bağlandığı durumda, bu aşağıda belirtilmiştir.

ŞASİ NO:

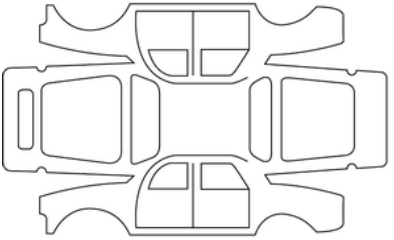
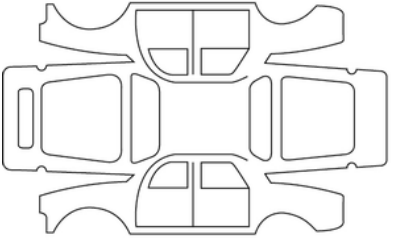
| | | |
|---------------------------------|--|-------------|
| Onarım tarihi: |  | Kaşe |
| Korozyon için yapılacak onarım: | | |
| Onarım tarihi: |  | Kaşe |
| Yapılacak onarım: | | |

7

ANTIKOROZYON KONTROLÜ

Garantinin onarım şartına bağlandığı durumda, bu aşağıda belirtilmiştir.

ŞASİ NO:

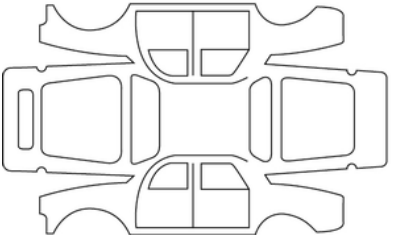
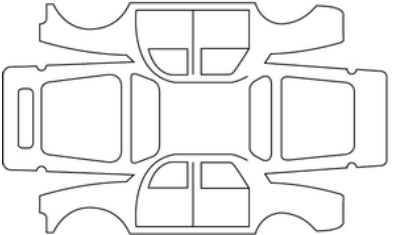
| | | |
|---------------------------------|--|-------------|
| Onarım tarihi: |  | Kaşe |
| Korozyon için yapılacak onarım: | | |
| Onarım tarihi: |  | Kaşe |
| Yapılacak onarım: | | |

ANTIKOROZYON KONTROLÜ

Garantinin onarım şartına bağlandığı durumda, bu aşağıda belirtilmiştir.

ŞASİ NO:

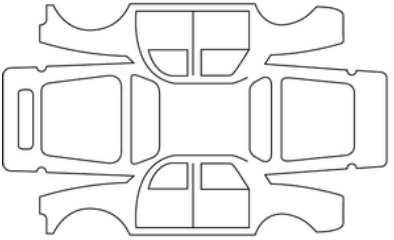
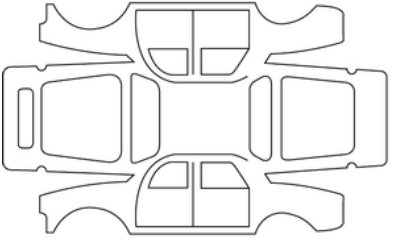
| | | |
|---------------------------------|--|-------------|
| Onarım tarihi: |  | Kaşe |
| Korozyon için yapılacak onarım: | | |
| Onarım tarihi: |  | Kaşe |
| Yapılacak onarım: | | |

7

ANTIKOROZYON KONTROLÜ

Garantinin onarım şartına bağlandığı durumda, bu aşağıda belirtilmiştir.

ŞASİ NO:

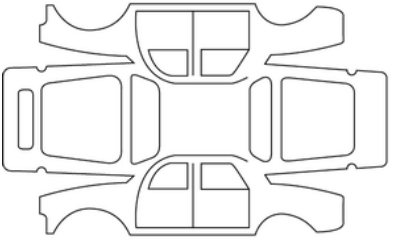
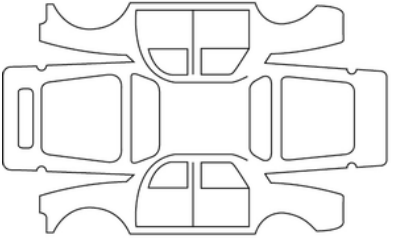
| | | |
|---------------------------------|--|-------------|
| Onarım tarihi: |  | Kaşe |
| Korozyon için yapılacak onarım: | | |
| Onarım tarihi: |  | Kaşe |
| Yapılacak onarım: | | |

ANTIKOROZYON KONTROLÜ

Garantinin onarım şartına bağlandığı durumda, bu aşağıda belirtilmiştir.

ŞASİ NO:

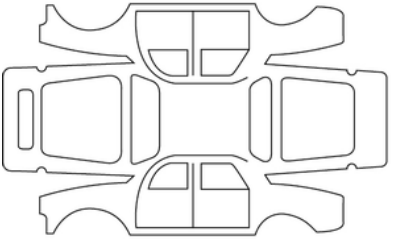
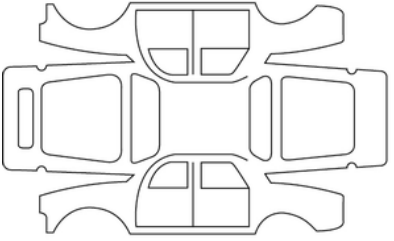
| | | |
|---------------------------------|--|-------------|
| Onarım tarihi: |  | Kaşe |
| Korozyon için yapılacak onarım: | | |
| Onarım tarihi: |  | Kaşe |
| Yapılacak onarım: | | |

7

ALFABETİK İNDEKS

Semboller

"Eller serbest" kartı: akü, [55](#), [55](#)

360° kamera, [277](#)

A

ABS, [194](#)

Acil durum freni, [194](#)

Acil fren destek sistemi, [194](#)

Açılır elemanlar, [51](#), [61](#), [65](#)

Açılır elemanları kilitleme/kilidini açma kartı, [49](#)

açılır mekanizmaların kilitletmesi/kilidin açılması, [62](#)

Airbag, [102](#), [106](#), [109](#), [112](#), [116](#)

Airbag : ön yolcu hava yastığını devreye alma, [106](#), [109](#), [112](#), [116](#), [119](#)

Airbag : ön yolcu koltuğu hava yastığını devre dışı bırakma, [106](#),

[109](#), [112](#), [116](#), [119](#)

Airbags : çocuk güvenliği, [119](#)

Aksesuarlar, [166](#)

Aksesuar prizi, [327](#), [327](#)

Aktif sürüş yardımı, [262](#)

Akü, [348](#), [368](#)

Akü: sorun giderme, [368](#)

Akü arıza giderme, [368](#)

Aküler, [55](#)

Alet takımı, [361](#)

Ampulleri değiştirme, [373](#)

ANTİPATİNAJ SİSTEMİ, [194](#)

Antipatinaj Sistemi: ASR, [194](#)

Araca erişim, [49](#), [51](#)

Aracı kaldırma Tekerlek değiştirme, [364](#)

Araç ayarlarını kişiselleştirme menüsü, [126](#), [137](#)

Araç ayarlarını özelleştirme, [137](#)

Araç kontağını açma, [166](#)

Araç özelleştirme ayarları, [137](#)

Arıza giderme çekmesi, [366](#)

Arka bagaj rafı, [66](#)

Arka baş dayanağı, [78](#), [78](#)

Arka cam buğu giderme, [313](#)

Arka emniyet kemerlerine ek emniyet cihazları, [90](#)

Arka koltuklar, [78](#), [78](#)

Aşırı hız uyarısı, [235](#), [236](#)

AutoHold, [180](#)

AUTO modu, [149](#)

Ayarlar, [137](#)

Aydınlatma: gösterge tablosu, [149](#)

Aydınlatma: iç, [325](#), [373](#)

Aydınlatma: park sonrası yol aydınlatma, [149](#)

Aydınlatma sinyalleri, [149](#), [157](#)

B

BAGAJ BÖLMESİ, [49](#), [49](#), [66](#), [66](#)

Bakım, [184](#)

Bakım: filtreler, [346](#)

Bakım: iç döşemeler, [351](#)

Bakım: mekanik, [341](#)

Baş dayanağı, [73](#), [78](#)

Benzinli araçların özel nitelikleri, [175](#)

Bijon anahtarı (), [364](#)

ALFABETİK İNDEKS

C

Cam sileceđi, [158](#), [158](#)

CEP TELEFONU ARAÇ KİTİ ENTEGRE KUMANDASI, [321](#)

C

Çakmak, [327](#)

Çalışma arızaları, [85](#), [126](#), [149](#), [166](#), [175](#), [175](#), [177](#), [177](#), [194](#), [194](#), [203](#), [203](#), [246](#), [296](#), [323](#), [323](#), [375](#), [375](#)

Çalışma arızaları: kart pilleri, [49](#)

Çalışma arızaları kart pilleri, [55](#)

Çekiş aküsü şarjı, [36](#)

Çekme halkaları, [366](#)

Çevre, [182](#)

Çocuk emniyet cihazları, [94](#), [102](#), [106](#), [109](#), [112](#), [116](#)

Çocuk emniyet sistemi, [94](#), [94](#), [102](#), [102](#), [106](#), [106](#), [109](#), [109](#), [112](#), [112](#), [116](#), [116](#)

Çocuk güvenliđi, [49](#), [51](#), [94](#), [94](#), [102](#), [106](#), [109](#), [112](#), [116](#), [323](#)

Çocuk güvenlik hava yastıkları, [119](#)

Çocuk koltuđunun monte edilmesi, [100](#)

Çocuk koltukları, [94](#), [100](#), [102](#), [106](#), [109](#), [112](#), [116](#)

Çocuklar, [94](#), [102](#), [106](#), [109](#), [112](#), [116](#), [323](#)

Çocuk taşıma, [94](#), [102](#), [106](#), [109](#), [112](#), [116](#)

Çok görüşlü kamera, [277](#)

Çok işlevli ekran, [217](#)

D

Dahili aydınlatmalar: ampullerin deđiştirilmesi, [373](#), [373](#)

Deđişken takviyeli direksiyon, [145](#)

Delinme: stepne, [361](#)

Dış aydınlatma ve sinyaller, [149](#)

dış hava sıcaklıđı,, [140](#)

Dış lambalar, [149](#), [157](#), [371](#)

Dikiz aynaları, [145](#), [147](#), [147](#)

Dinamik sürüş kontrolü: ESC, [194](#)

Direksiyon altındaki kumanda, [321](#)

Direksiyon simidi altındaki kumandalar (), [321](#)

Direksiyon simidi ayarı, [145](#)

Dörtlü flaşör, [157](#)

E

ECO modu, [185](#)

ECO sürüş, [185](#)

EKO sürüş, [185](#)

Ekran, [134](#), [134](#)

Elektrik kumandalı ön koltuklar, [76](#)

Elektrikli camlar, [323](#)

Elektrikli park freni, [177](#), [177](#), [180](#)

Elektrik motorlu araç: şarj, [36](#)

El freni, [177](#)

Eller serbest kartı, [51](#)

Eller serbest park, [292](#)

Emisyon kontrolü tavsiyesi, [184](#), [184](#)

Emniyet kemerleri, [80](#), [80](#), [85](#), [102](#), [106](#), [109](#), [112](#), [116](#), [351](#)

Emniyet kemerlerine ek emniyet sistemi, [85](#), [90](#), [91](#)

ESC: Dinamik sürüş kontrolü, [194](#)

Eşya gözleri, [328](#)

Eşya gözleri/aksesuar gözleri: araç içi, [328](#)

ALFABETİK İNDEKS

F

Filtre: yağ, [342](#)

Fren, [180](#)

G

Geniş eşya gözleri, [328](#)

Geri görüş kamerası, [274](#), [274](#)

Geri vites radarı, [285](#)

Geri viteste aktif acil durum freni, [239](#)

Göstergeler: sinyal lambaları, [157](#)

Gösterge tablosu, [126](#), [134](#), [177](#)

Gösterge tablosu kontrol elemanları, [126](#), [134](#), [140](#)

Gösterge tablosundaki mesajlar, [126](#), [177](#)

Gösterge tablosu uyarı ışıkları, [126](#), [134](#), [177](#), [185](#)

Gözler, [328](#)

Güç tüketimi, [134](#)

Gündüz farları, [49](#), [149](#)

GÜNEŞLİK, [326](#)

Güneşlik içi ayna, [326](#)

Güneşlik storları, güneşlikler, [326](#)

Güvenli araç çıkışı, [301](#)

Güvenli mesafe, [246](#)

Güvenli mesafeler, [222](#)

Güvenli mesafe uyarısı, [222](#)

Güvenli yolcu çıkışı, [301](#)

H

Havalandırma, [312](#), [312](#), [313](#)

Havalandırma çıkışları, [309](#), [312](#)

Hava yastığı, [85](#), [90](#), [91](#), [119](#)

Hava yastığı şişirilebilir yastık, [85](#), [91](#)

Hız regülatörü, [242](#)

Hız regülatörü - Hız limitörü, [242](#)

Hız limitörü, [242](#)

I

Isıtma, klima: programlama, [317](#)

Isıtmalı direksiyon simidi, [145](#)

Isıtmalı koltuklar, [74](#)

Isıtma sistemi, [309](#), [313](#), [317](#)

Isıtma ve klima sistemi, [309](#), [313](#)

Isıtmayı programlama, klima, [317](#)

Isofix, [106](#), [109](#), [112](#), [116](#)

Işıklar: ampulleri değiştirme, [371](#)

Işıklar: kısa farlar, [149](#)

Işıklar: park lambaları, [149](#)

Işıklar: sinyal lambaları, [157](#)

Işıklar: sis lambası, [149](#)

Işıklar: tehlike ikaz ışıkları, [157](#)

Işıklar: uzun farlar, [149](#)

Işıklar açık hatırlatması sesli alarmı, [149](#)

Işıklı arama, [157](#)

I

İç aydınlatma, [325](#)

İÇ DÖŞEMELERİN bakımı, [351](#)

İkaz ışıkları, [217](#)

ALFABETİK İNDEKS

K

Kablosuz şarj cihazı indüksiyon şarjı, [328](#)
Kapılar, [61, 61, 65](#)
Kapılar/bagaj bölmesi kapısı, [49, 51, 62, 65](#)
Kapıları açma, [61, 61, 62](#)
Kapıları kapatma, [49, 51, 61, 61, 62](#)
Kapıların açılması, [49, 51, 62](#)
Kapıların kilitlemesi, [49, 51, 61, 62, 65](#)
Kapıların merkezi kilitlemesi, [49, 51, 62, 65](#)
Kapot, [339](#)
Kart, [49, 51](#)
Kart: eller serbest, [49](#)
Kart: eller serbest modunda motorun çalışmaması, [49](#)
Kart: kullanım, [49, 51](#)
Kart: mekanik anahtar, [49](#)
Kart: pil, [55](#)
Kart: tüm açılır elemanların kilitlemesi/kilidinin açılması, [49](#)
Kart uzaktan kontrol, [49, 49](#)
Katalizör, [175](#)
Kilitleme, [80](#)
Kilitleme engelleyici fren sistemi: (ABS), [194](#)
Klima, [312, 313, 313](#)
Koltuklar ön koltuk ayarı, [76](#)
Kontakt mekanizması, [177](#)
Kontrol uyarı ışıkları, [126, 134](#)
Korna, [157](#)
Kör nokta: uyarı, [217](#)
Kör nokta uyarısı, [217](#)
Kriko, [361, 364](#)

Küllük, [327](#)

L

Lastik basınç kaybı ikazı, [190, 364](#)
Lastik basınçları, [185, 190, 355, 355, 361, 364](#)
LASTİKLER, [185, 190, 353, 353, 355](#)
LASTİK patlaması, [359, 361, 361, 364](#)
Lastik şişirme, [190, 355, 359, 364](#)
Lastik şişirme kiti, [359, 361](#)

M

Manüel kumandalı ön koltuklar, [74](#)
Mekanik anahtar, [49](#)
Motor bölmesine erişim, [339](#)
Motor çalıştırma/durdurma düğmesi, [166](#)
Motor özellikleri, [388](#)
Motorun çalıştırılması, [166, 166](#)
Motorun durdurulması, [166, 166, 177](#)
Motorun tanıtımı, [388](#)
Motor yağ çubuğu, [341](#)
Motor yağı, [340, 341, 342](#)
Motor yağı kapasiteleri, [342](#)
Motor yağının değiştirilmesi, [342](#)
Motor yağ seviyesi, [134, 340, 341, 342](#)
Multimedya (ekipman), [321](#)
Multimedya ekipmanları, [134, 149, 321](#)
Multimedya ekranı, [222](#)
Multimedya ekranı ekranları, [185, 203, 277, 285, 296, 313, 321](#)
Multi-Sense, [145, 307](#)

ALFABETİK İNDEKS

N

Navigasyon, [321](#)

Navigasyon görüntüleme ekranı, [321](#)

O

Otomatik bagaj kapağı, [66](#), [66](#)

Otomatik park etme, [274](#), [285](#), [292](#)

Otomatik vites kutusu (kullanım), [169](#), [177](#)

Otomatik vites kutusu arıza giderme, [366](#)

Otomatik vites kutusu vites kolu, [169](#)

O

Ön baş dayanağı, [73](#)

Ön cam buğu giderme, [313](#)

Ön cam buz/buğu giderme, [313](#)

Ön cam sileceği fırçalarının değiştirilmesi (), [374](#)

ÖN EMNİYET KEMERİNİ TAMAMLAYICI SİSTEMLER, [85](#)

Ön emniyet kemeri öngergileri, [85](#)

Öngergiler, [85](#)

Ön koltuklar, [73](#)

Ön koltukların ayarlanması, [73](#), [75](#), [75](#), [76](#)

Ön yolcu hava yastığını devreden çıkarma, [119](#)

Ön yolcu hava yastıklarını devreye alma, [119](#)

P

Park: park yardımı, [296](#)

Park etme yardımı, [274](#), [285](#), [285](#)

Park freni, [177](#), [177](#)

Parktan çıkış ikazı, [296](#)

Park Yardımı: otomatik park, [274](#), [285](#)

R

radio, [321](#)

Rampada kalkış yardımı, [194](#)

Rejeneratif frenleme, [173](#)

Rezistanslı ön cam, [313](#)

S

Saat, [140](#), [140](#)

Sesli ve ışıklı ikazlar, [157](#), [157](#)

Seviyeler:, [339](#), [346](#)

Seviyeler: soğutma sıvısı, [344](#)

seyir sistemi, [321](#)

Seyir sistemi ekranı, [321](#)

Sıcaklık uyarı, [313](#)

Sigortalar, [375](#), [375](#)

Silecek/yıkayıcı, [374](#)

Silecek fırçaları: değiştirme, [374](#)

Sinyal lambaları, [157](#)

Soğutma sıvısı seviyesi, [344](#)

Sorun giderme: akü, [368](#)

Spotlar, [325](#)

Stepne, [361](#), [361](#)

Stop&Start, [145](#), [162](#), [185](#)

Stop and Start işlevi, [177](#), [185](#)

Sürücü dikkat uyarısı, [233](#)

Sürücü konumu ayarları, [80](#), [145](#)

ALFABETİK İNDEKS

Sürücü yardımı, [194](#), [203](#), [217](#), [222](#), [235](#), [236](#), [274](#), [277](#), [285](#), [292](#)

Sürüş, [166](#), [175](#), [177](#), [180](#), [190](#), [194](#), [203](#), [217](#), [222](#), [242](#), [246](#), [274](#), [277](#), [285](#), [292](#)

Sürüş konumunuzun ayarlanması, [73](#), [75](#), [78](#), [80](#), [149](#)

Sürüş önerileri, [185](#), [185](#)

Sürüş pozisyonu, [122](#)

Sürüş yardımları, [203](#), [217](#), [222](#), [235](#), [236](#), [246](#), [274](#), [277](#), [285](#), [292](#), [296](#), [301](#)

S

Şarj kablosu, [36](#), [47](#)

Şarj kapağı, [36](#)

Şarj prizi, [36](#)

Şarj programı, [47](#)

Şerit Ortalama, [262](#)

Şeritte kalma: yardım, [203](#)

Şeritte Kalma Yardımı, [203](#)

Şeritten çıkış uyarısı, [203](#)

T

Takviyeli direksiyon, [145](#), [145](#)

TAVAN BARLARI, [337](#), [337](#)

Tavan barları bagajı, [337](#)

Tavan lambası, [325](#)

Tekerlek değiştirme, [364](#)

Tekerlekler (güvenlik), [353](#)

Telefon, [321](#)

Temizlik: araç içi, [351](#)

U

Uyarı, [157](#)

Uyarılmalı hız regülatörü, [246](#), [262](#)

Uzaktan kumanda, [51](#)

V

Vites değişimi, [169](#), [185](#)

Vites kumandası, [169](#)

Y

Yakıt deposu kapağı, [162](#)

Yakıt deposu kapasitesi, [162](#)

Yakıt doldurma, [162](#)

Yakıt kalitesi, [162](#)

Yakıt seviyesi, [162](#)

Yakıt tüketimi, [185](#), [185](#)

Yakıt tüketimini azaltmak için ipuçları, [185](#)

Yan koruma cihazları, [91](#), [91](#)

Yapılandırma menüsü, [137](#)

Yapılandırma menüsü ayarlar, [137](#)

Yardım: sürüş yardımı, [246](#)

Yedek parçalar ve onarım parçaları, [393](#)

Yıkayıcı/silecek fırça değişimi, [374](#)

Yokuş iniş kontrol, [194](#)

Yol bilgisayarı, [126](#), [126](#)

Yolcu güvenliği: ön yolcu airbag, [119](#)

Yol işaretlerinin algılanması, [235](#)

Yol işaretlerinin algılanması: aşırı hız uyarısı, [236](#)



7711417340

